



おうちで、やろう。

Study at home. 小学校受験の家庭学習教材

指示の聞き取り④

それぞれのお話通りになるように色を塗ったり、記号をかきます。問題は1度しか読みませんのでしっかり聞きましょう。

① 2番目に大きい○を黄色クーピーで塗り、2番目に小さい○を緑色のクーピーで塗ります。

② 四角の中に×を、四角の左に○を、四角の右に◎を鉛筆でかきます。

③ 同じ大きさの○を横に並べて5つ黒のクーピーでかきます。そしてその○が左から白丸、黒丸と順番になるように黒のクーピーで黒丸の場所を塗ります。

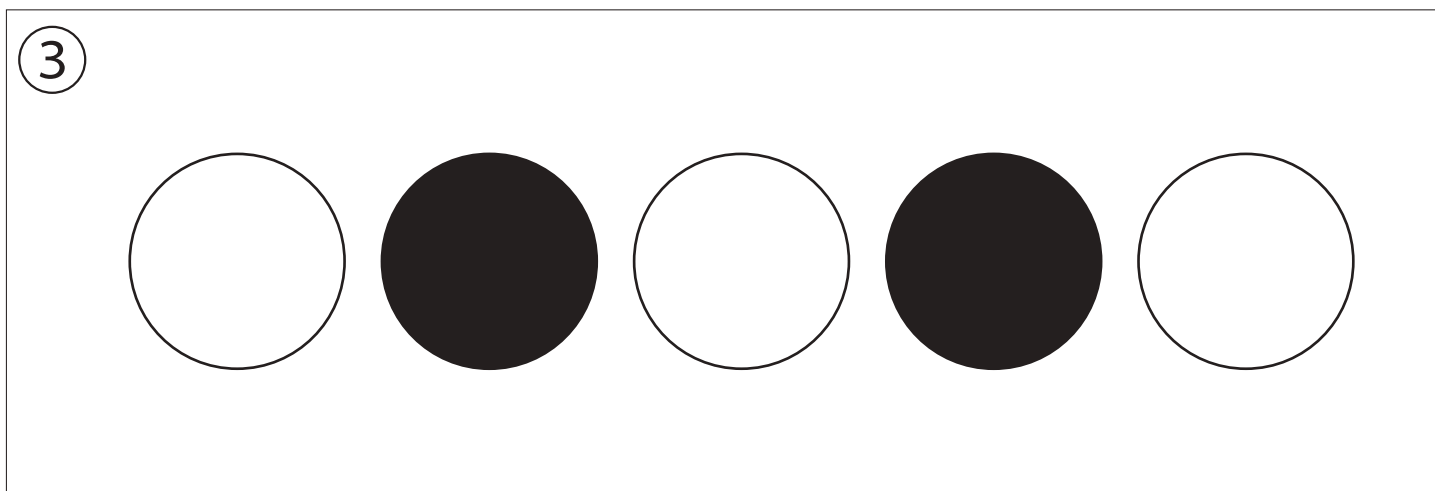
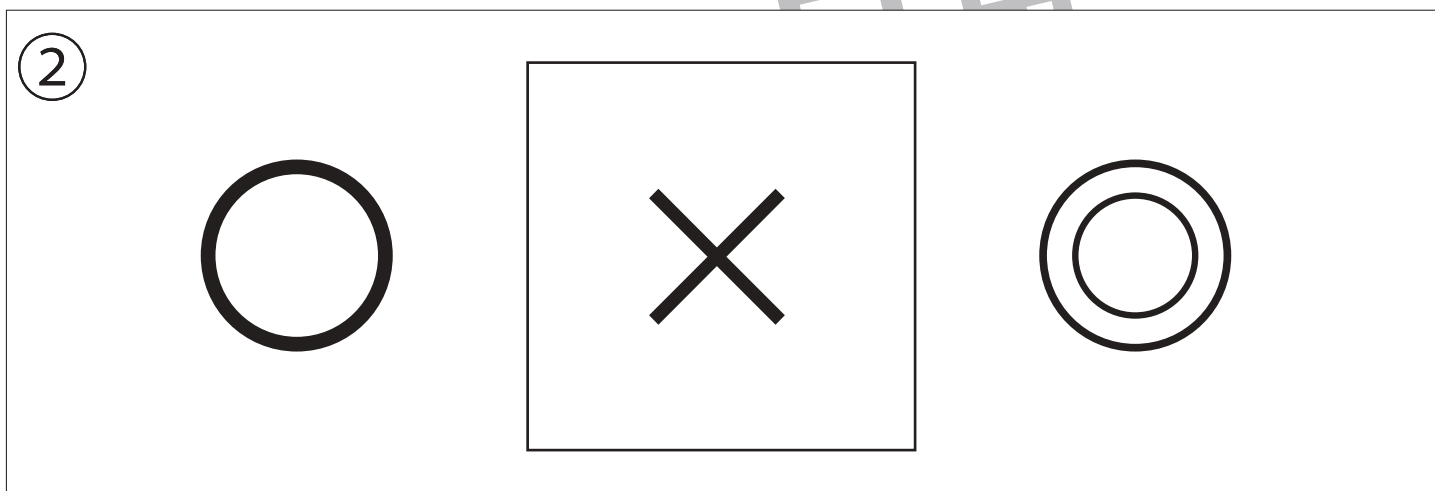
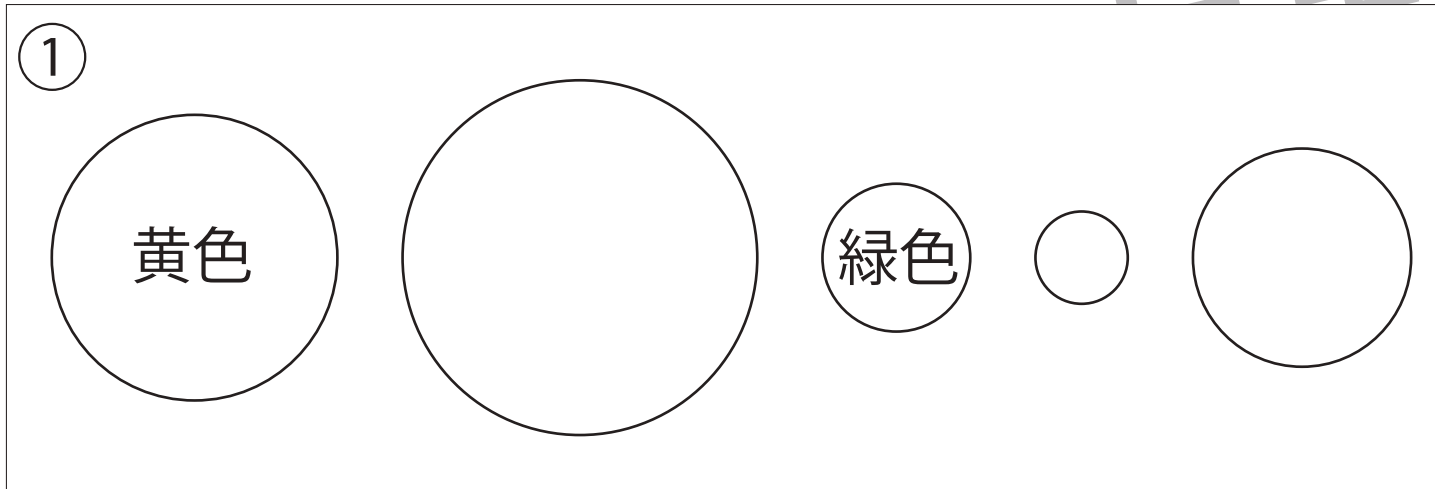

※1. このプリントは、しながわ・目黒こどもスクールのウェブサイトダウンロードができます。無断複写・引用はご遠慮ください。

※2. このプリントを活用したオンライン授業のスケジュールは、しながわ・目黒こどもスクールのウェブサイトでご確認ください。



おうちで、やろう。

Study at home. 小学校受験の家庭学習教材

図形：回転⑫

四角を矢印の方向へ倒したときの様子が順番に並んでいます。空いている四角の見え方を考えてかきます。

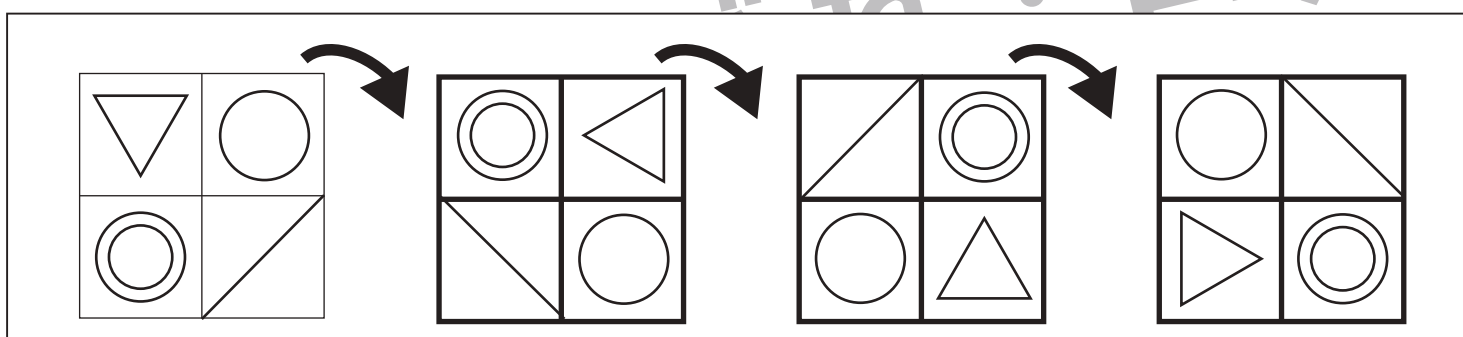
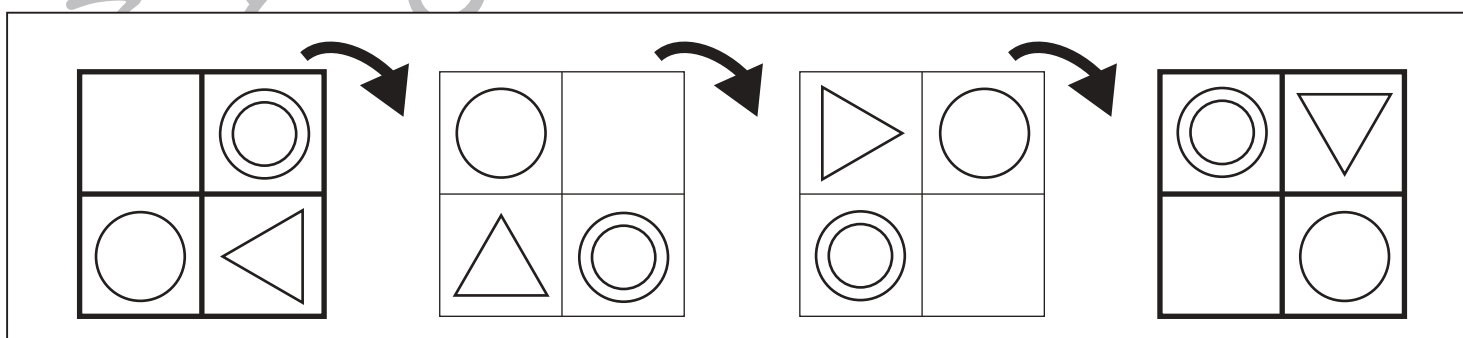
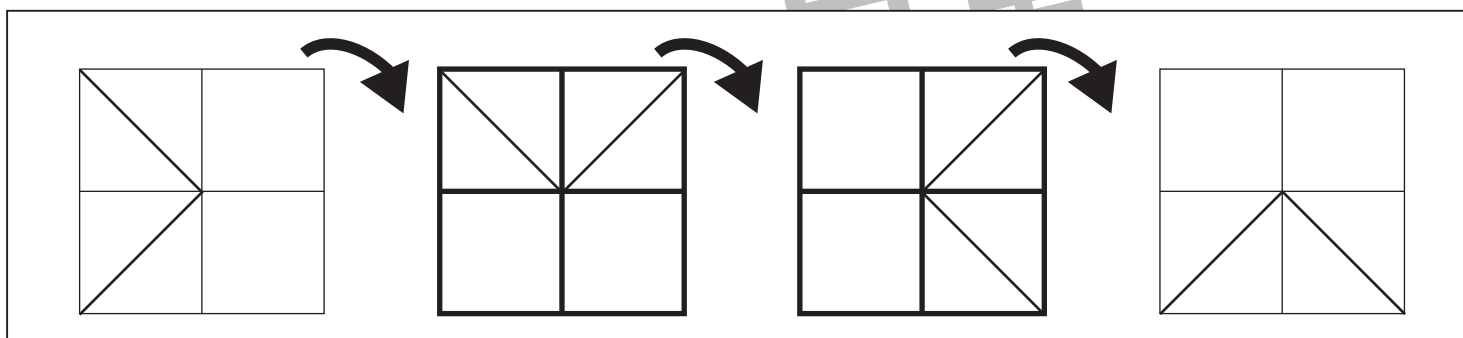
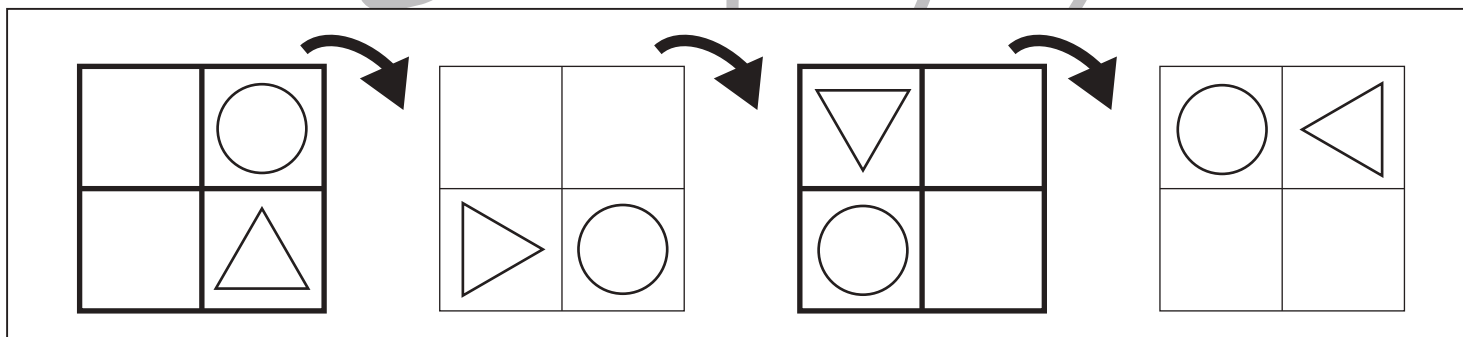
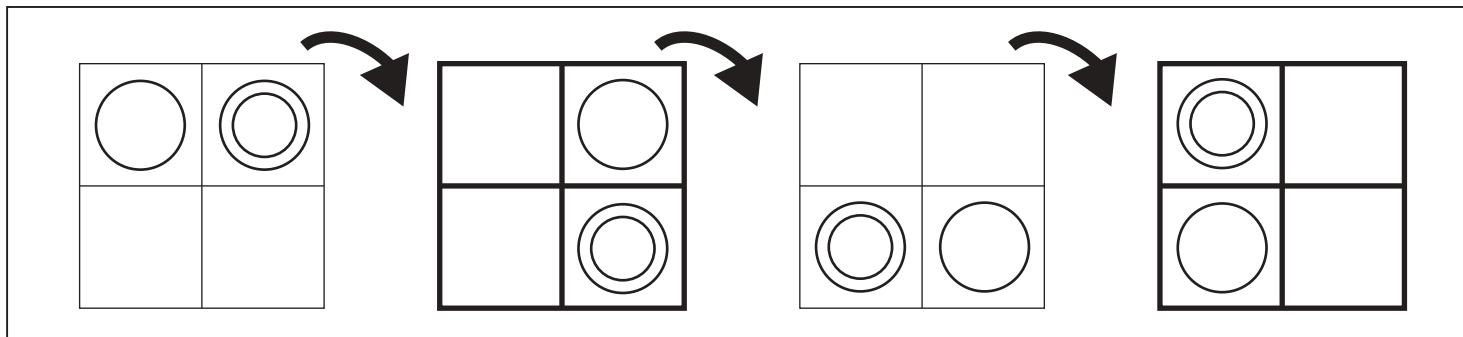

※1. このプリントは、しながわ・目黒こどもスクールのウェブサイトからダウンロードできます。無断複写・引用はご遠慮ください。

※2. このプリントを活用したオンライン授業のスケジュールは、しながわ・目黒こどもスクールのウェブサイトでご確認ください。



おうちで、よろう。

Study at home. 小学校受験の家庭学習教材

図形：回転⑬

四角を矢印の方向へ倒したときの様子が順番に並んでいます。空いている四角の見え方を考えてかきます。

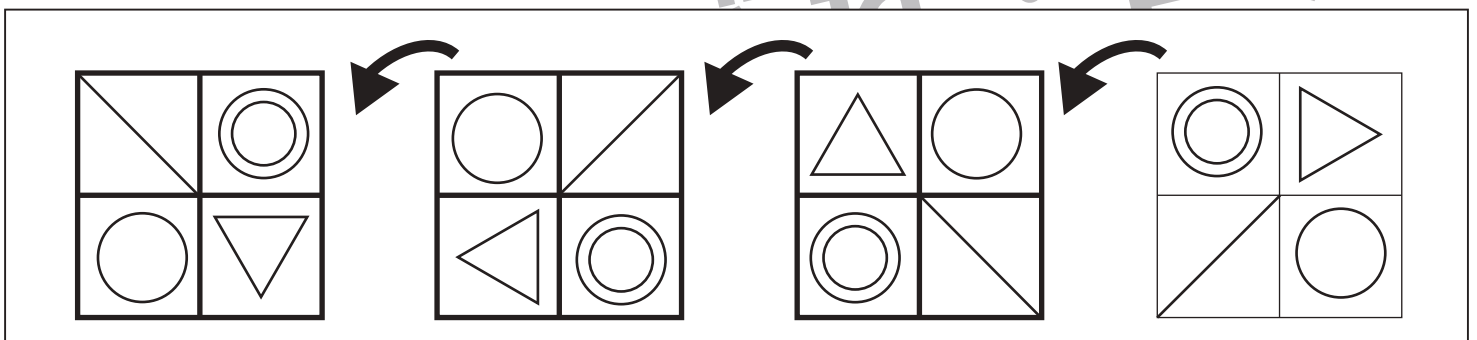
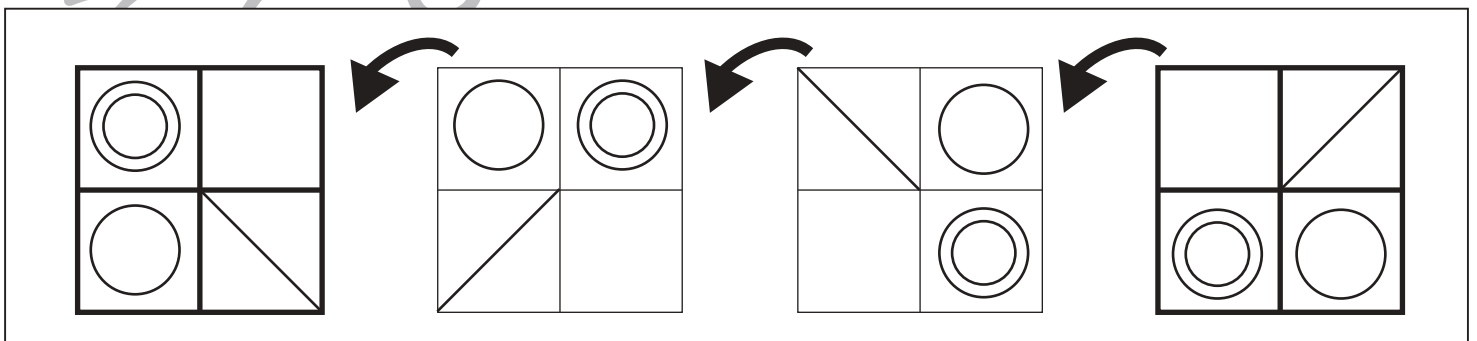
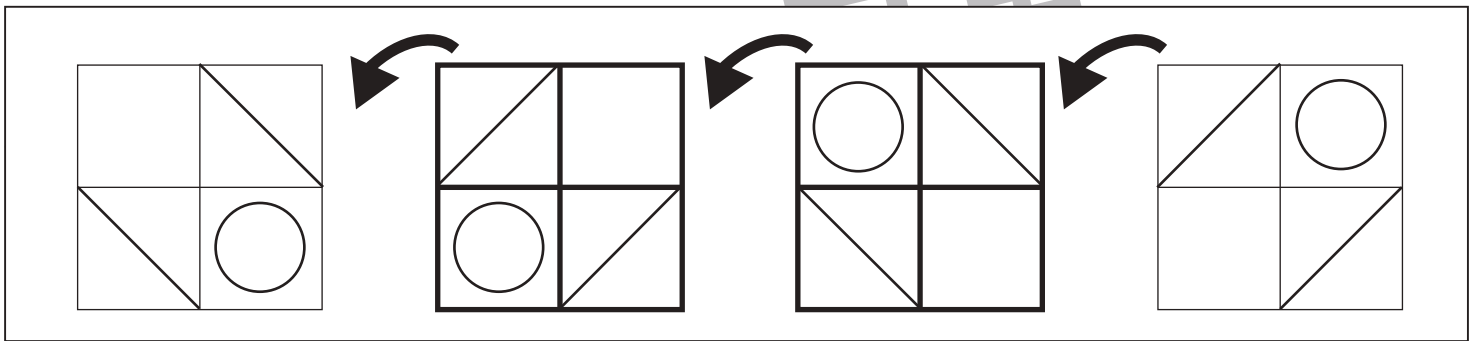
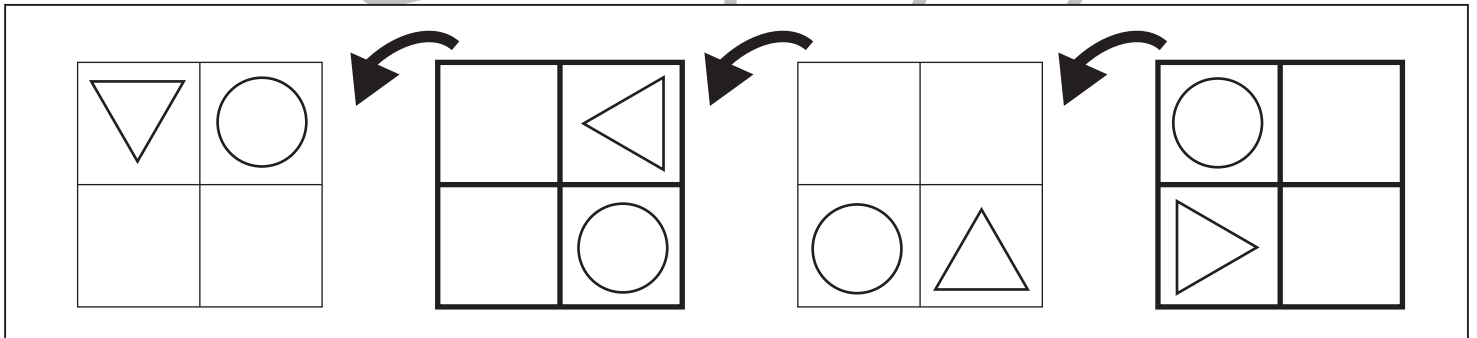
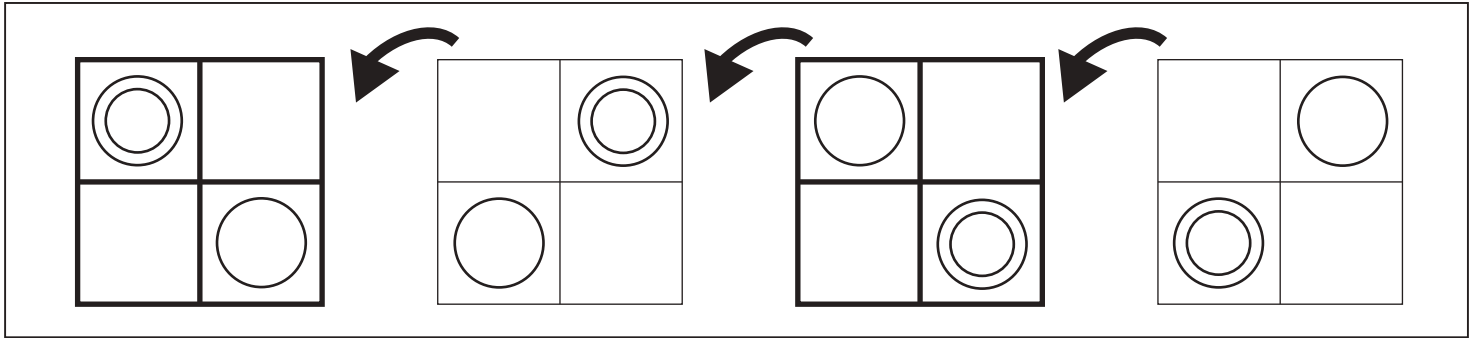

※1. このプリントは、しながわ・目黒こどもスクールのウェブサイトからダウンロードできます。無断複写・引用はご遠慮ください。
 ※2. このプリントを活用したオンライン授業のスケジュールは、しながわ・目黒こどもスクールのウェブサイトでご確認ください。



おうちで、やろう。

Study at home. 小学校受験の家庭学習教材

図形：回転⑭

四角を矢印の方向へ倒したときの様子が順番に並んでいます。空いている四角の見え方を考えてかきます。

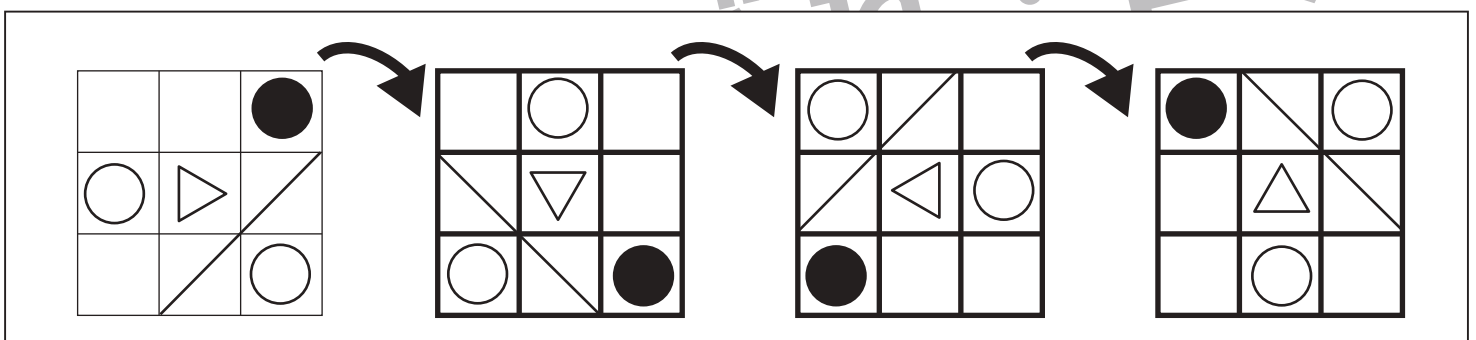
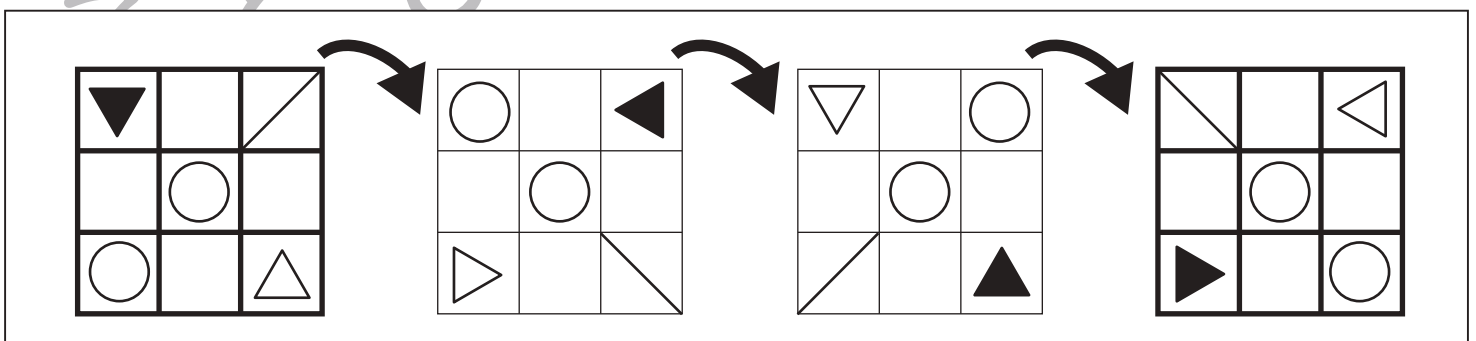
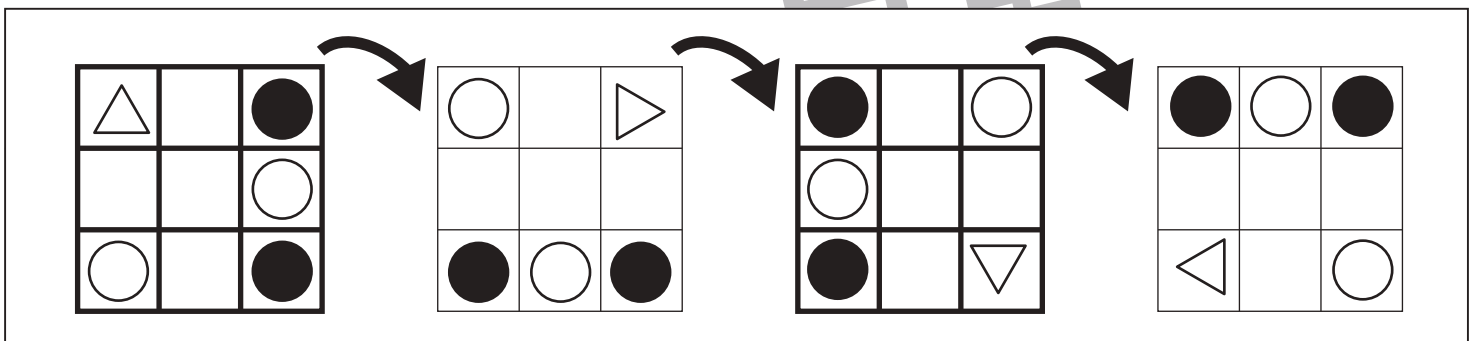
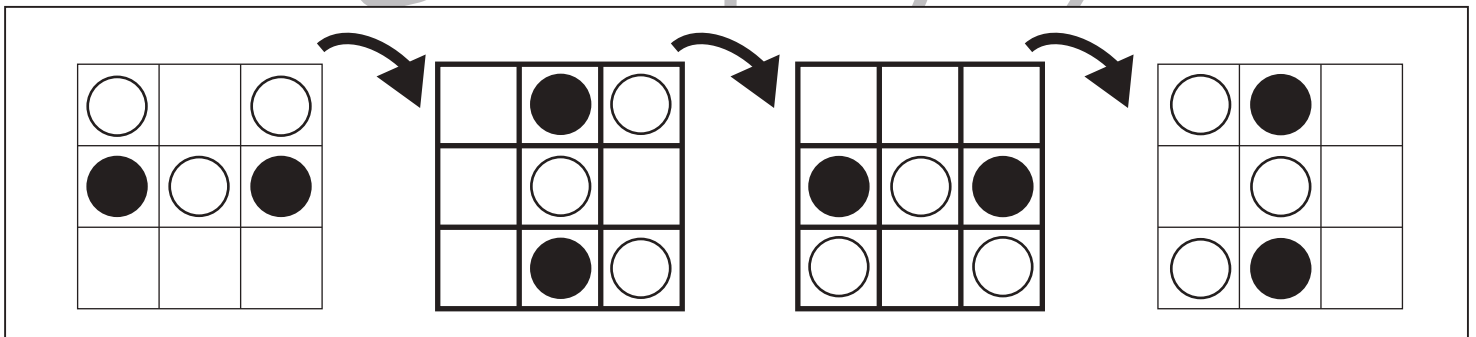
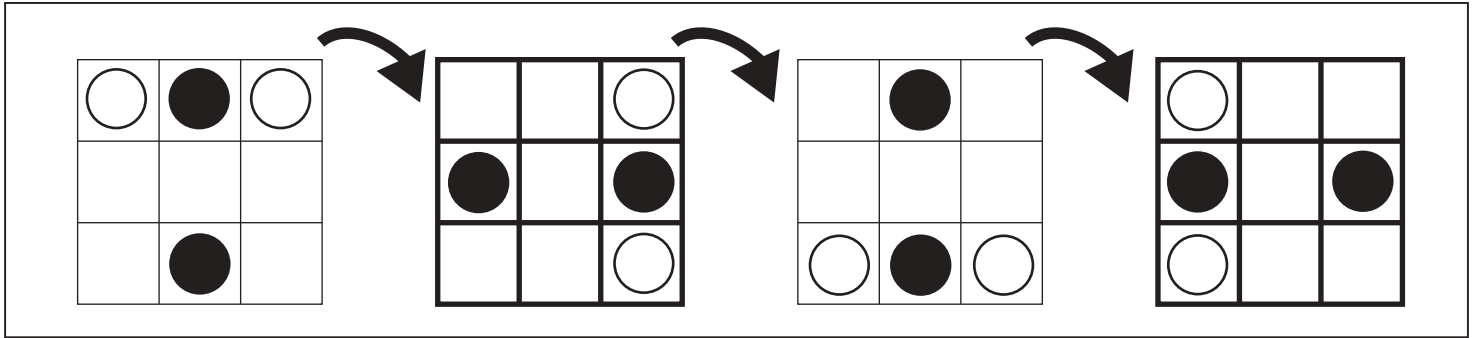

※1. このプリントは、しながわ・目黒こどもスクールのウェブサイトでダウンロードができます。無断複写・引用はご遠慮ください。
 ※2. このプリントを活用したオンライン授業のスケジュールは、しながわ・目黒こどもスクールのウェブサイトでご確認ください。



おうちで、よろう。

Study at home. 小学校受験の家庭学習教材

図形：回転⑮

四角を矢印の方向へ倒したときの様子が順番に並んでいます。空いている四角の見え方を考えてかきます。

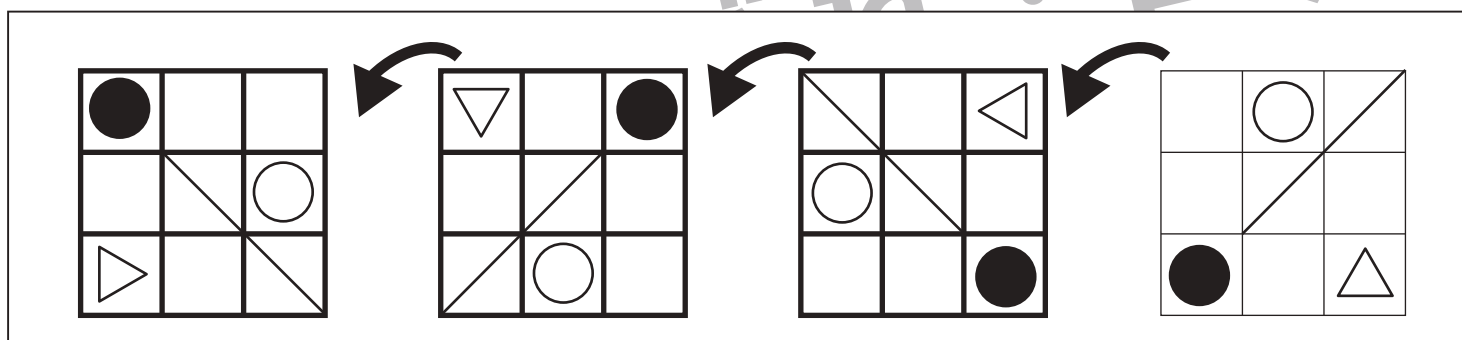
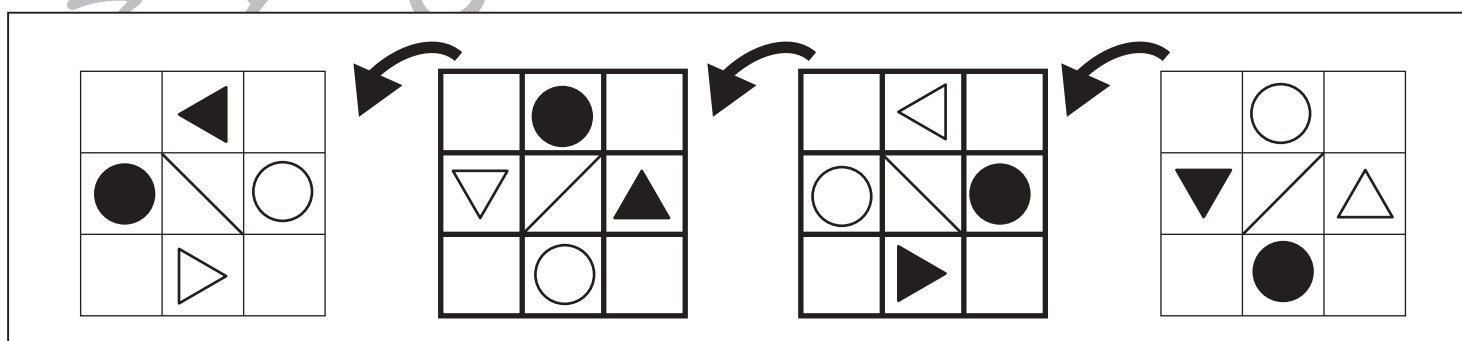
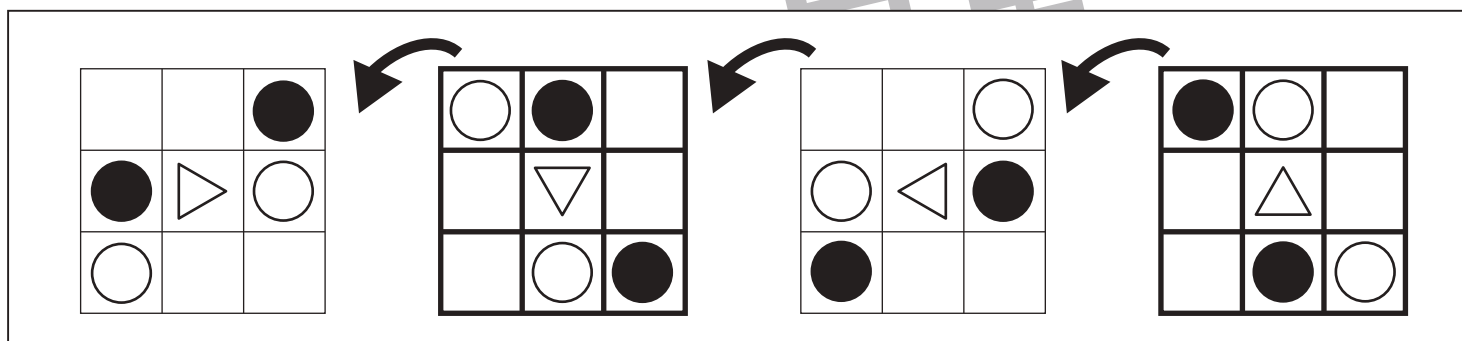
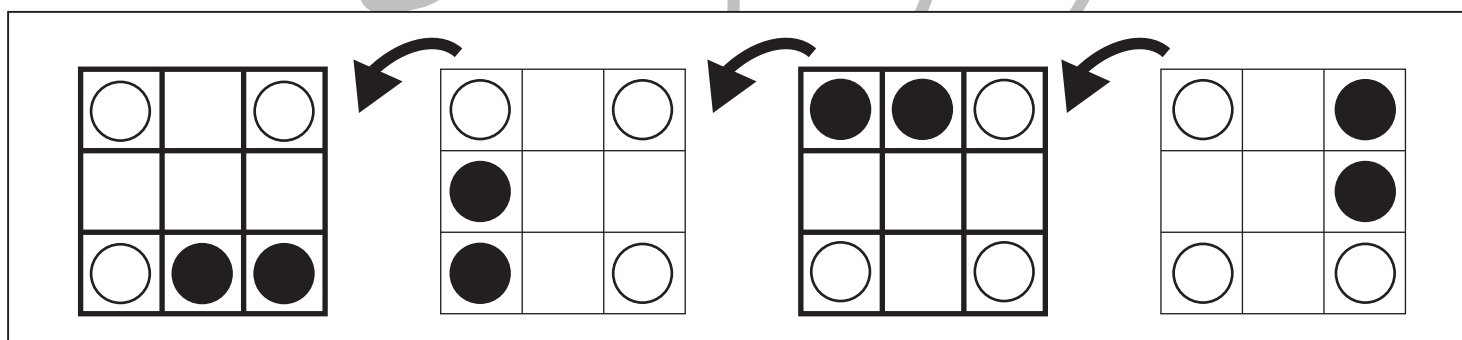
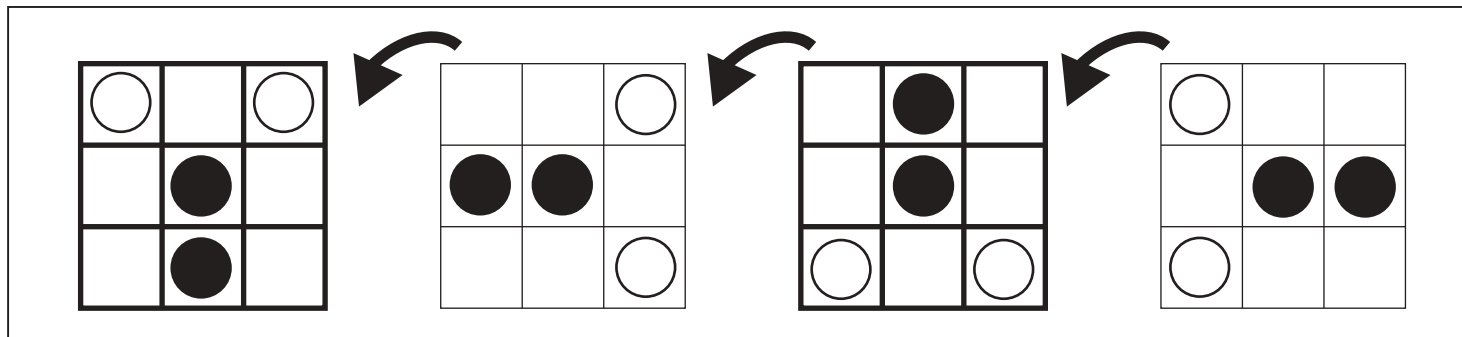

※1. このプリントは、しながわ・目黒こどもスクールのウェブサイトからダウンロードできます。無断複写・引用はご遠慮ください。
 ※2. このプリントを活用したオンライン授業のスケジュールは、しながわ・目黒こどもスクールのウェブサイトでご確認ください。



おうちで、やろう。

Study at home. 小学校受験の家庭学習教材

数量：条件推理③

上の太い四角の中が約束です。白いウサギと灰色のウサギは2匹とも1マスとばしてジャンプして進みます。この約束で2匹が1回ずつ順番にジャンプして進むと何回目かで同じマスに止まります。そのマスに○をつけます。

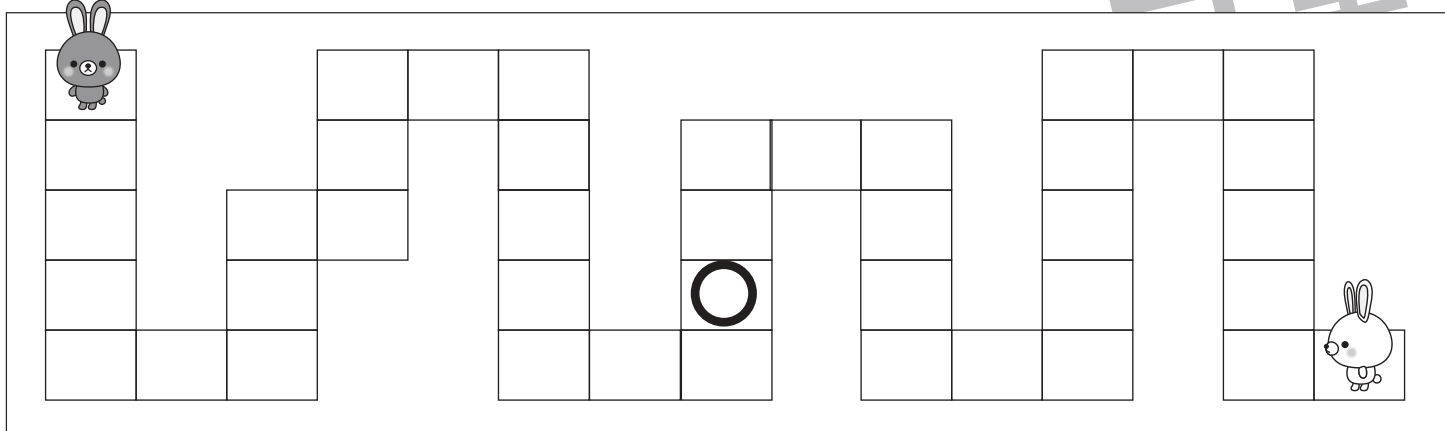
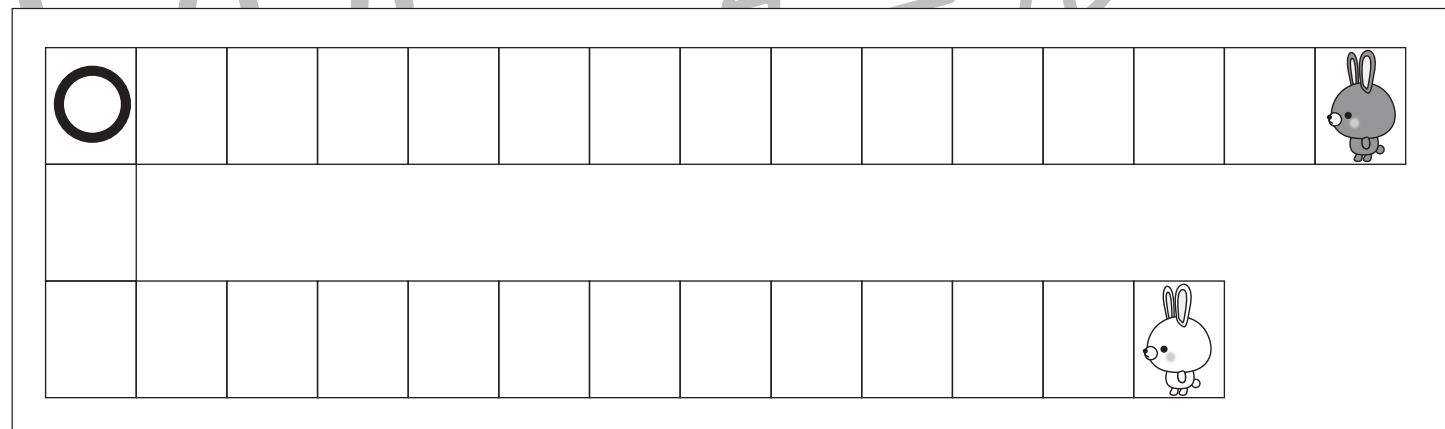
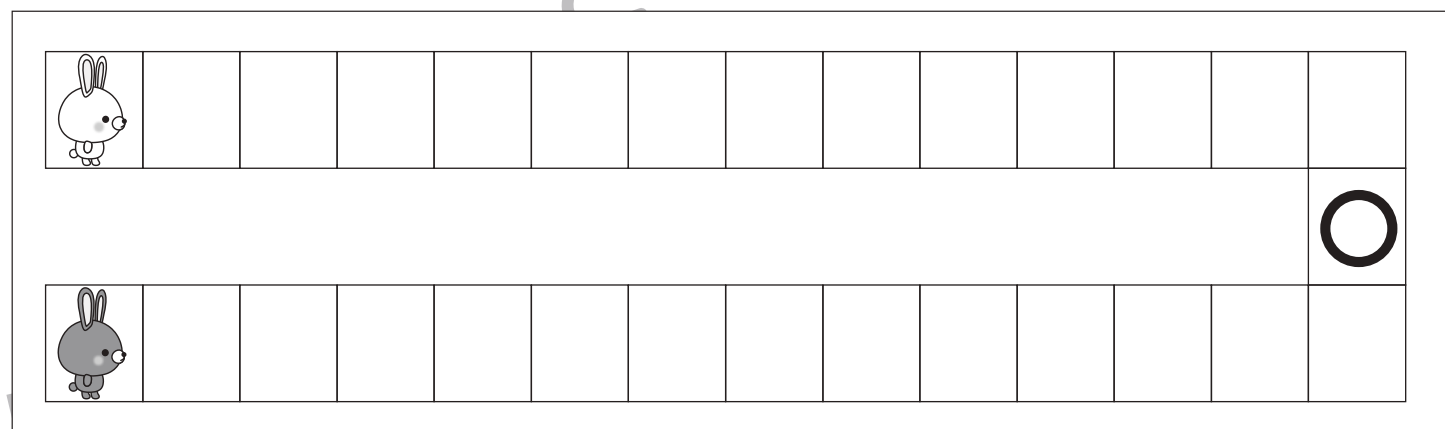
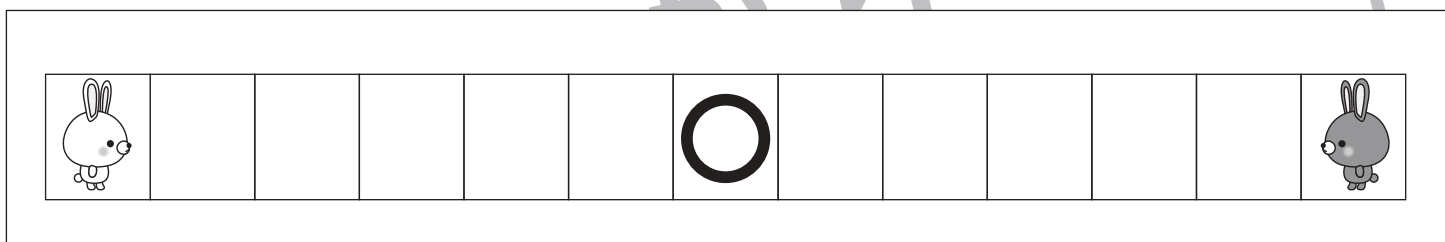
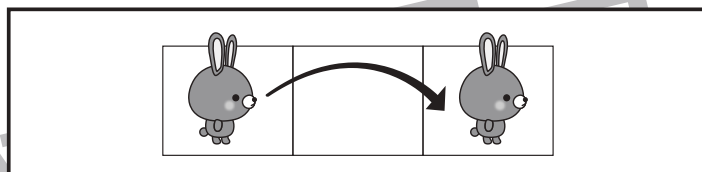
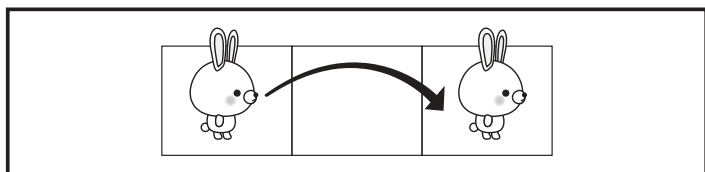

※1. このプリントは、しながわ・目黒こどもスクールのウェブサイトでダウンロードができます。無断複写・引用はご遠慮ください。
※2. このプリントを活用したオンライン授業のスケジュールは、しながわ・目黒こどもスクールのウェブサイトでご確認ください。



おうちで、やろう。

Study at home. 小学校受験の家庭学習教材

数量：条件推理④

上の太い四角の中が約束です。白いウサギは1マスとばしてジャンプして進み、灰色のウサギは2マスとばしてジャンプして進みます。この約束で2匹が1回ずつ順番にジャンプして進むと何回目かで同じマスに止まります。そのマスに○をつけます。

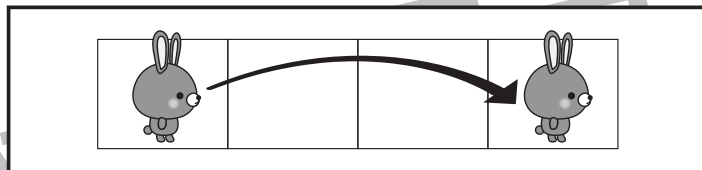
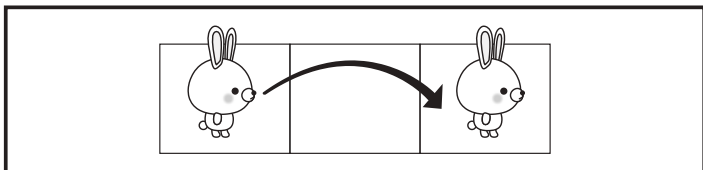

					○									
--	--	--	--	--	----------	--	--	--	--	--	--	--	--	--

	○													

												○		

				○											

※1. このプリントは、しながわ・目黒こどもスクールのウェブサイトでダウンロードができます。無断複写・引用はご遠慮ください。
 ※2. このプリントを活用したオンライン授業のスケジュールは、しながわ・目黒こどもスクールのウェブサイトでご確認ください。