



# おうちで、やろう。

Study at home. 小学校受験の家庭学習教材

## 図形：回転②④

左の四角を矢印の方向へ 1 回倒した後が右の四角です。倒した後が正しければ○、間違っていれば × をつけます。

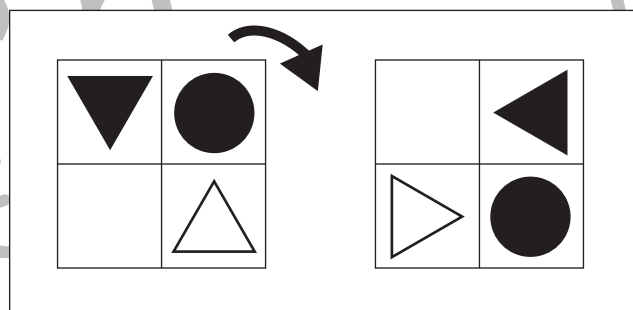
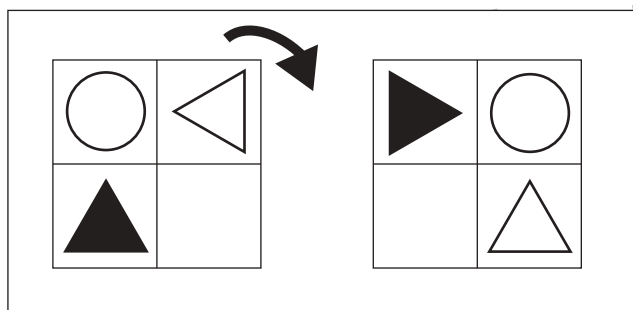
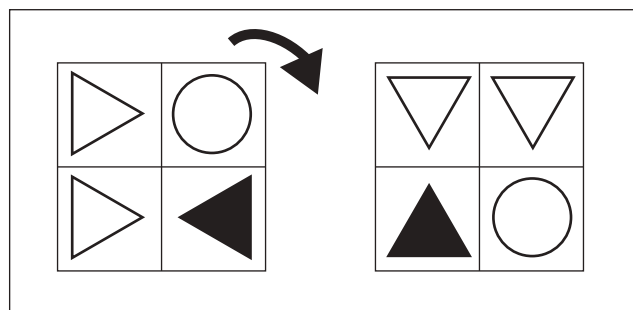
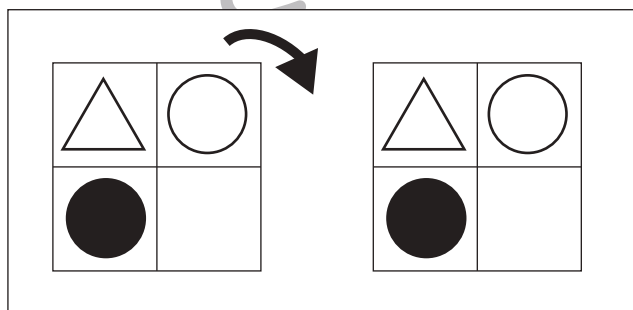
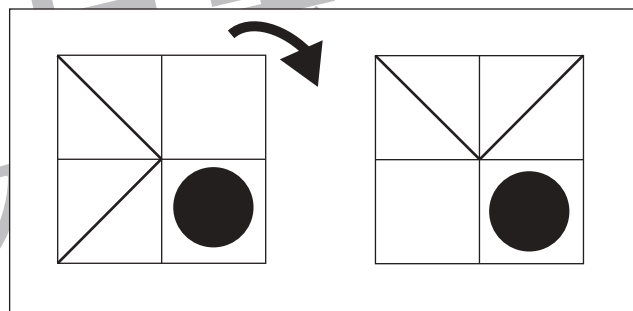
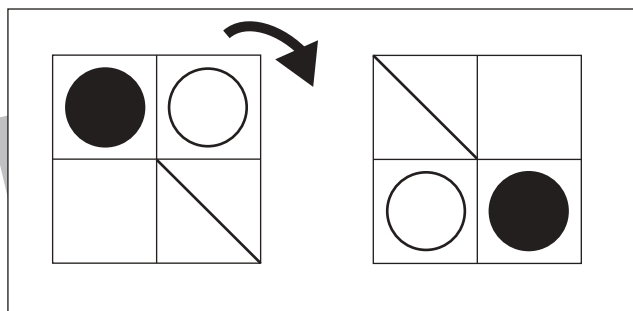
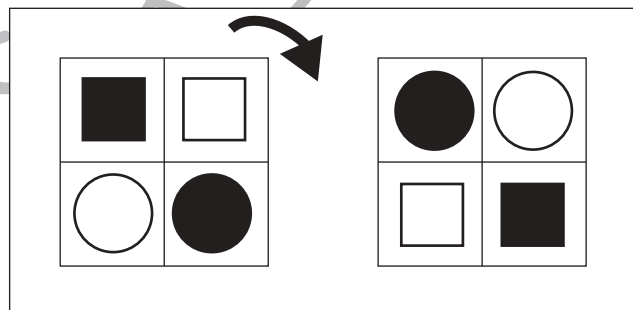
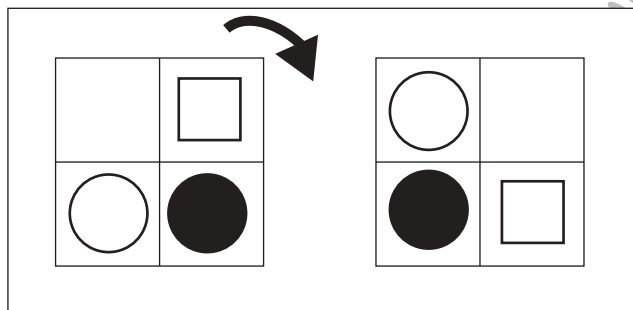
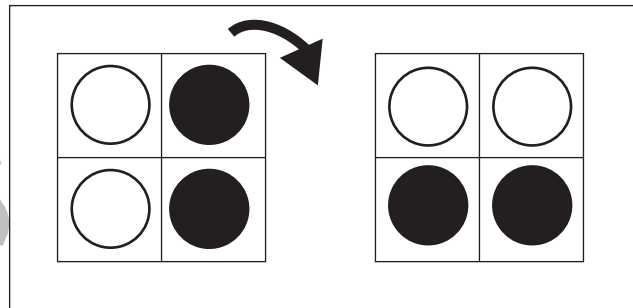
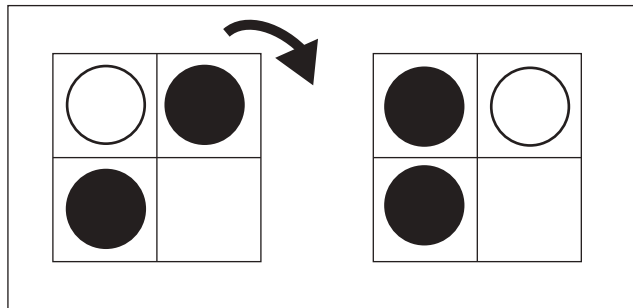

※1. このプリントは、しながわ・目黒こどもスクールのウェブサイトからダウンロードできます。無断複写・引用はご遠慮ください。  
 ※2. このプリントを活用したオンライン授業のスケジュールは、しながわ・目黒こどもスクールのウェブサイトでご確認ください。





# おうちで、やろう。

Study at home. 小学校受験の家庭学習教材

図形：回転②⑤

右の四角を矢印の方向へ 1 回倒した後が左の四角です。倒した後が正しければ○、間違っていれば × をつけます。

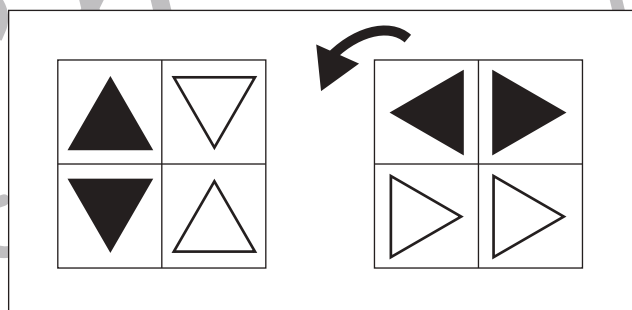
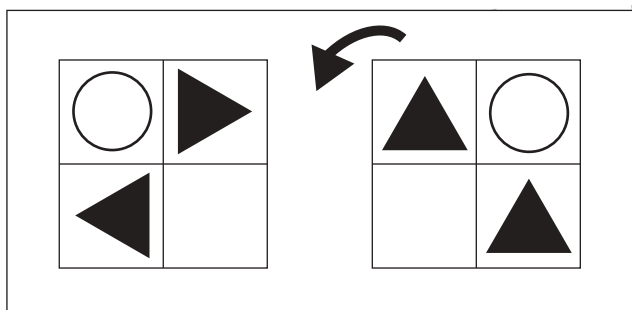
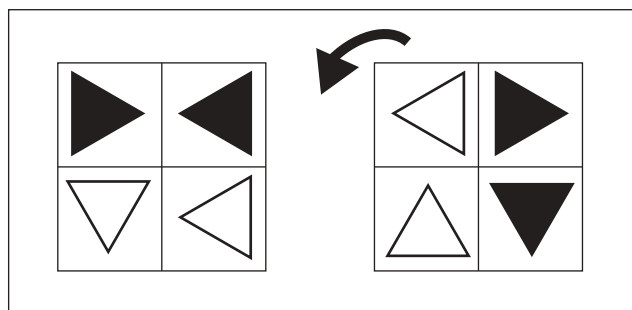
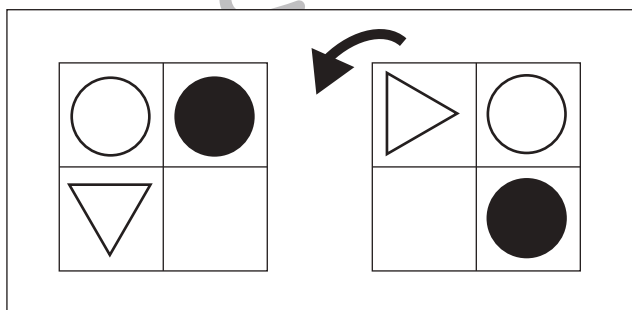
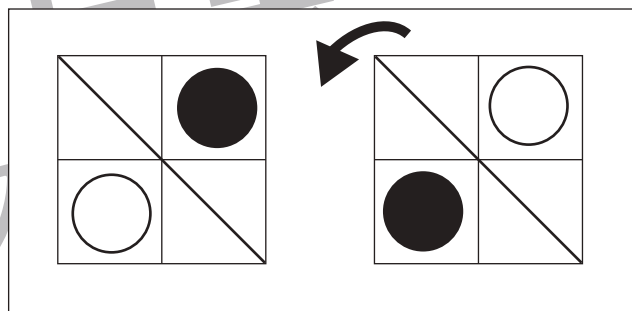
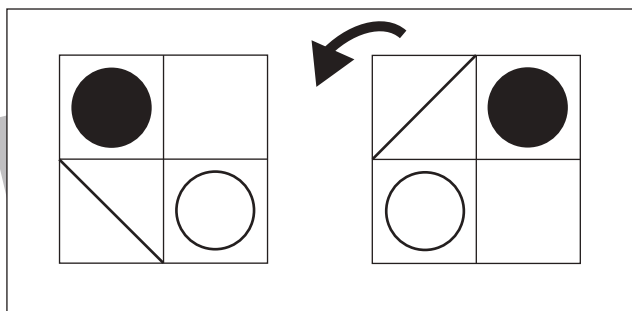
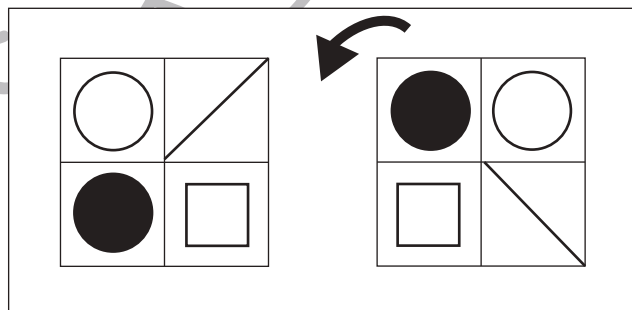
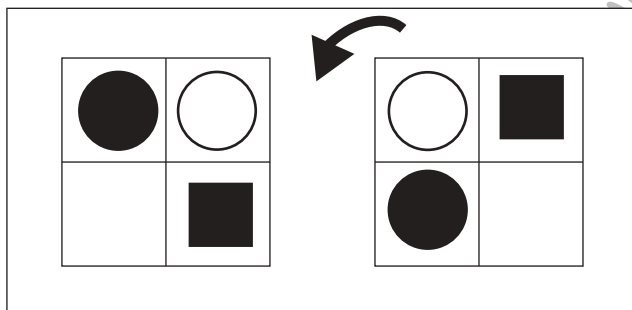
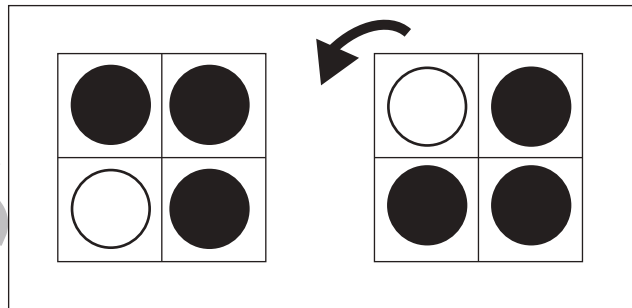
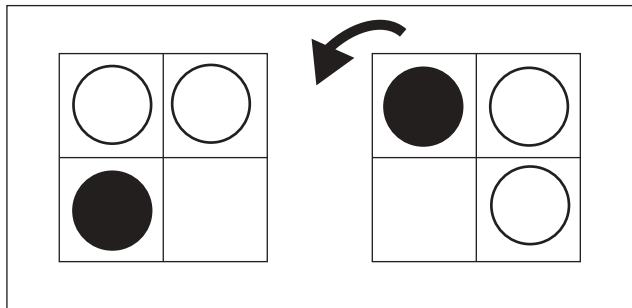

※1. このプリントは、しながわ・目黒こどもスクールのウェブサイトでダウンロードができます。無断複写・引用はご遠慮ください。

※2. このプリントを活用したオンライン授業のスケジュールは、しながわ・目黒こどもスクールのウェブサイトでご確認ください。



# おうちで、やろう。

Study at home. 小学校受験の家庭学習教材

## 図形：回転②⑥

左の四角を矢印の方向へ 1 回倒した後が右の四角です。倒した後が正しければ○、間違っていれば× をつけます。

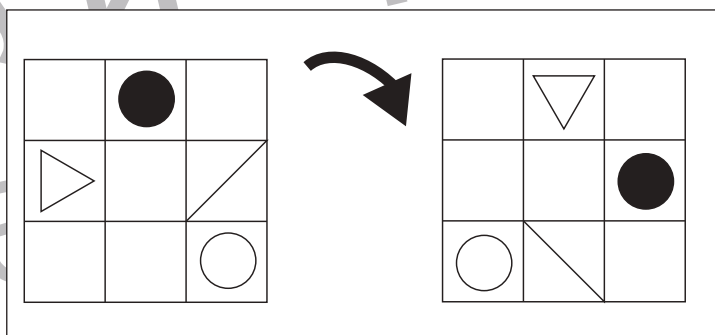
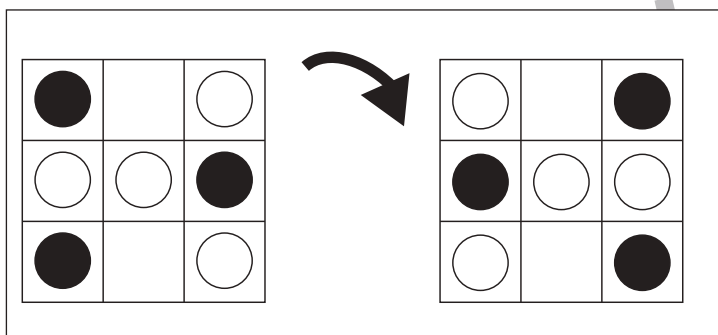
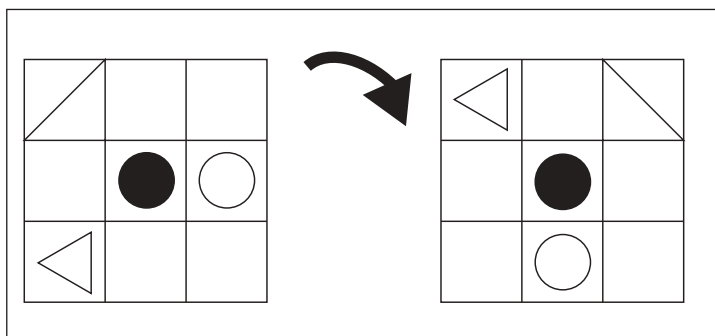
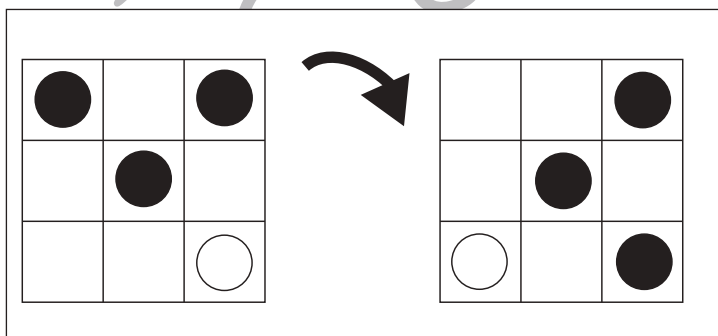
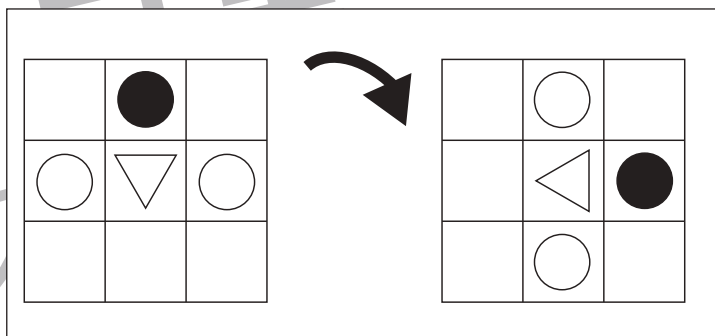
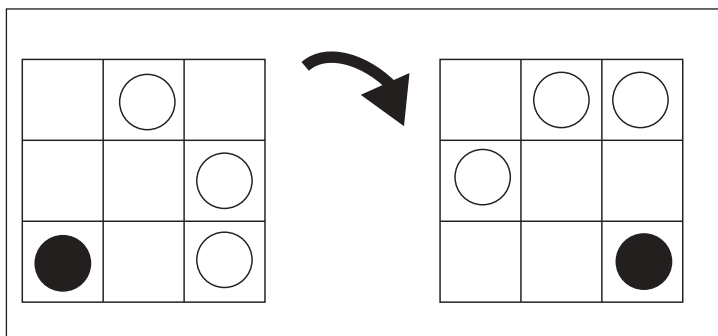
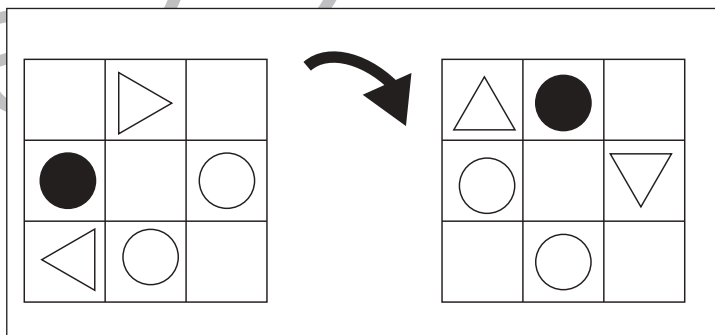
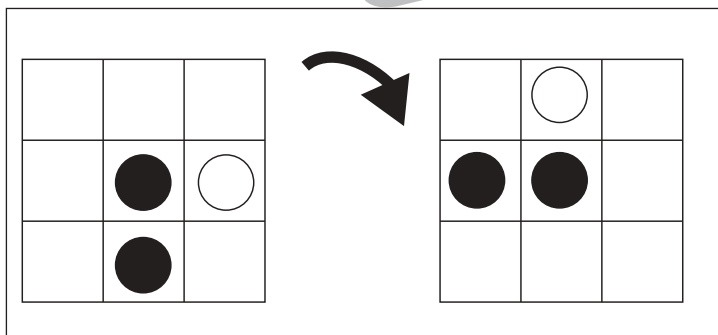
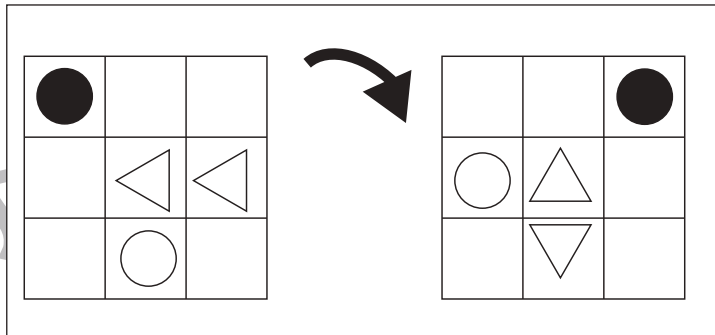
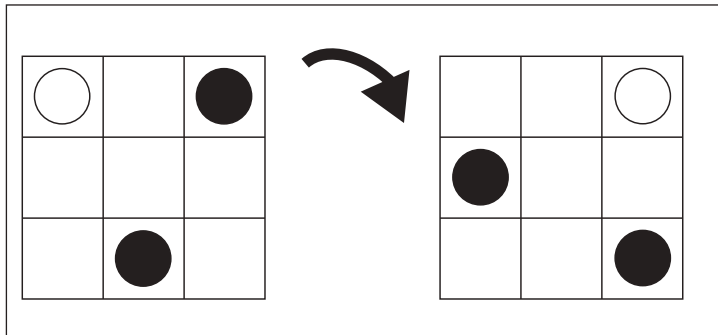

※1. このプリントは、しながわ・目黒こどもスクールのウェブサイトでダウンロードができます。無断複写・引用はご遠慮ください。  
 ※2. このプリントを活用したオンライン授業のスケジュールは、しながわ・目黒こどもスクールのウェブサイトでご確認ください。



# おうちで、やろう。

Study at home. 小学校受験の家庭学習教材

## 図形：構成⑬

左の2つの形を、右の四角の中にピッタリいれます。どのように入れればよいか考えて、右の四角の点線をなぞります。

--	--

--	--

--	--

--	--

※1. このプリントは、しながわ・目黒こどもスクールのウェブサイトでダウンロードができます。無断複写・引用はご遠慮ください。

※2. このプリントを活用したオンライン授業のスケジュールは、しながわ・目黒こどもスクールのウェブサイトでご確認ください。



# おうちで、やろう。

Study at home. 小学校受験の家庭学習教材

## 図形：構成⑭

左の2つの形を、右の四角の中にピッタリいれます。どのように入れればよいか考えて、右の四角の点線をなぞります。

--	--

--	--

--	--

--	--

※1. このプリントは、しながわ・目黒こどもスクールのウェブサイトでダウンロードができます。無断複写・引用はご遠慮ください。

※2. このプリントを活用したオンライン授業のスケジュールは、しながわ・目黒こどもスクールのウェブサイトでご確認ください。



# おうちで、やろう。

Study at home. 小学校受験の家庭学習教材

## 推理：じゃんけん⑩

クマとウサギがじゃんけんゲームをします。上の太い四角が約束です。じゃんけんで勝つとその手の右にある○の数だけ真ん中に向かって進みます。①～⑤問題を聞いて、クマが着いた場所に○、ウサギが着いた場所に△をつけます。2回とも負けたときは進めないなので印はつけません。 ※問題は1度しか読みません。

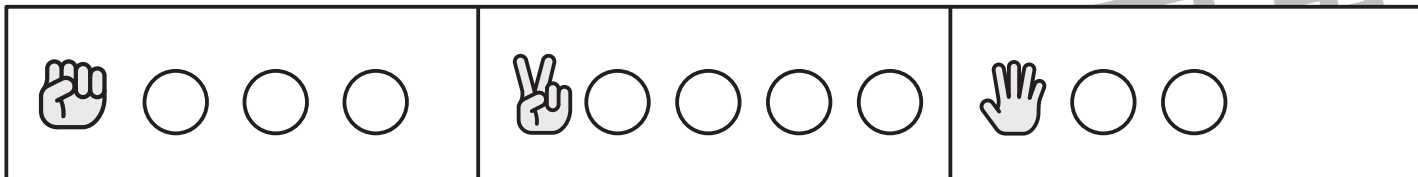

① 1回目はクマがグーで勝ちました。2回目はウサギはパーで勝ちました。

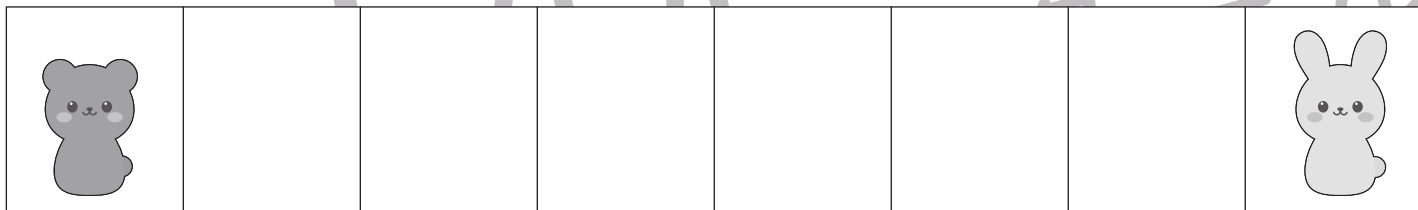

② 1回目はウサギがチョキで勝ちました。2回目はクマがチョキで勝ちました。

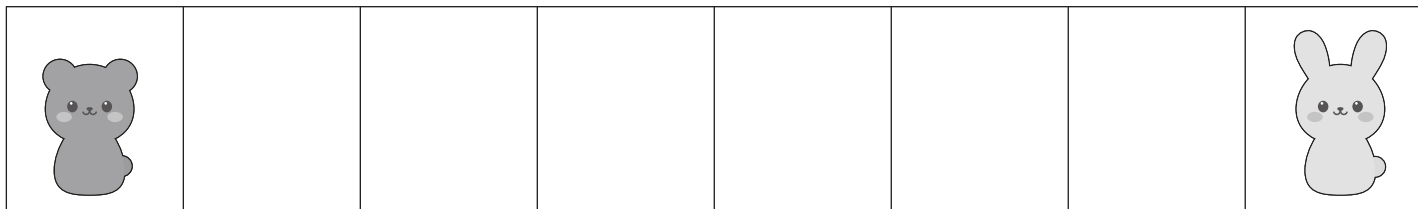

③ 1回目はクマがパーで勝ちました。2回目はウサギがパーで勝ちました。

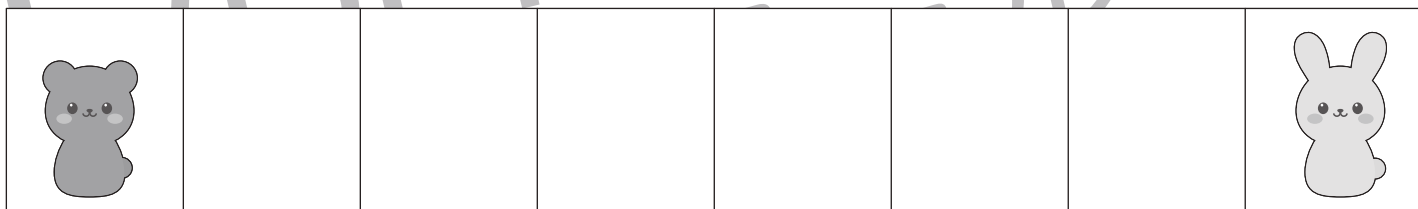

④ 回目はウサギがグーで勝ちました。2回目はウサギがグーで勝ちました。

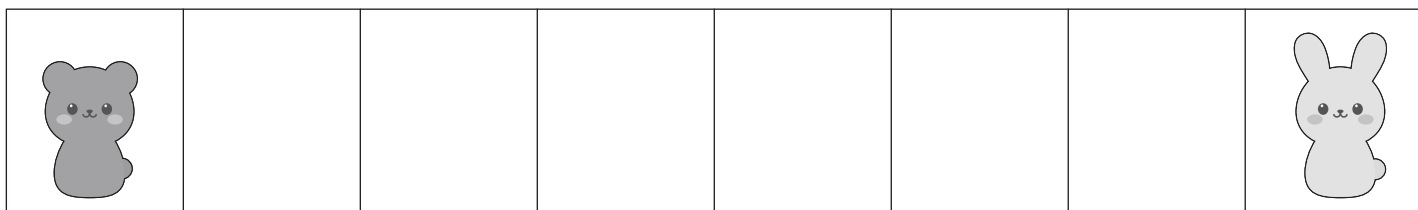

⑤ 1回目はクマがチョキで勝ちました。2回目はクマがパーで勝ちました。

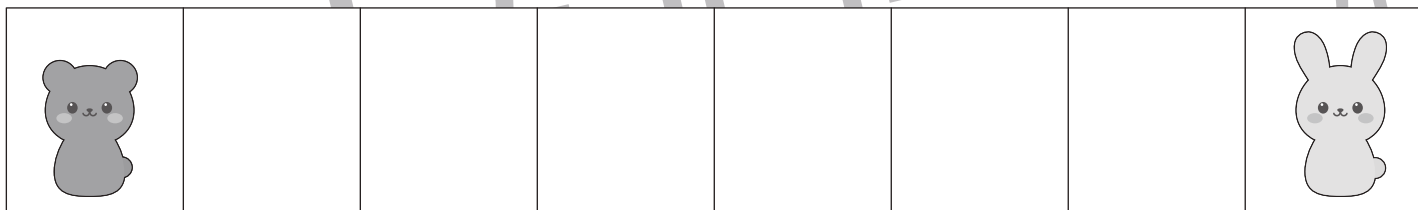

※1. このプリントは、しながわ・目黒こどもスクールのウェブサイトでダウンロードができます。無断複写・引用はご遠慮ください。  
 ※2. このプリントを活用したオンライン授業のスケジュールは、しながわ・目黒こどもスクールのウェブサイトでご確認ください。



# おうちで、やろう。

Study at home. 小学校受験の家庭学習教材

推理：じゃんけん⑪

クマとウサギがじゃんけんゲームをします。上の太い四角が約束です。じゃんけんできつとその手の右にある○の数だけ矢印の方向へ進みます。①～③問題を聞いて、クマが着いた場所に○、ウサギが着いた場所に△をつけます。 ※問題は1度しか読みません。

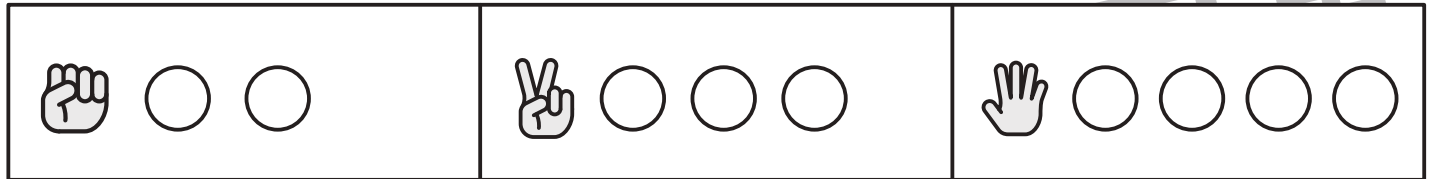

①クマはパーとチョキでウサギに勝ちました。ウサギはチョキで2回クマに勝ちました。

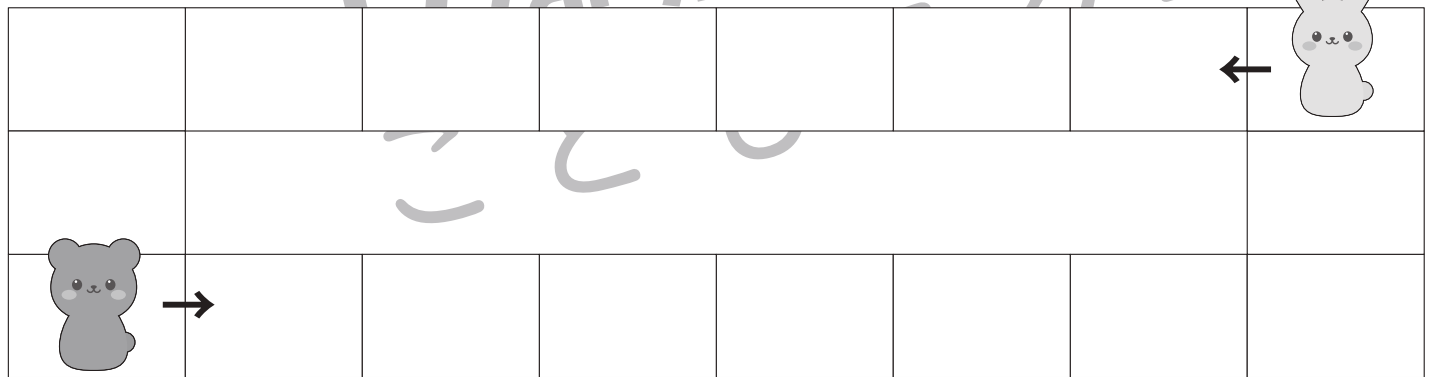

②ウサギはチョキとグーでクマに勝ちました。クマはグーが2回とチョキでウサギに勝ちました。

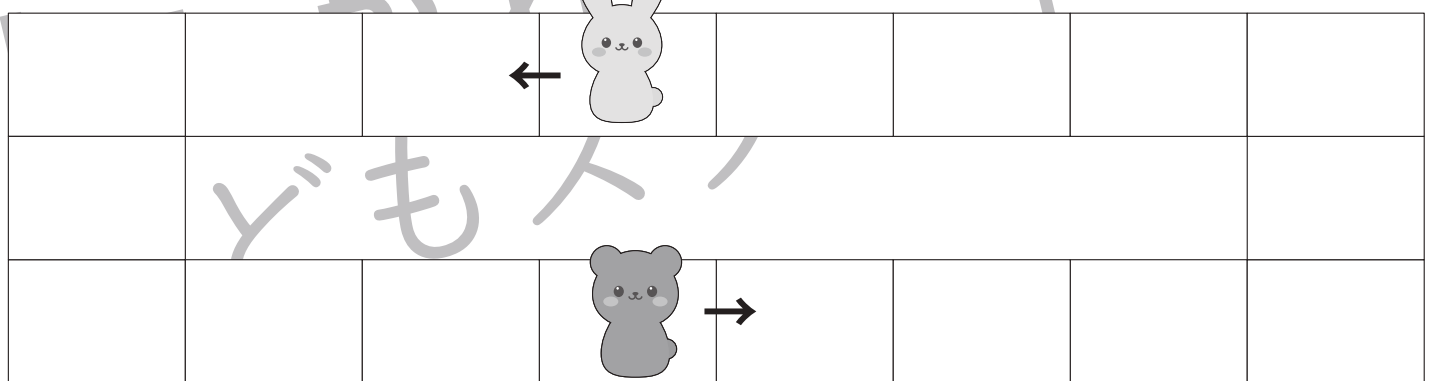

③クマはパーとチョキでウサギに勝ちました。ウサギはパーで2回クマに勝ちました。

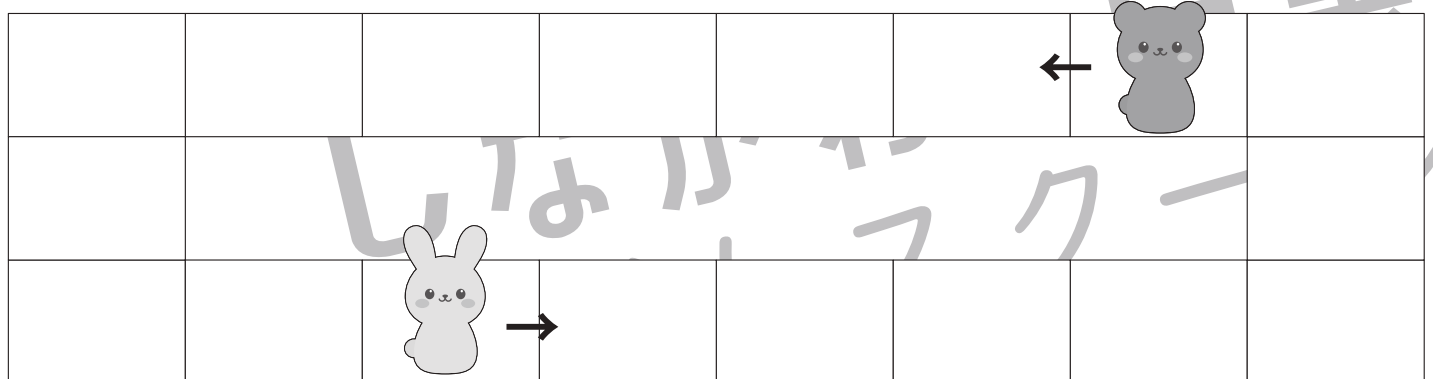

※1. このプリントは、しながわ・目黒こどもスクールのウェブサイトからダウンロードできます。無断複写・引用はご遠慮ください。  
※2. このプリントを活用したオンライン授業のスケジュールは、しながわ・目黒こどもスクールのウェブサイトでご確認ください。



# おうちで、やろう。

Study at home. 小学校受験の家庭学習教材

## 推理：じゃんけん⑫

クマとウサギがじゃんけんゲームをします。上の太い四角が約束です。じゃんけんで勝つとその手の右にある○の数だけ矢印の方向へ進みます。じゃんけんで負けるとその手の右にある○の数だけ矢印と反対方向へ進みます。①～③問題を聞いて、クマが着いた場所に○、ウサギが着いた場所に△をつけます。 ※問題は1度しか読みません。

○ ○ ○ ○	○ ○	○ ○ ○
---------	-----	-------

①クマはグーでウサギに勝ちました。

	→								←	

②ウサギはパーでクマに勝ちました。

											←	
			→									

③1回目はウサギがチョキとパーで勝ちました。

※1. このプリントは、しながわ・目黒こどもスクールのウェブサイトでダウンロードができます。無断複写・引用はご遠慮ください。  
※2. このプリントを活用したオンライン授業のスケジュールは、しながわ・目黒こどもスクールのウェブサイトでご確認ください。





# おうちで、やろう。

Study at home. 小学校受験の家庭学習教材

推理：重さ⑨

3つのボールを天秤で重さ比べをしました。それぞれ上の太い四角の中に左から重い順番に並んでいます。このとき、天秤の△と□の場所にはどのボールが入りますか。右のそれぞれの記号の四角から選んで○をつけます。

○ → ● → ●	△	○	●	●
	△	○	●	●
	□	○	●	●
● → ○ → ●	△	○	●	●
	△	○	●	●
	□	○	●	●
● → ○ → ●	△	○	●	●
	△	○	●	●
	□	○	●	●
● → ● → ○	△	○	●	●
	△	○	●	●
	□	○	●	●

※1. このプリントは、しながわ・目黒こどもスクールのウェブサイトでダウンロードができます。無断複写・引用はご遠慮ください。

※2. このプリントを活用したオンライン授業のスケジュールは、しながわ・目黒こどもスクールのウェブサイトでご確認ください。



# おうちで、やろう。

Study at home. 小学校受験の家庭学習教材

## 推理：条件迷路①

- ①ウサギはリンゴを10個持っています。一軒のお家に2個ずつ配っていくと2個余りました。ウサギさんの通った道に線を引きます。  
 ②ウサギはリンゴを10個持っていました。一軒のお家に2個ずつ配っていったらリンゴがなくなりました。ウサギさんの通った道に線を引きます。 ※一度通った道は通れません。

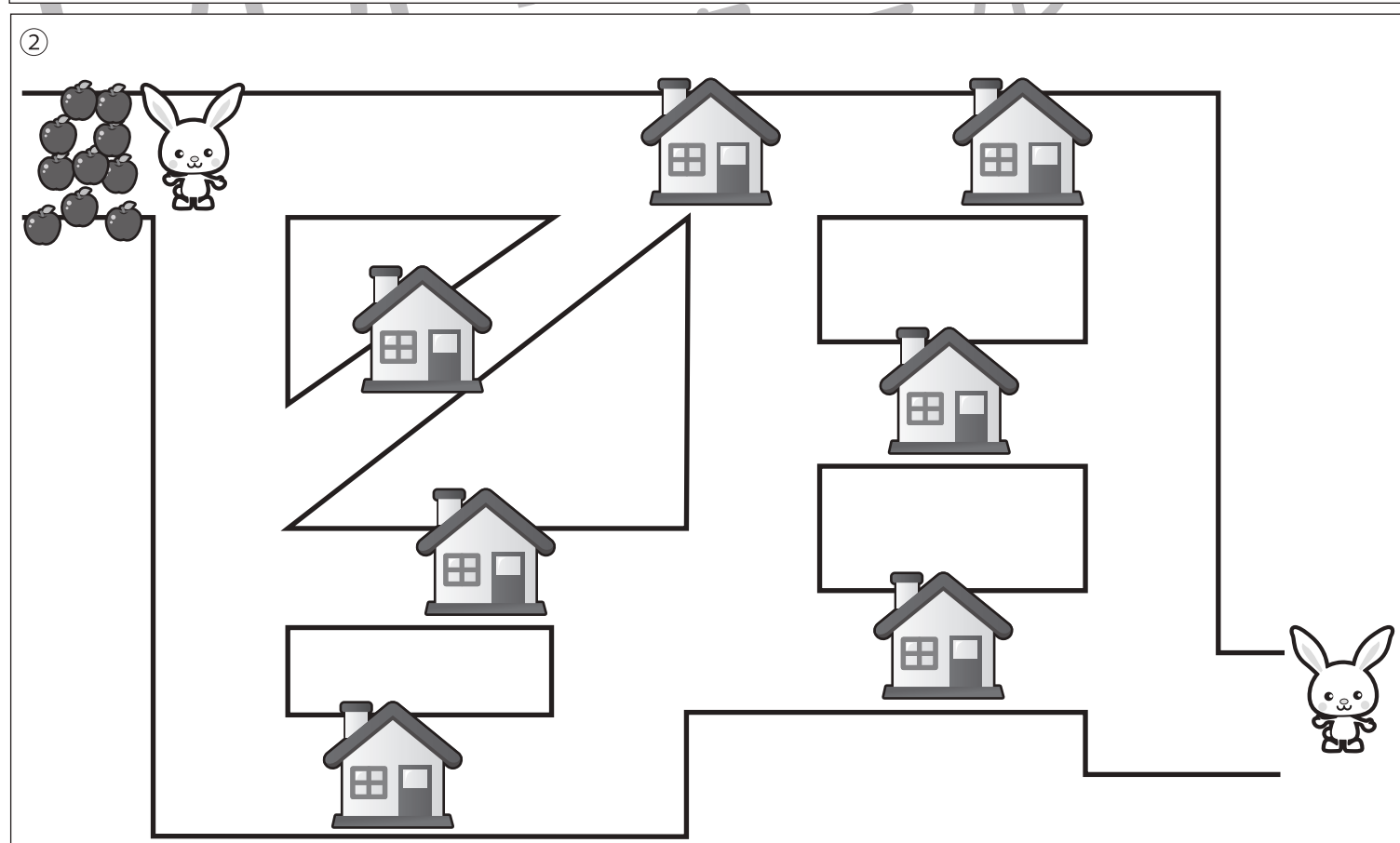
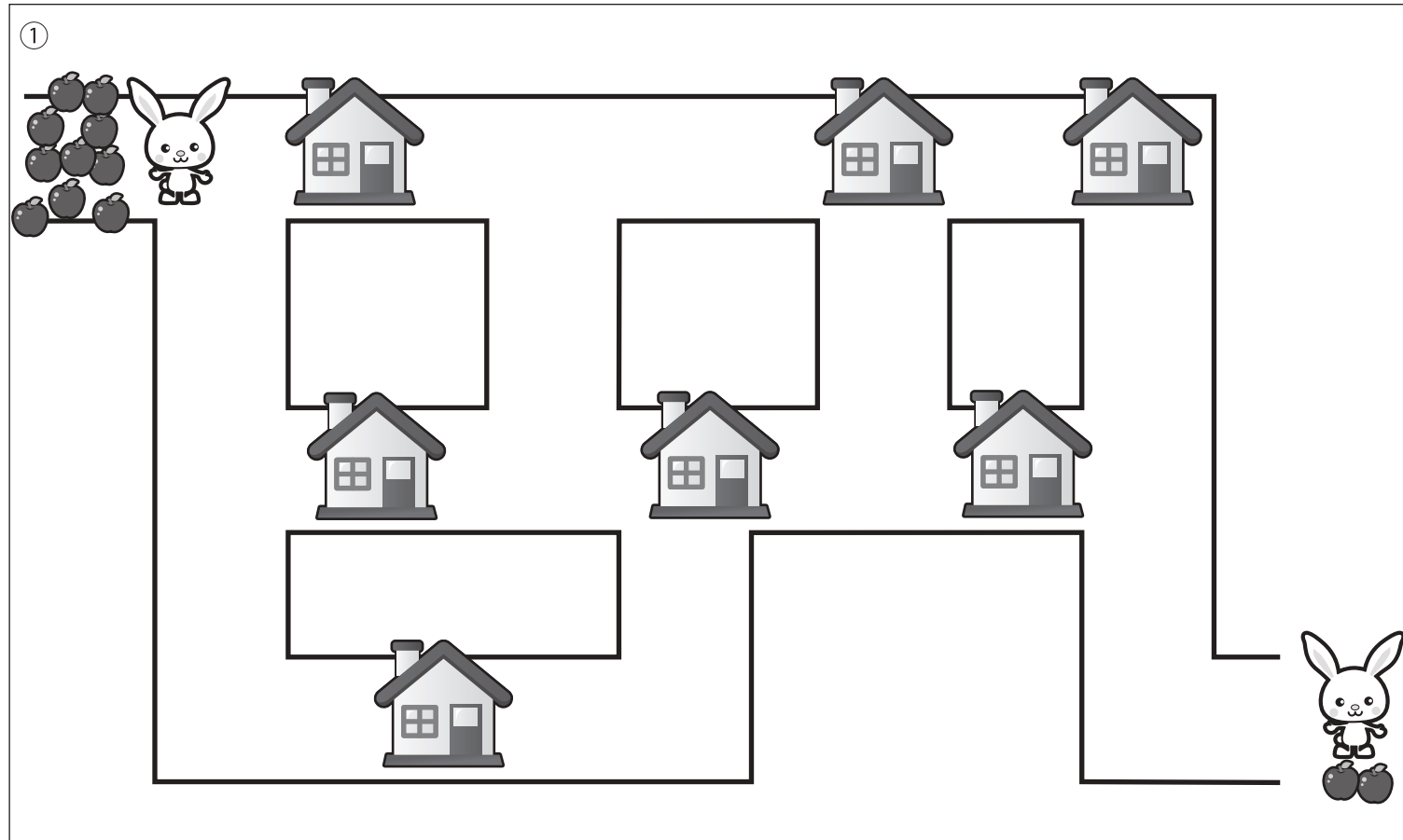

※1. このプリントは、しながわ・目黒こどもスクールのウェブサイトでダウンロードができます。無断複写・引用はご遠慮ください。  
 ※2. このプリントを活用したオンライン授業のスケジュールは、しながわ・目黒こどもスクールのウェブサイトでご確認ください。