







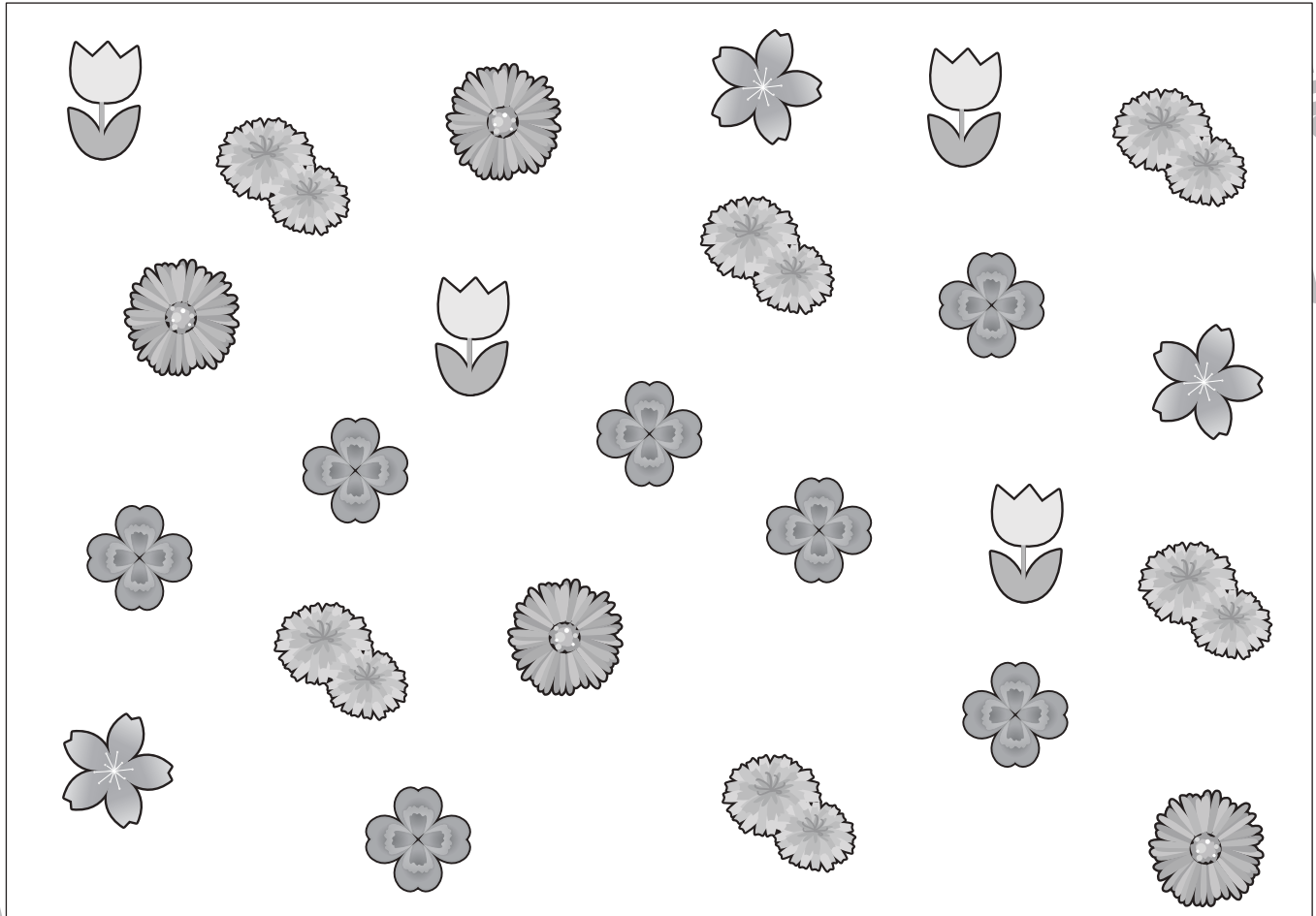

おうちで、やろう。

Study at home. 小学校受験の家庭学習教材

数量：計数1

上の大きな四角の中のそれぞれの植物の数をかぞえます。かぞえた数だけ下の四角の同じ絵の右に○をかきます。



	$\bigcirc \times 6$
	$\bigcirc \times 4$
	$\bigcirc \times 7$
	$\bigcirc \times 3$
	$\bigcirc \times 4$

※1. このプリントは、しながわ・目黒こどもスクールのウェブサイトからダウンロードできます。無断複写・引用はご遠慮ください。

※2. このプリントを活用したオンライン授業のスケジュールは、しながわ・目黒こどもスクールのウェブサイトでご確認ください。







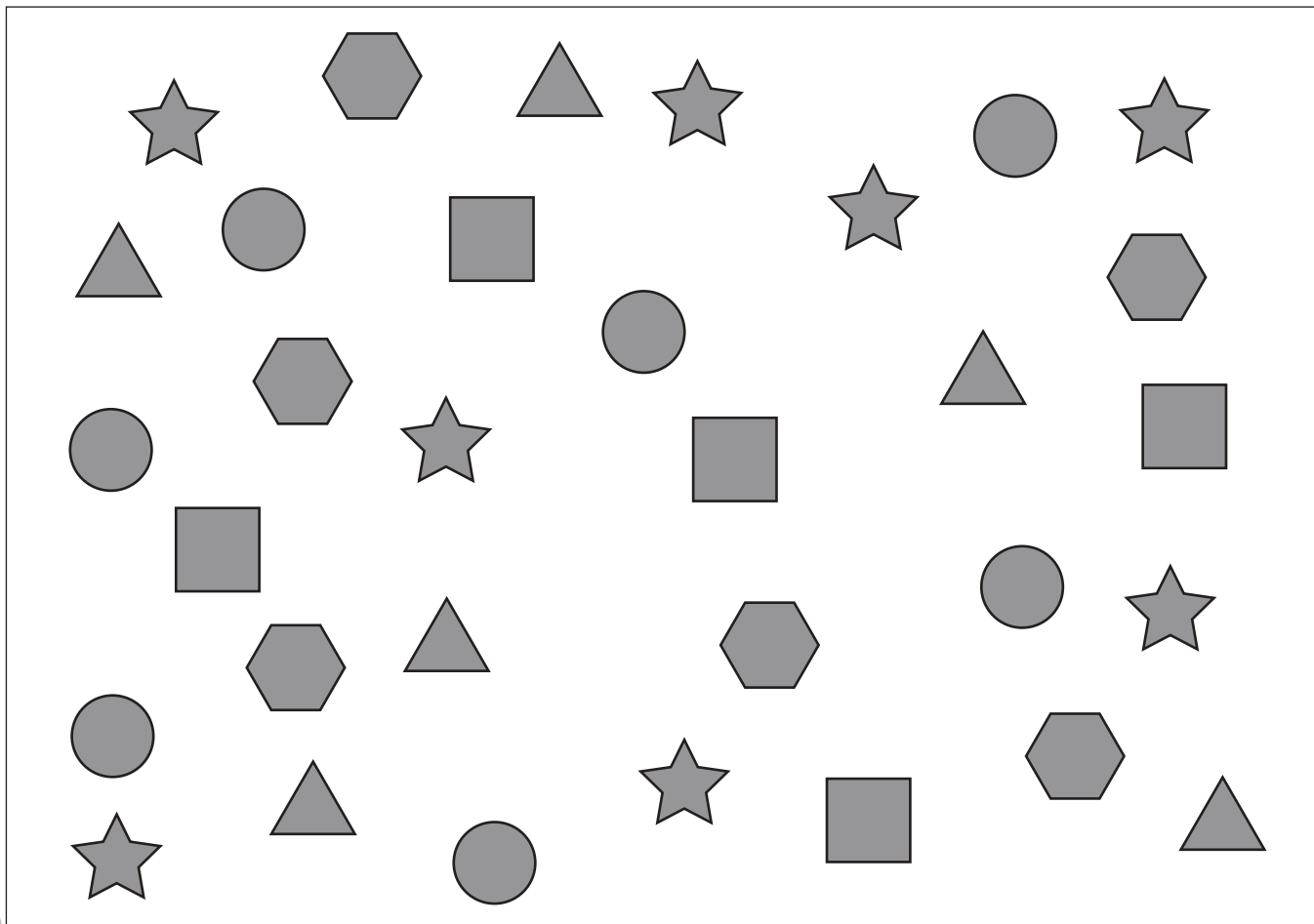

おうちで、よろう。

Study at home. 小学校受験の家庭学習教材

数量：計数2

上の大きな四角の中のそれぞれの形の数をかぞえます。かぞえた数だけ下の四角の同じ形に○をかきます。



	<input type="text"/> × 5
	<input type="text"/> × 8
	<input type="text"/> × 7
	<input type="text"/> × 6
	<input type="text"/> × 6

※1. このプリントは、しながわ・目黒こどもスクールのウェブサイトからダウンロードできます。無断複写・引用はご遠慮ください。

※2. このプリントを活用したオンライン授業のスケジュールは、しながわ・目黒こどもスクールのウェブサイトでご確認ください。



おうちで、やろう。

Study at home. 小学校受験の家庭学習教材

言語：音の数1

四角の左側の絵の名前の音の数だけ、右にある○をぬります。



● ● ● ○ ○ ○ ○ ○



● ● ● ● ○ ○ ○ ○



● ● ● ● ● ○ ○ ○

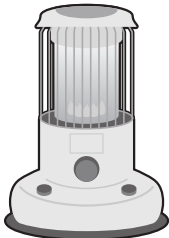

● ● ● ● ○ ○ ○ ○



● ● ○ ○ ○ ○ ○ ○

※1. このプリントは、しながわ・目黒こどもスクールのウェブサイトでダウンロードができます。無断複写・引用はご遠慮ください。
※2. このプリントを活用したオンライン授業のスケジュールは、しながわ・目黒こどもスクールのウェブサイトでご確認ください。



おうちで、やろう。

Study at home. 小学校受験の家庭学習教材

言語：音の数2

それぞれの四角の中の絵の名前の音の数だけ下の○を塗ります。



● ● ● ○
○ ○ ○ ○



● ● ● ●
● ○ ○ ○



● ● ● ○
○ ○ ○ ○



● ● ● ●
○ ○ ○ ○



● ● ● ●
● ● ○ ○



● ● ● ●
○ ○ ○ ○



● ● ● ●
● ○ ○ ○



● ● ○ ○
○ ○ ○ ○



● ● ● ○
○ ○ ○ ○



● ● ● ●
● ○ ○ ○



● ● ● ●
○ ○ ○ ○



● ● ● ●
○ ○ ○ ○

※1. このプリントは、しながわ・目黒こどもスクールのウェブサイトでダウンロードができます。無断複写・引用はご遠慮ください。

※2. このプリントを活用したオンライン授業のスケジュールは、しながわ・目黒こどもスクールのウェブサイトでご確認ください。





おうちで、やろう。

Study at home. 小学校受験の家庭学習教材

言語：音の数 3

左の四角の中の絵の名前と同じ音の数のものを右の四角からみつけて○をつけます。

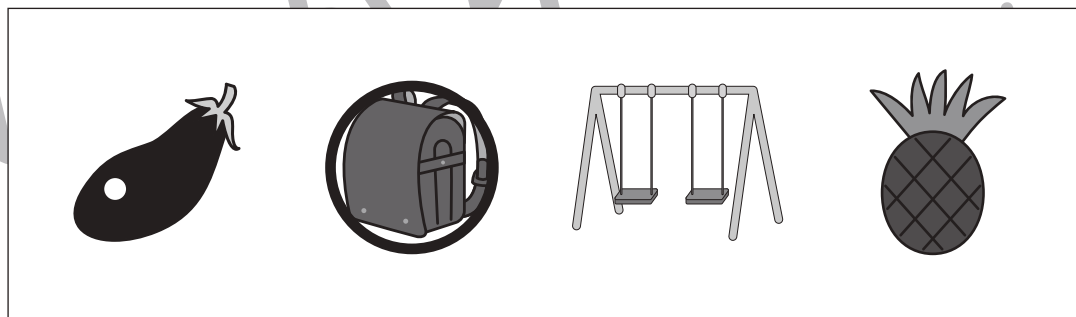
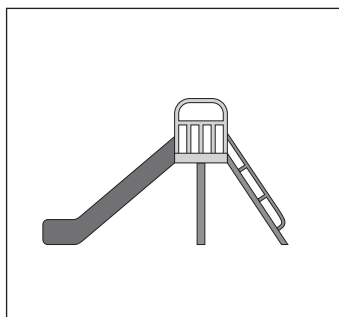
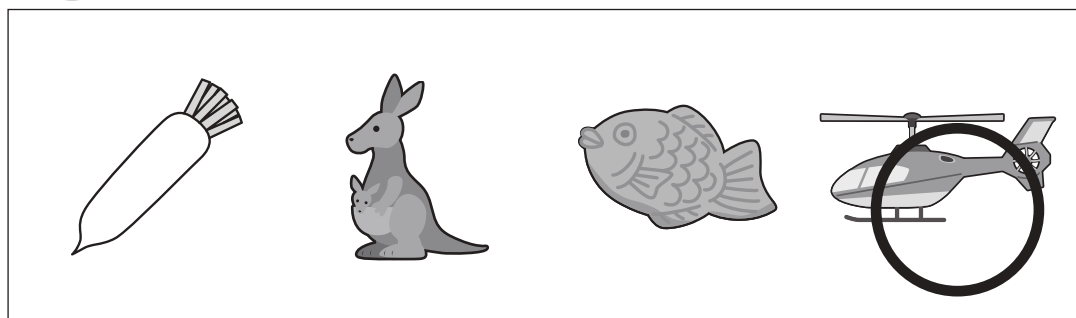
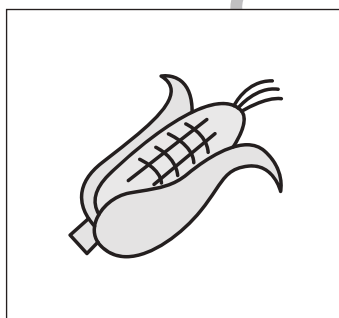
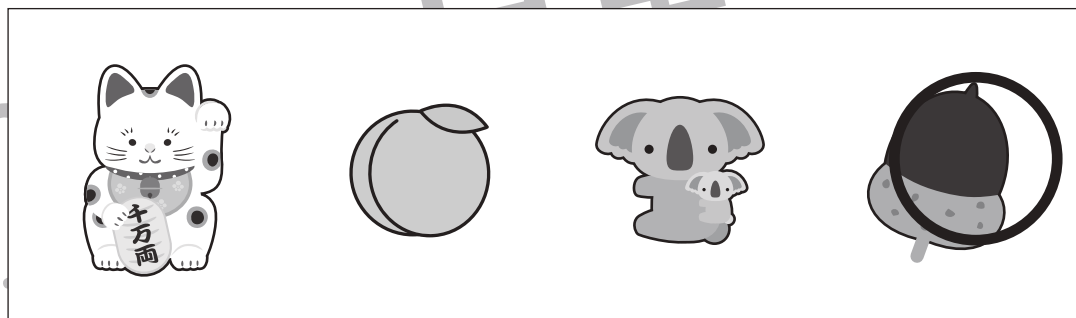
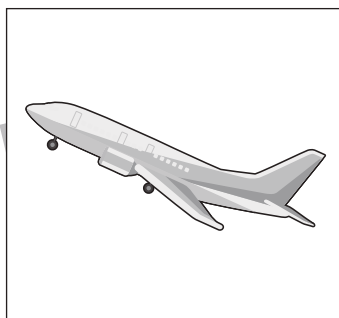
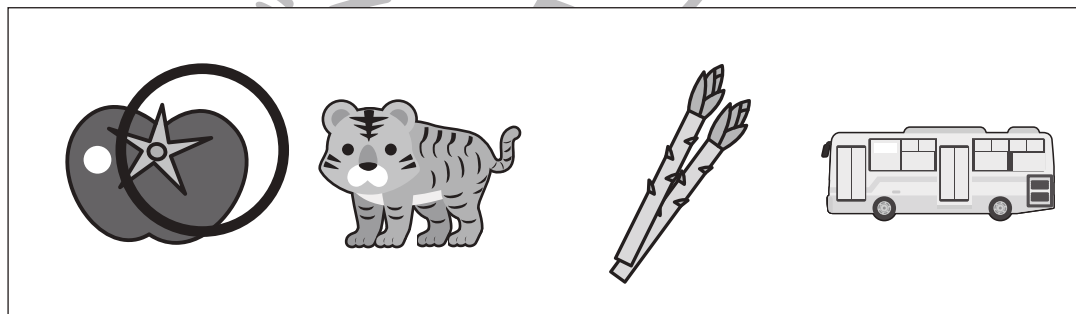
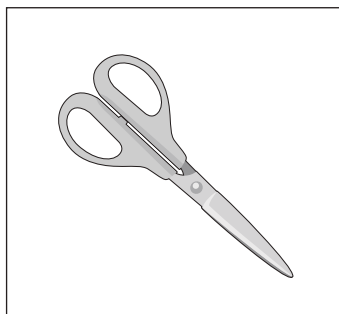
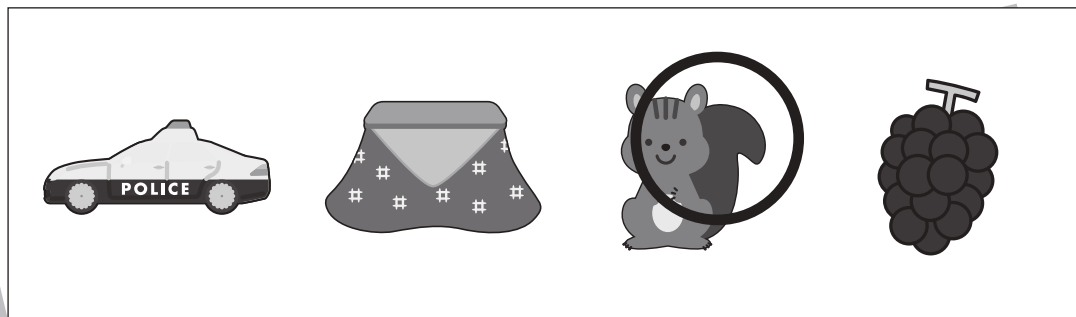
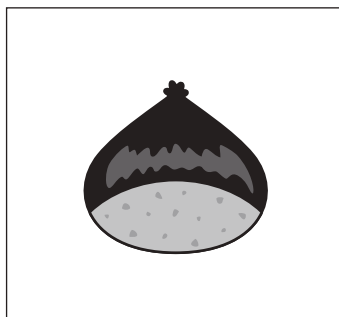

※1. このプリントは、しながわ・目黒こどもスクールのウェブサイトでダウンロードができます。無断複写・引用はご遠慮ください。
※2. このプリントを活用したオンライン授業のスケジュールは、しながわ・目黒こどもスクールのウェブサイトでご確認ください。





おうちで、やろう。

Study at home. 小学校受験の家庭学習教材

図形：配列1

左のお手本の絵が3つ並んでいるところを右の中から3か所見つけてその3つの絵を線で結びます。縦や横、斜めを探します。

※1. このプリントは、しながわ・目黒こどもスクールのウェブサイトからダウンロードできます。無断複写・引用はご遠慮ください。

※2. このプリントを活用したオンライン授業のスケジュールは、しながわ・目黒こどもスクールのウェブサイトでご確認ください。



おうちで、やろう。

Study at home. 小学校受験の家庭学習教材

図形：配列2

上の太い線の四角がお手本です。お手本と同じように並んでいるところを3か所見つけてお手本と同じ形で囲みます。

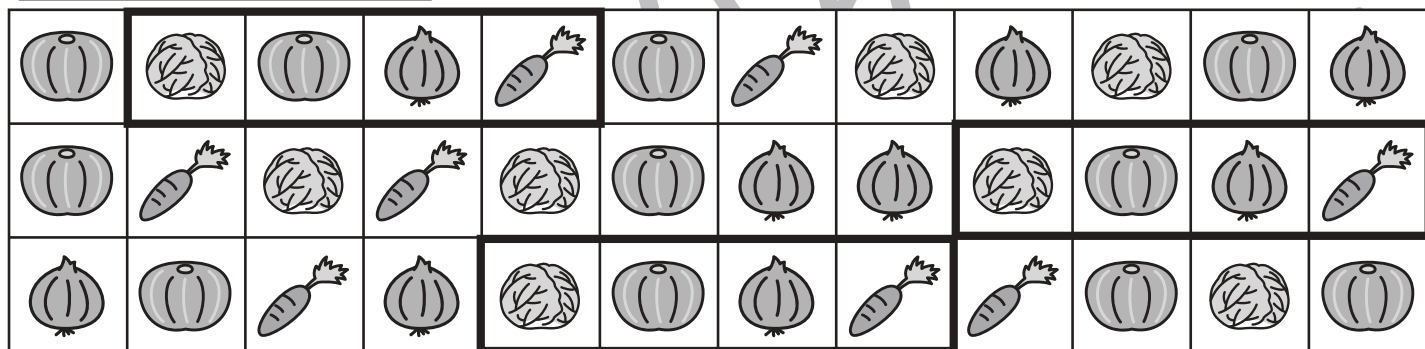
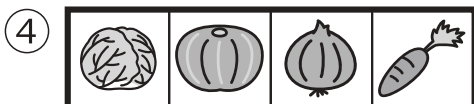
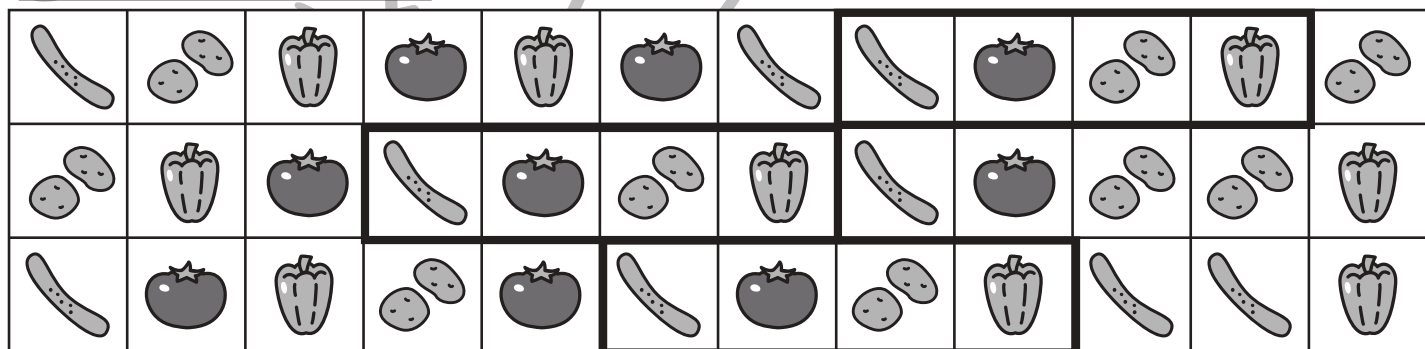
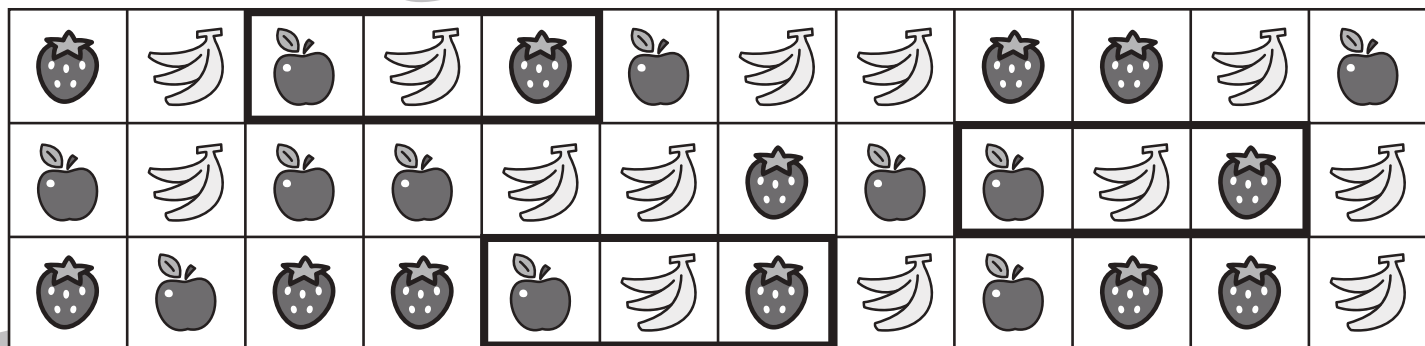
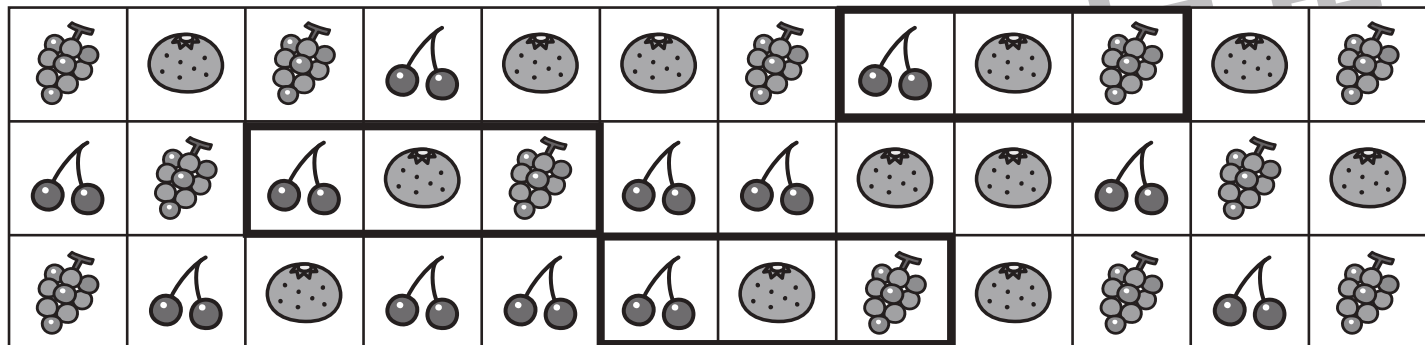
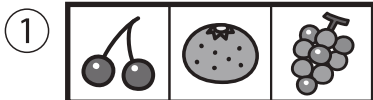

※1. このプリントは、しながわ・目黒こどもスクールのウェブサイトからダウンロードできます。無断複写・引用はご遠慮ください。
※2. このプリントを活用したオンライン授業のスケジュールは、しながわ・目黒こどもスクールのウェブサイトでご確認ください。