



おうちで、やろう。

Study at home. 小学校受験の家庭学習教材

言語：音の数 22

それぞれの音の数が5つのものに△、4つのものに□、3つのものに○をつけましょう。

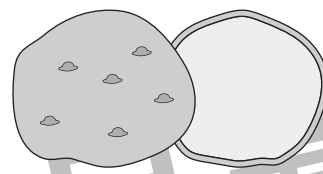
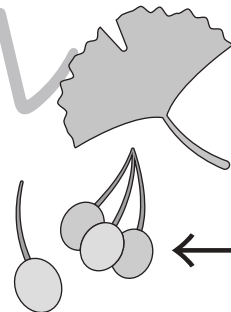
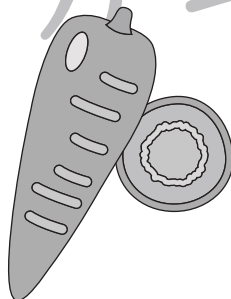
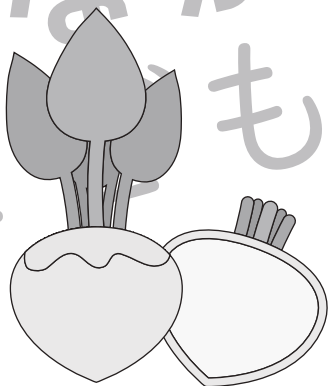
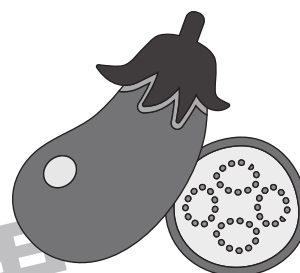
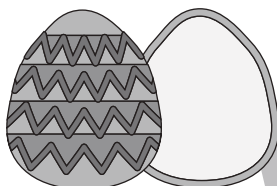
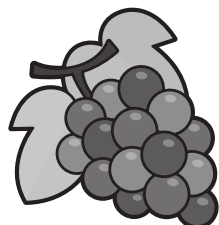
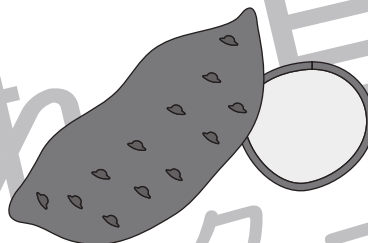
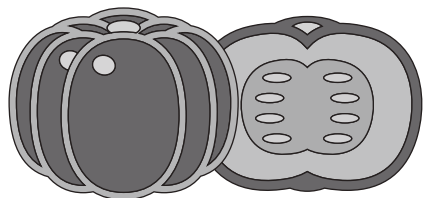

※1. このプリントは、しながわ・目黒こどもスクールのウェブサイトでダウンロードができます。無断複写・引用はご遠慮ください。
※2. このプリントを活用したオンライン授業のスケジュールは、しながわ・目黒こどもスクールのウェブサイトでご確認ください。













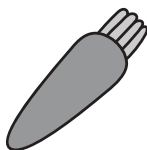
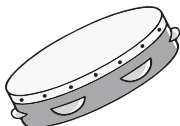

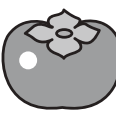





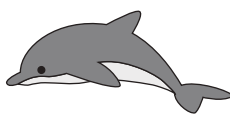
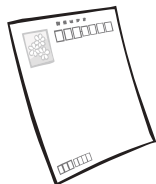

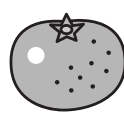
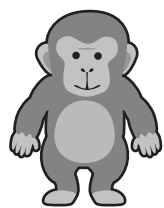
おうちで、やろう。

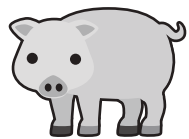
Study at home. 小学校受験の家庭学習教材

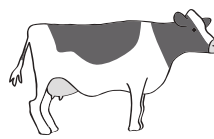
言語：音の理解 50

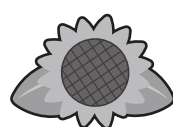
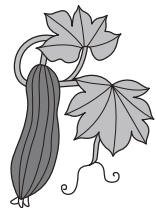
左の四角の中の名前と、黒丸の部分と同じ音のものを右の四角の中から選び、×をつけましょう。

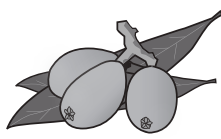
 ●○○○	 ○●○○●	 ●○○	 ○○●	 ●○
 ○○●	 ○○●○	 ●○○	 ●○○○	 ●○○○
 ○○●	 ○○●○	 ○○●	 ○○●○	 ○○●
 ●○○	 ●○	 ○○○○●	 ●○	 ●○○
 ○○●○	 ○○○●	 ●○○	 ○○●○○○	 ○○●

※1. このプリントは、しながわ・目黒こどもスクールのウェブサイトでダウンロードができます。無断複写・引用はご遠慮ください。

※2. このプリントを活用したオンライン授業のスケジュールは、しながわ・目黒こどもスクールのウェブサイトでご確認ください。











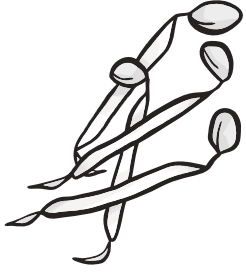

おうちで、やろう。

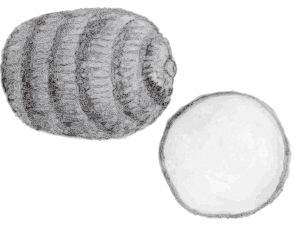
Study at home. 小学校受験の家庭学習教材

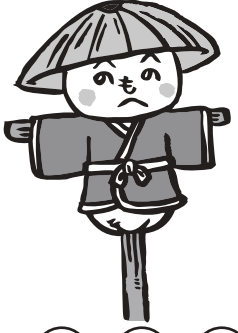
言語：音の理解 51

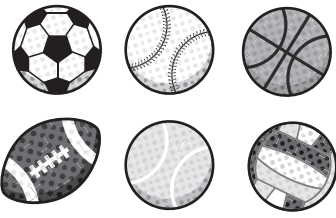
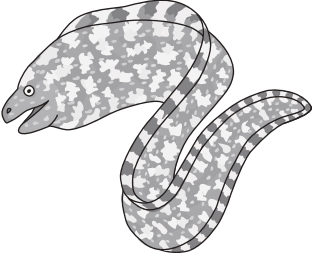
それぞれの音の下には音の数だけ○があります。太い四角の中の音と同じ音を見つけてその場所を塗ります。

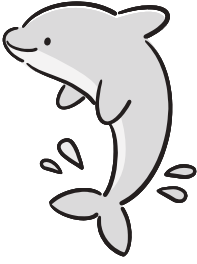
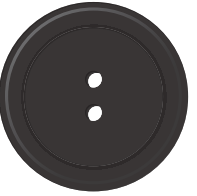
 ● ● ● ●	 ○ ○ ○	 ○ ○ ○	 ○ ○ ○
 ○ ○	 ○ ○ ○ ○	 ○ ○ ○ ○	 ○ ○ ○
 ● ● ●	 ○ ○ ○	 ○ ○ ○ ○ ○ ○ ○	 ○ ○ ○
 ○ ○ ○	 ○ ○ ○	 ○ ○ ○	 ○ ○ ○

※1. このプリントは、しながわ・目黒こどもスクールのウェブサイトダウンロードができます。無断複写・引用はご遠慮ください。

※2. このプリントを活用したオンライン授業のスケジュールは、しながわ・目黒こどもスクールのウェブサイトでご確認ください。



おうちで、やろう。

Study at home. 小学校受験の家庭学習教材

図形：折り重ね 58

左の四角を太い線で折り重ねたとき、右の四角の中のようになります。
このとき、足りない場所を考えて真ん中の四角の中の○を塗ります。

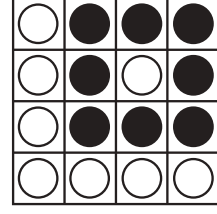
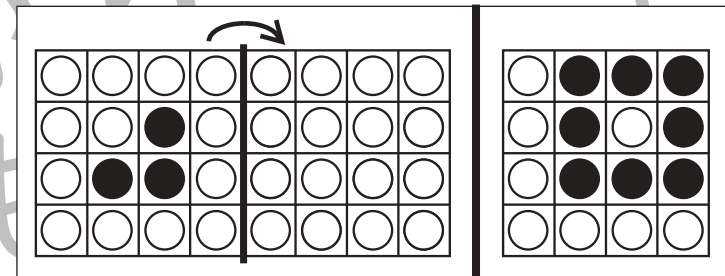
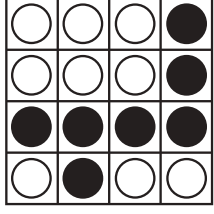
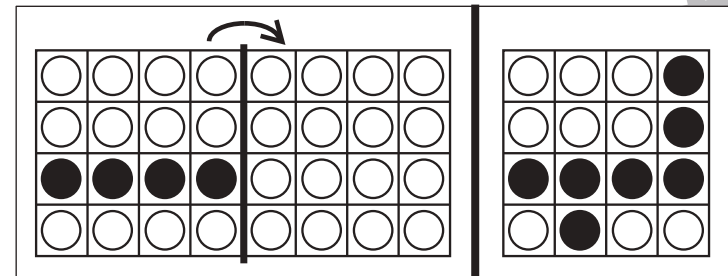
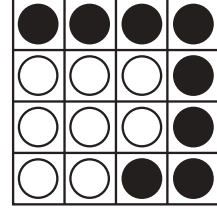
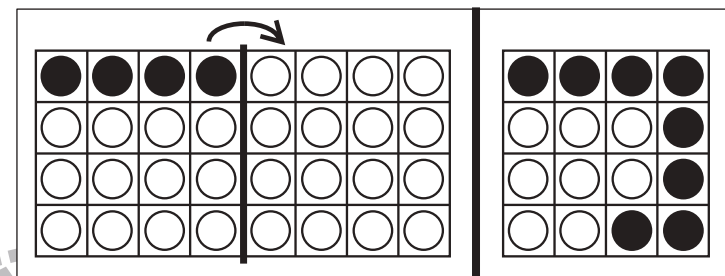
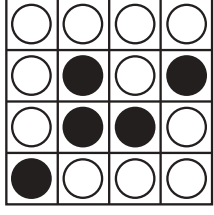
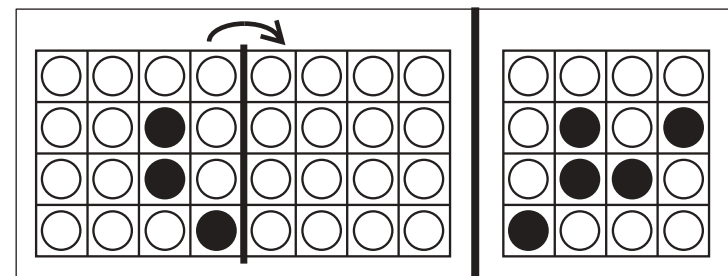
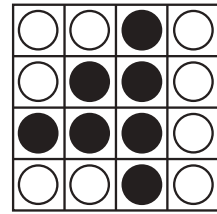
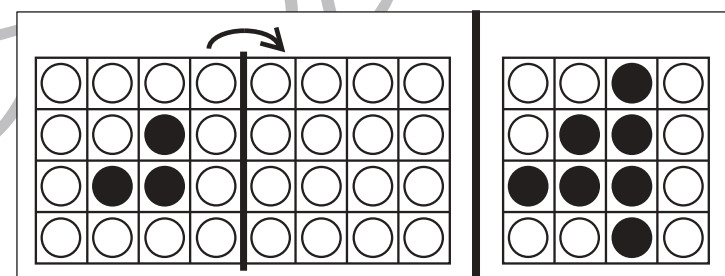
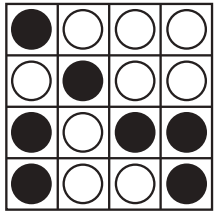
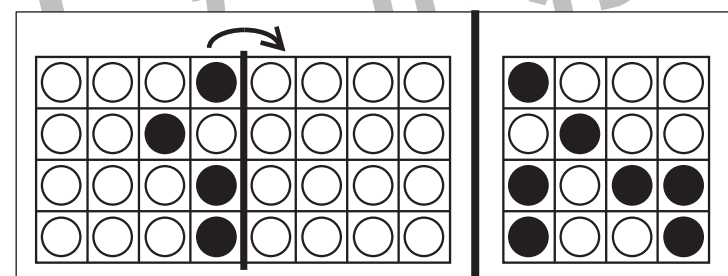
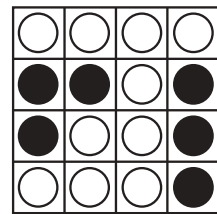
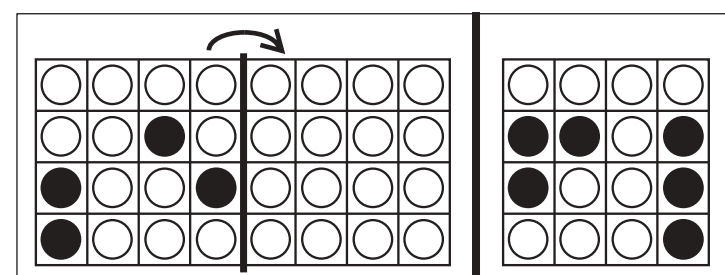
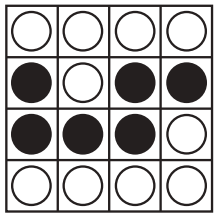
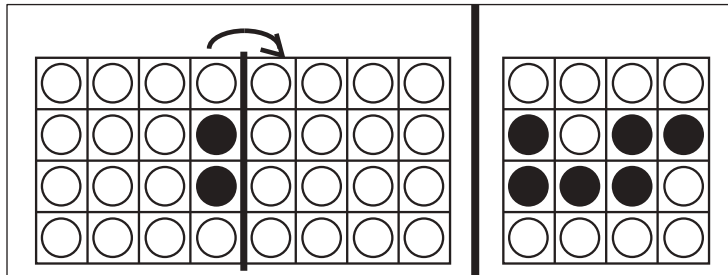
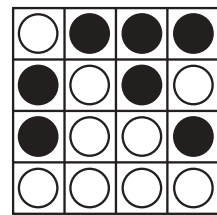
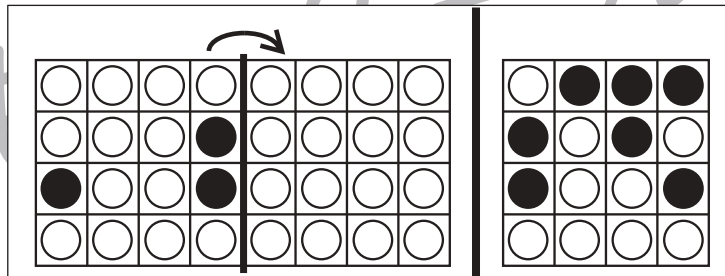
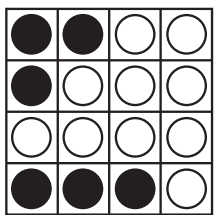
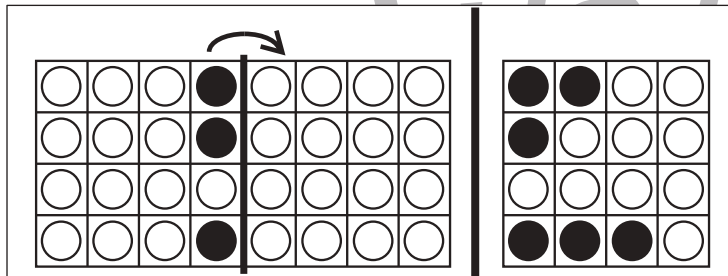
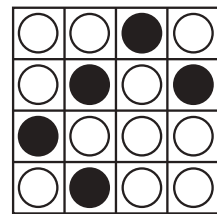
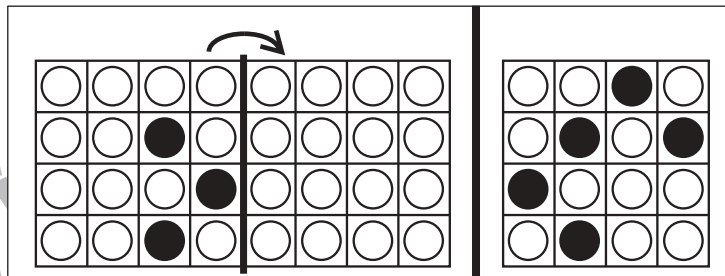
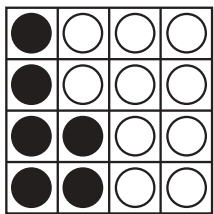
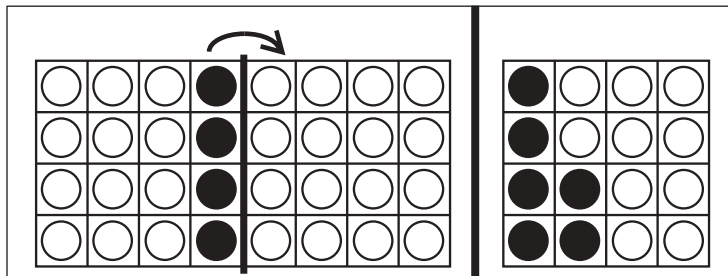

※1. このプリントは、しながわ・目黒こどもスクールのウェブサイトでダウンロードができます。無断複写・引用はご遠慮ください。
※2. このプリントを活用したオンライン授業のスケジュールは、しながわ・目黒こどもスクールのウェブサイトでご確認ください。





おうちで、やろう。

Study at home. 小学校受験の家庭学習教材

図形：折り重ね 59

左の四角を太い線で折り重ねたとき、右の四角の中のようになります。
このとき、足りない場所を考えて真ん中の四角の中の○を塗ります。

A grid of 24 pairs of 4x4 dot patterns. Each pair consists of a left square and a right square, separated by a vertical line. An arrow above each line indicates a fold from left to right. The right square shows the result of the fold, with some circles filled black. The left square shows the original pattern with some circles filled black. The goal is to identify which circles in the left square are missing in the right square and fill them in.

※1. このプリントは、しながわ・目黒こどもスクールのウェブサイトでダウンロードができます。無断複写・引用はご遠慮ください。

※2. このプリントを活用したオンライン授業のスケジュールは、しながわ・目黒こどもスクールのウェブサイトでご確認ください。



おうちで、やろう。

Study at home. 小学校受験の家庭学習教材

図形：折り重ね 60

左の四角を太い線で折り重ねたとき、右の四角の中のようになります。
このとき、足りない場所を考えて真ん中の四角の中の○を塗ります。

A 6x2 grid of visual puzzles. Each puzzle consists of a 4x8 grid of circles on the left and a 4x4 grid of circles on the right. A vertical line is drawn between the 4th and 5th columns of the 4x8 grid, with an arrow indicating a fold to the right. The 4x4 grid on the right shows the result of the fold, with some circles filled black and some empty. The goal is to determine which circles in the 4x8 grid must be filled to match the 4x4 grid after folding.

※1. このプリントは、しながわ・目黒こどもスクールのウェブサイトでダウンロードができます。無断複写・引用はご遠慮ください。

※2. このプリントを活用したオンライン授業のスケジュールは、しながわ・目黒こどもスクールのウェブサイトでご確認ください。



おうちで、やろう。

Study at home. 小学校受験の家庭学習教材

推理：濃度 10

それぞれの四角の中のコップには同じ量の水が入っています。このコップに上の吹き出しの中の角砂糖を入れます。入れた砂糖が全部溶けた後、二番目に甘いコップに○、二番目に甘くないコップに△をつけます。

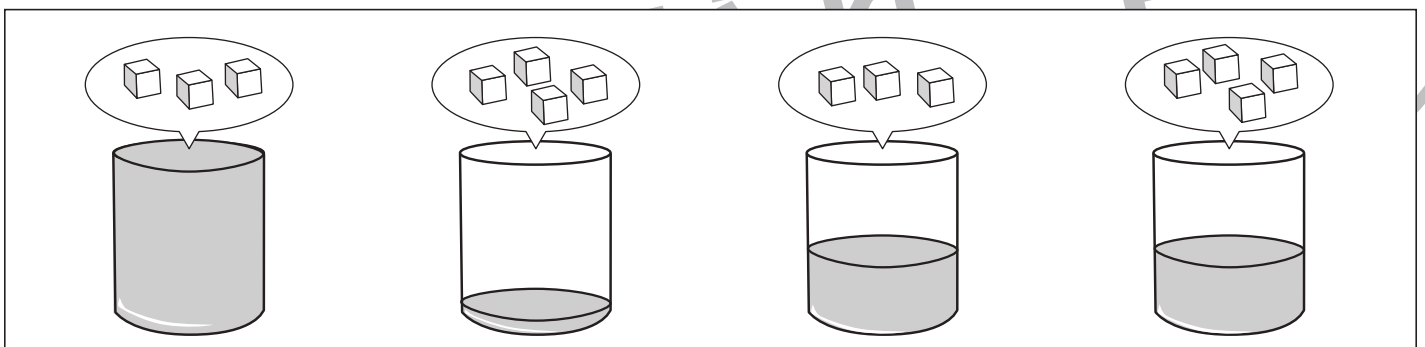
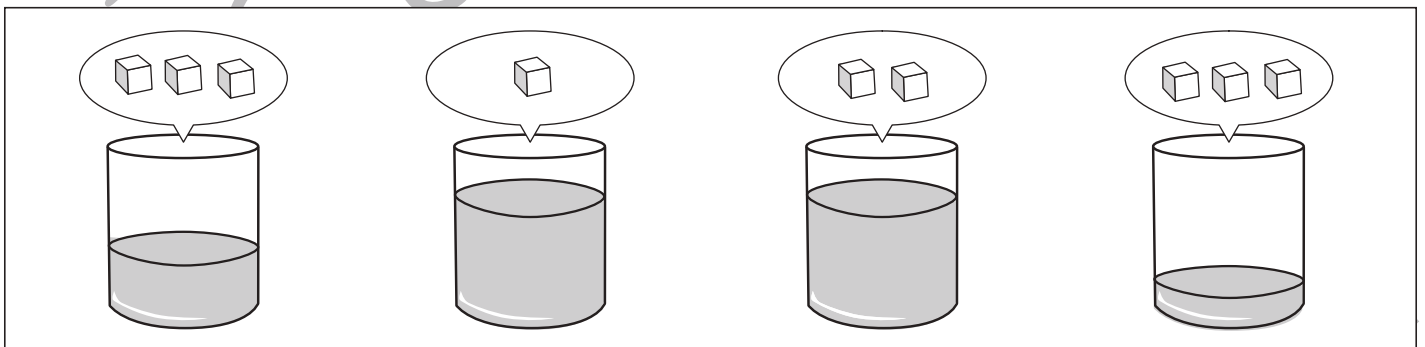
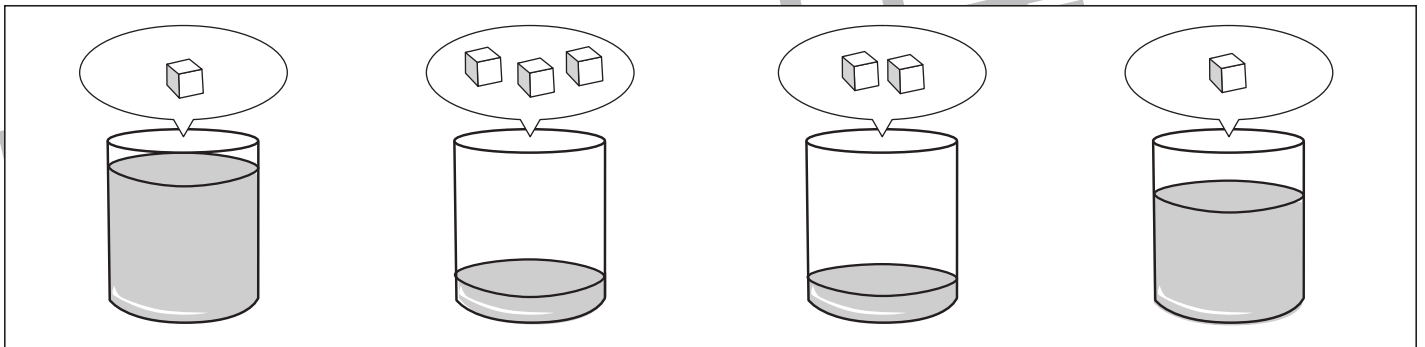
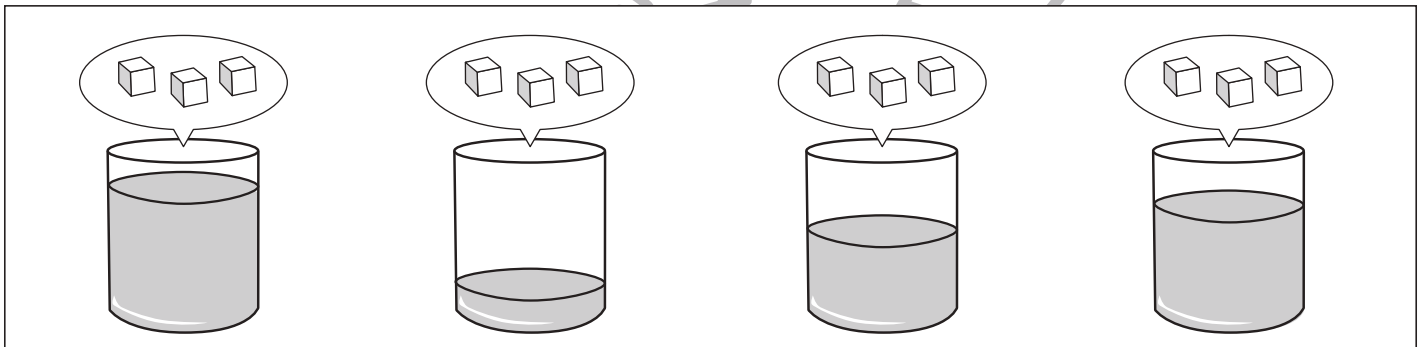
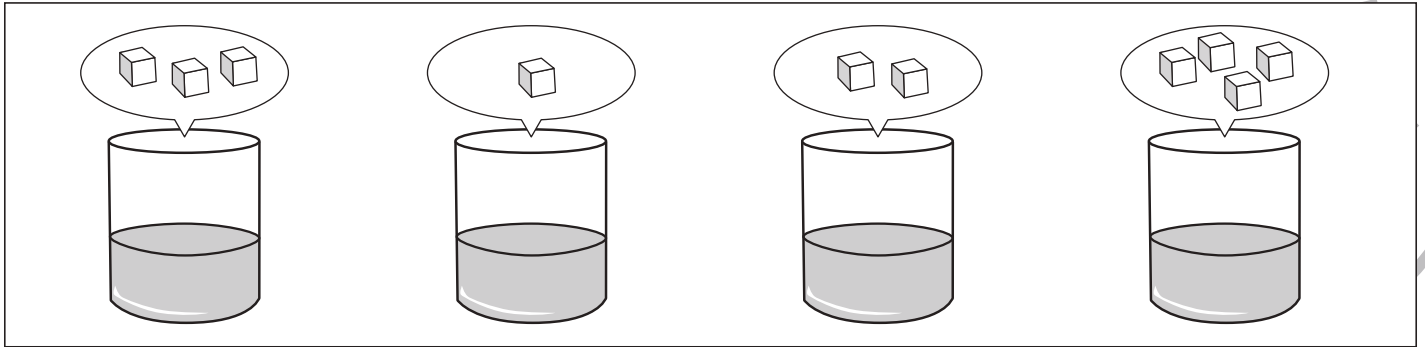

※1. このプリントは、しながわ・目黒こどもスクールのウェブサイトでダウンロードができます。無断複写・引用はご遠慮ください。
 ※2. このプリントを活用したオンライン授業のスケジュールは、しながわ・目黒こどもスクールのウェブサイトでご確認ください。



おうちで、やろう。



Study at home. 小学校受験の家庭学習教材

数量：置き換え 11

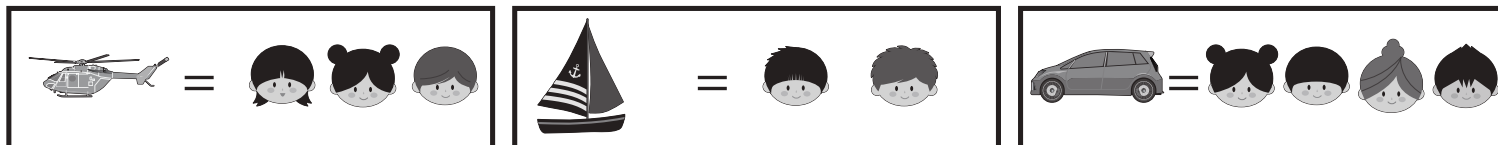

上の太い四角の中がお約束です。それぞれの乗り物には同じ四角の中のお友だちの人数だけ乗ることができます。
左の四角の中の乗り物に右の四角の中のお友だちたちが矢印のところから順番に乗っていきます。このとき、最後に乗り物に乗れるお友だちに○をつけます。



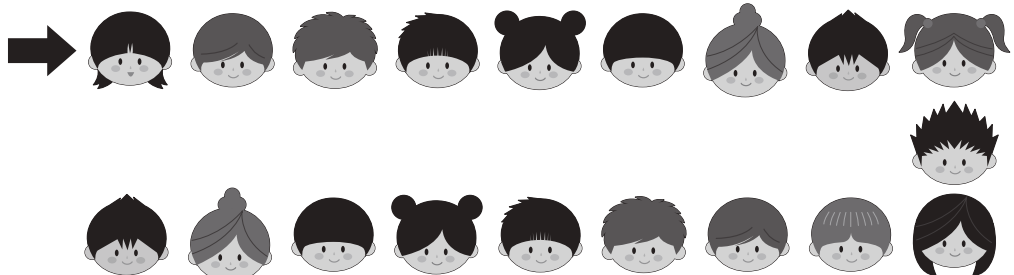

①

 	→ 
--	--

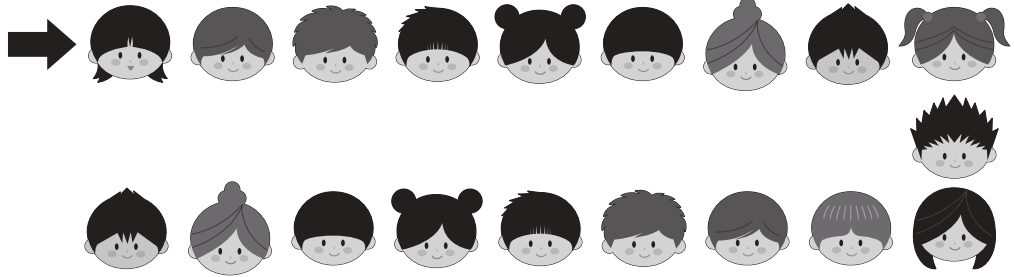

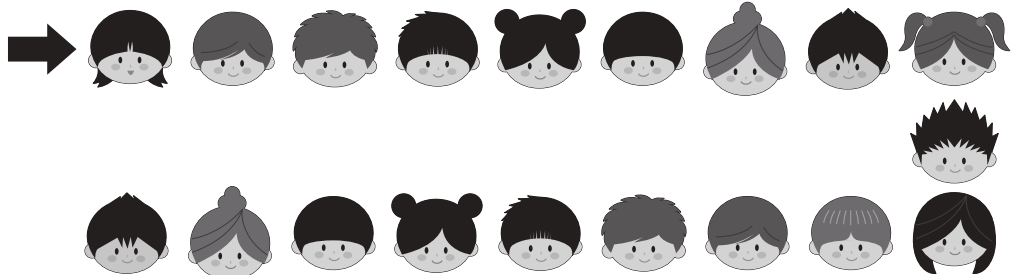

②

 	→ 
--	---



③

 	→ 
--	--

④

  	→ 
---	--

⑤

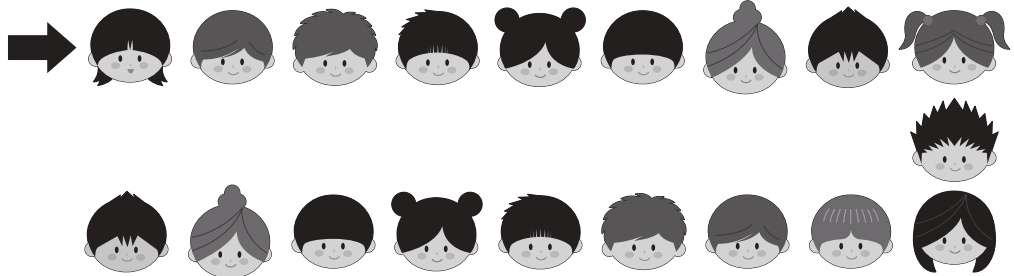
  	→ 
---	--

※1. このプリントは、しながわ・目黒こどもスクールのウェブサイトからダウンロードできます。無断複写・引用はご遠慮ください。

※2. このプリントを活用したオンライン授業のスケジュールは、しながわ・目黒こどもスクールのウェブサイトでご確認ください。



おうちで、やろう。



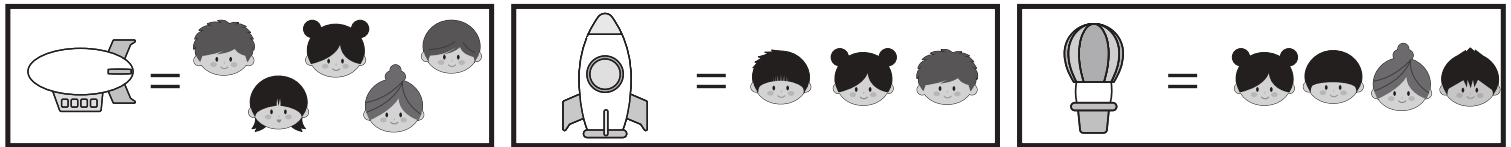

Study at home. 小学校受験の家庭学習教材

数量：置き換え 12



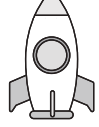

上の太い四角の中がお約束です。それぞれの乗り物には同じ四角の中のお友だちの人数だけ乗ることができます。
左の四角の中の乗り物に右の四角の中のお友だちたちが矢印のところから順番に乗っていきます。このとき、最後に乗り物に乗れるお友だちに○をつけます。







①

	→ 
	



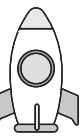

②

	→ 
	



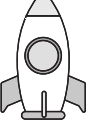

③

	→ 
	
	

④

	→ 
	
	

⑤

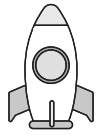
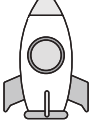
	→ 
	
	
	

※1. このプリントは、しながわ・目黒こどもスクールのウェブサイトからダウンロードできます。無断複写・引用はご遠慮ください。

※2. このプリントを活用したオンライン授業のスケジュールは、しながわ・目黒こどもスクールのウェブサイトでご確認ください。



おうちで、やろう。

Study at home. 小学校受験の家庭学習教材

運筆：模写 15

左がお手本です。お手本と同じになるように右に四角にかきます。

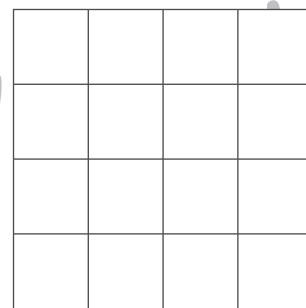
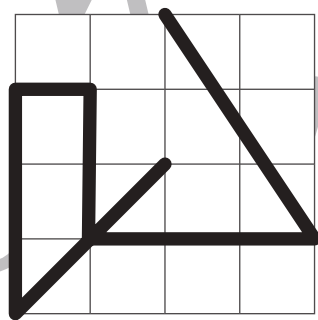
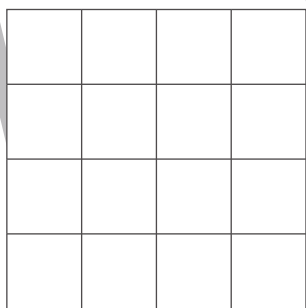
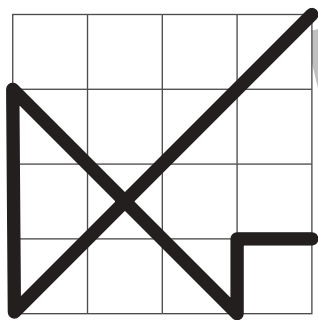
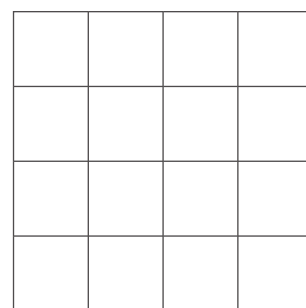
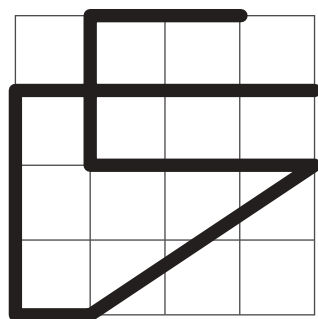
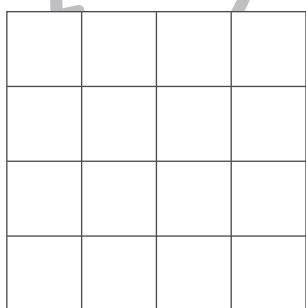
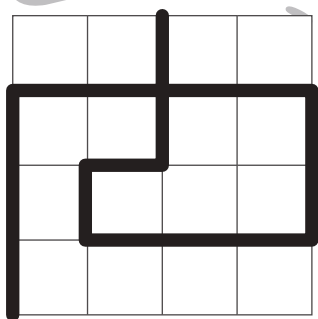
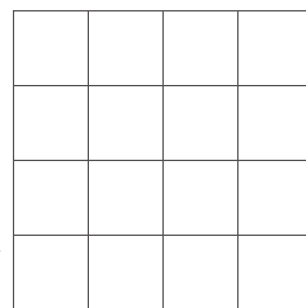
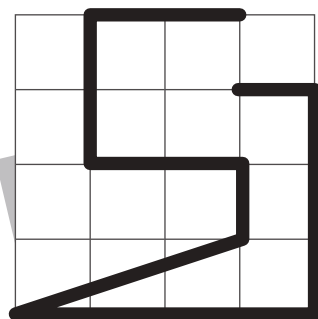
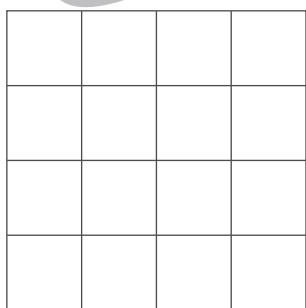
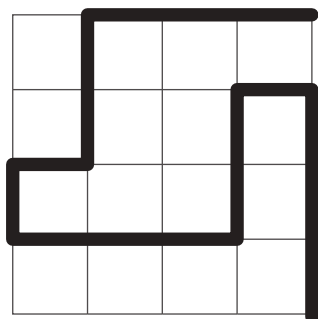
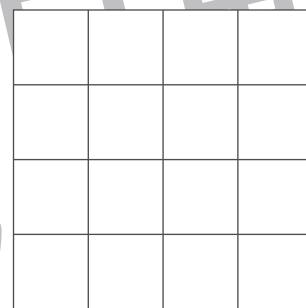
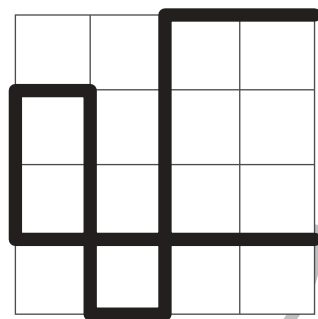
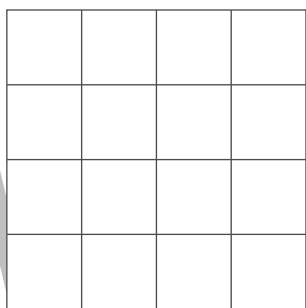
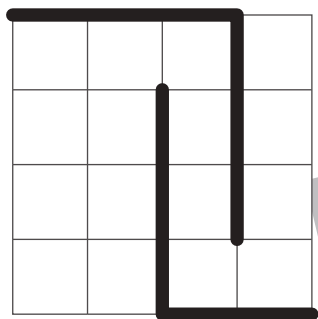

※1. このプリントは、しながわ・目黒こどもスクールのウェブサイトでダウンロードができます。無断複写・引用はご遠慮ください。
※2. このプリントを活用したオンライン授業のスケジュールは、しながわ・目黒こどもスクールのウェブサイトでご確認ください。

