



おうちで、やろう。

Study at home. 小学校受験の家庭学習教材

図形：移動 66

左の四角がお手本です。このお手本の○を右の四角の同じ場所にかきましたが、間違えてしまった場所があります。間違えてかいてある○を塗り、正しい場所に○をかきます。

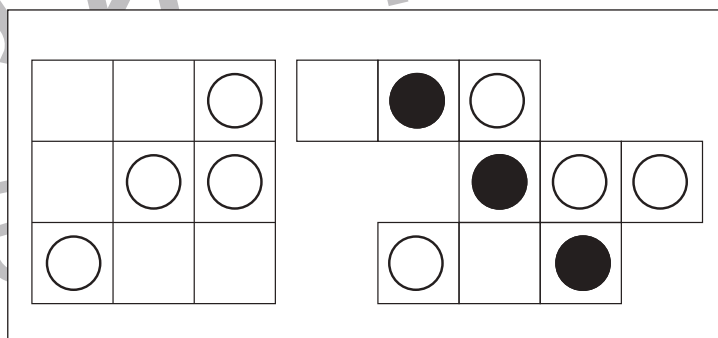
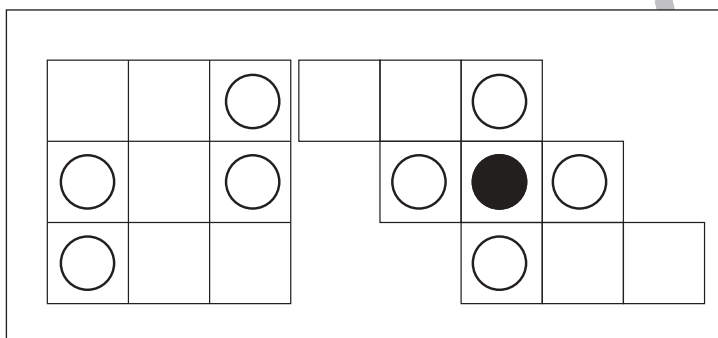
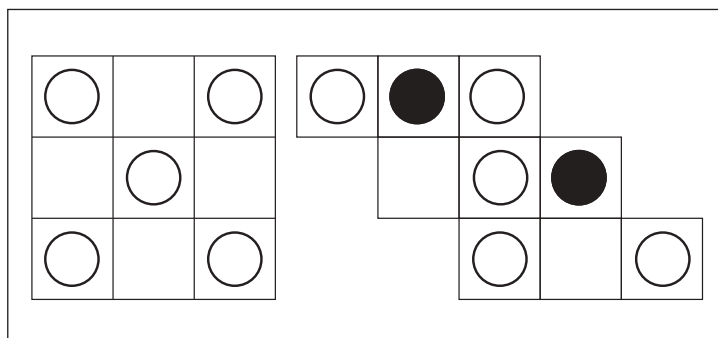
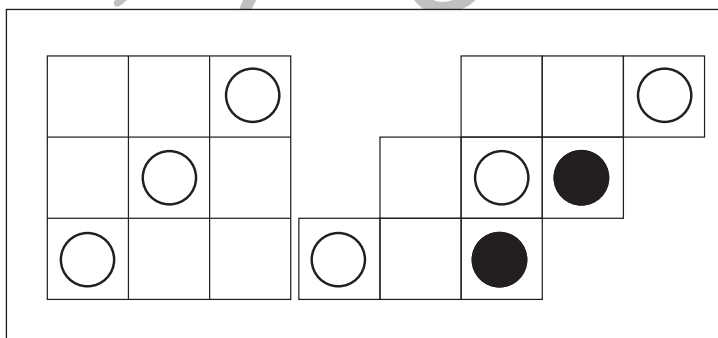
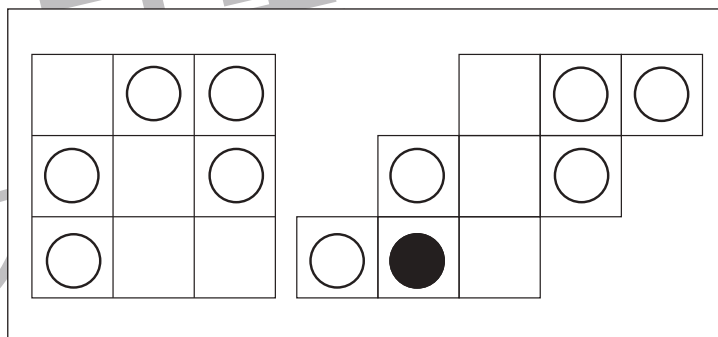
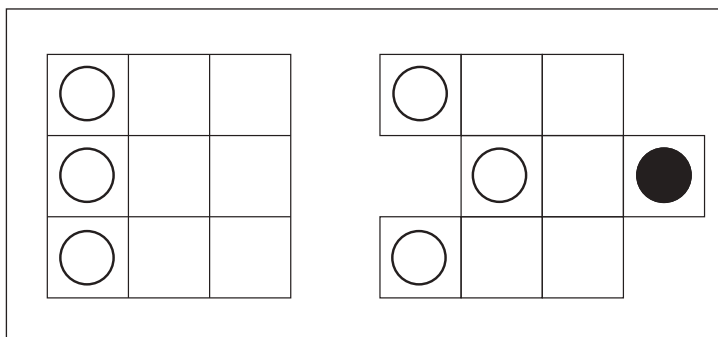
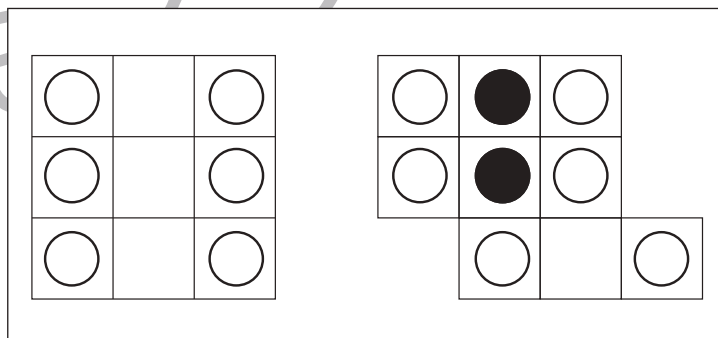
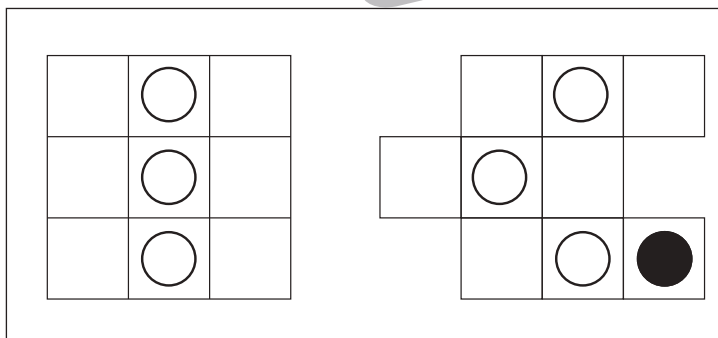
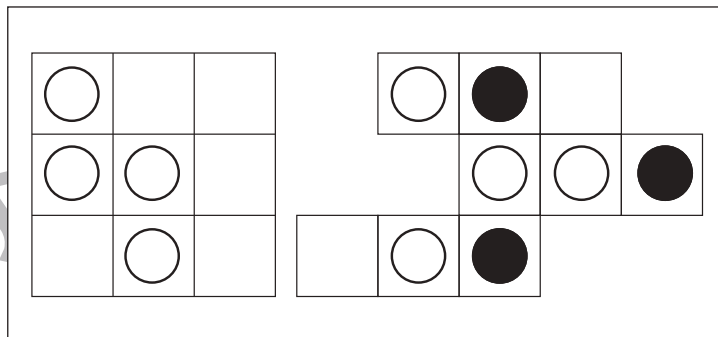
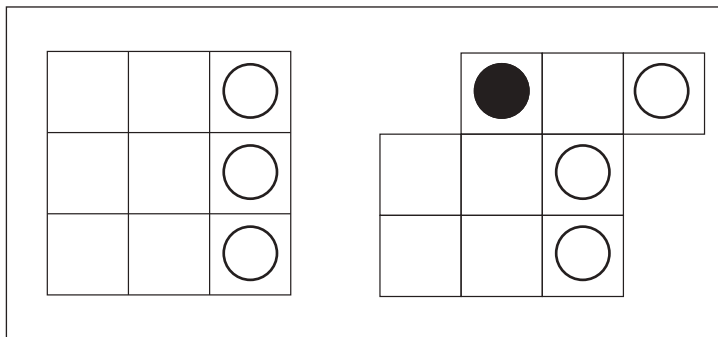

※1. このプリントは、しながわ・目黒こどもスクールのウェブサイトでダウンロードができます。無断複写・引用はご遠慮ください。
 ※2. このプリントを活用したオンライン授業のスケジュールは、しながわ・目黒こどもスクールのウェブサイトでご確認ください。



おうちで、やろう。

Study at home. 小学校受験の家庭学習教材

図形：移動67

左の四角がお手本です。このお手本の○を右の四角の同じ場所にかきましたが、間違えてしまった場所があります。間違えてかいてある○を塗り、正しい場所に○をかきます。

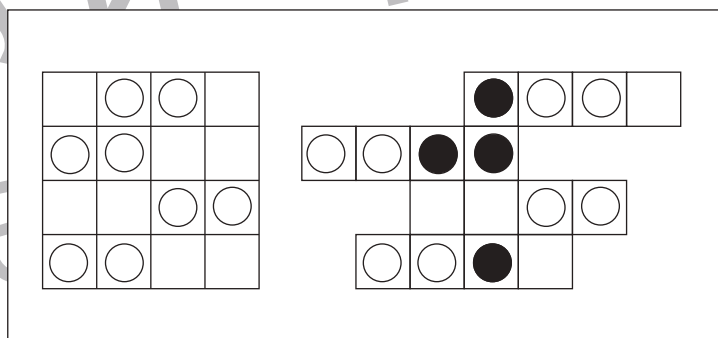
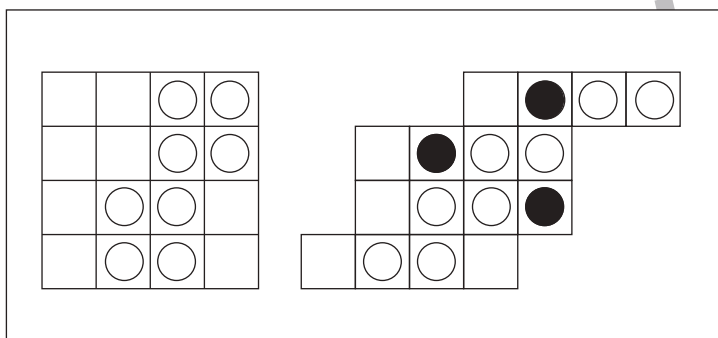
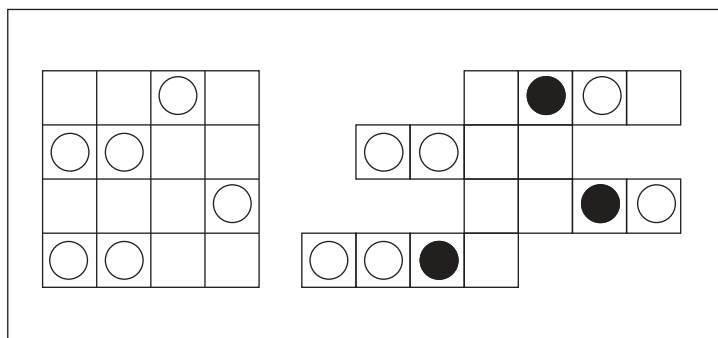
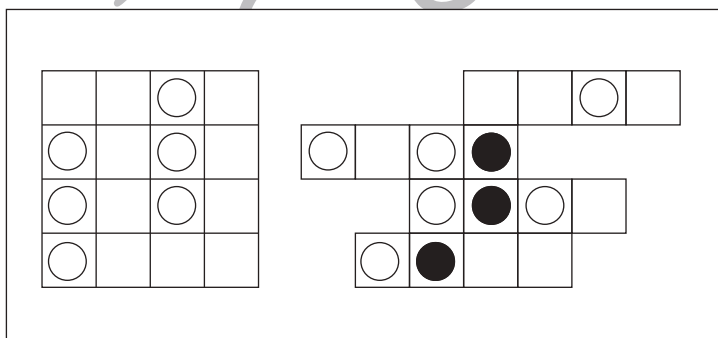
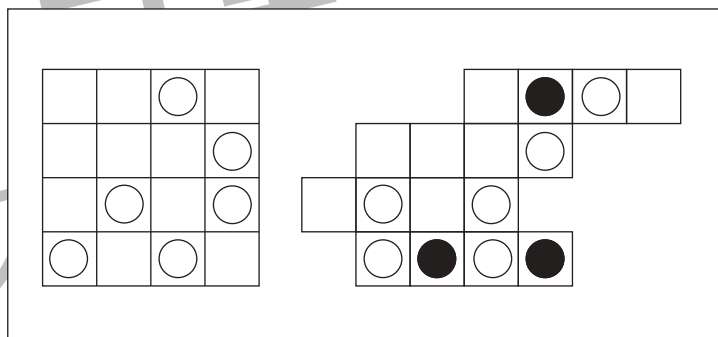
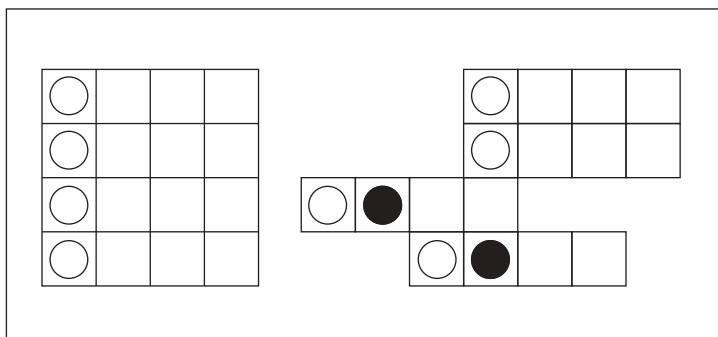
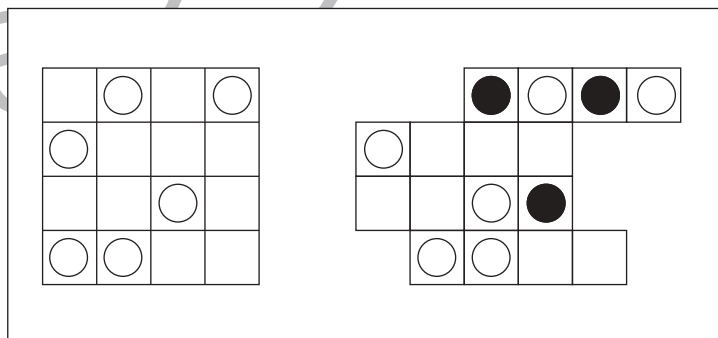
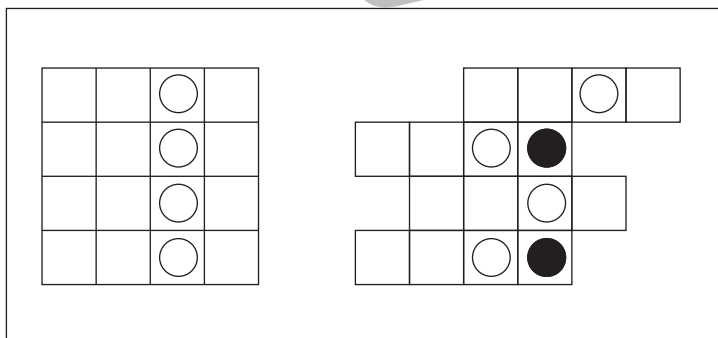
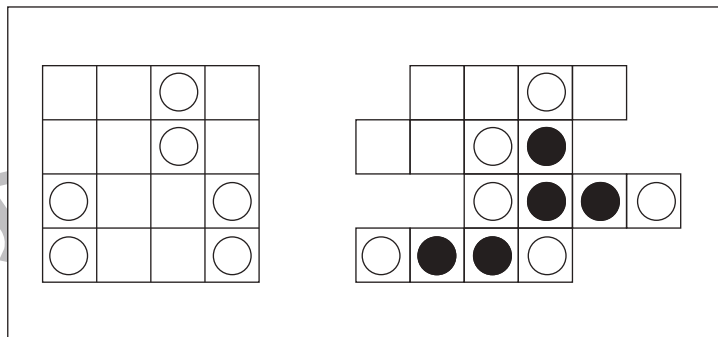
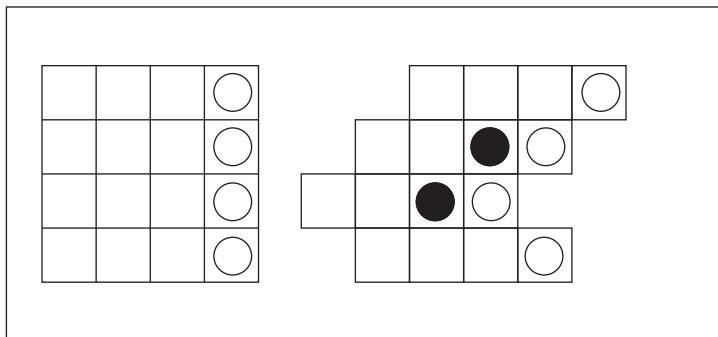

※1. このプリントは、しながわ・目黒こどもスクールのウェブサイトでダウンロードができます。無断複写・引用はご遠慮ください。
 ※2. このプリントを活用したオンライン授業のスケジュールは、しながわ・目黒こどもスクールのウェブサイトでご確認ください。



おうちで、やろう。

Study at home. 小学校受験の家庭学習教材

図形：回転 89

左の絵を右に何回か倒すと右の絵のようになりました。倒した回数だけ下の四角に○をかきます。

※1. このプリントは、しながわ・目黒こどもスクールのウェブサイトからダウンロードできます。無断複写・引用はご遠慮ください。
 ※2. このプリントを活用したオンライン授業のスケジュールは、しながわ・目黒こどもスクールのウェブサイトでご確認ください。



おうちで、やろう。

Study at home. 小学校受験の家庭学習教材

図形：回転 90

左の絵を右に何回か倒すと右の絵のようになりました。倒した回数だけ下の四角に○をかきます。

↻ ○ ○ ○

↻ ○ ○

↻ ○ ○ ○

↻ ○

↻ ○ ○ ○

↻ ○ ○

※1. このプリントは、しながわ・目黒こどもスクールのウェブサイトでダウンロードができます。無断複写・引用はご遠慮ください。
 ※2. このプリントを活用したオンライン授業のスケジュールは、しながわ・目黒こどもスクールのウェブサイトでご確認ください。



おうちで、やろう。

Study at home. 小学校受験の家庭学習教材

図形：回転 91

左の絵を右に何回か倒すと右の絵のようになりました。倒した回数だけ下の四角に○をかきます。

| | | | | | | | | | | |
|--|---|---|---|---|---|--|--|---|--|---|
| <table border="1" style="width: 100%; height: 100%;"> <tr><td style="width: 50%; height: 50%;">●</td><td style="width: 50%; height: 50%;"></td></tr> <tr><td style="width: 50%; height: 50%;">○</td><td style="width: 50%; height: 50%;"></td></tr> </table> | ● | | ○ | | ➤ | <table border="1" style="width: 100%; height: 100%;"> <tr><td style="width: 50%; height: 50%;"></td><td style="width: 50%; height: 50%;">○</td></tr> <tr><td style="width: 50%; height: 50%;"></td><td style="width: 50%; height: 50%;">●</td></tr> </table> | | ○ | | ● |
| ● | | | | | | | | | | |
| ○ | | | | | | | | | | |
| | ○ | | | | | | | | | |
| | ● | | | | | | | | | |
| <table border="1" style="width: 100%; height: 100%;"> <tr> <td style="width: 30%; text-align: center;">➤</td> <td style="width: 30%; text-align: center;">○</td> <td style="width: 30%; text-align: center;">○</td> </tr> </table> | | | ➤ | ○ | ○ | | | | | |
| ➤ | ○ | ○ | | | | | | | | |

| | | | | | | | | | | |
|---|---|---|---|---|---|---|---|---|--|---|
| <table border="1" style="width: 100%; height: 100%;"> <tr><td style="width: 50%; height: 50%;">○</td><td style="width: 50%; height: 50%;">▲</td></tr> <tr><td style="width: 50%; height: 50%;">△</td><td style="width: 50%; height: 50%;"></td></tr> </table> | ○ | ▲ | △ | | ➤ | <table border="1" style="width: 100%; height: 100%;"> <tr><td style="width: 50%; height: 50%;">△</td><td style="width: 50%; height: 50%;">○</td></tr> <tr><td style="width: 50%; height: 50%;"></td><td style="width: 50%; height: 50%;">▶</td></tr> </table> | △ | ○ | | ▶ |
| ○ | ▲ | | | | | | | | | |
| △ | | | | | | | | | | |
| △ | ○ | | | | | | | | | |
| | ▶ | | | | | | | | | |
| <table border="1" style="width: 100%; height: 100%;"> <tr> <td style="width: 30%; text-align: center;">➤</td> <td style="width: 30%; text-align: center;">○</td> </tr> </table> | | | ➤ | ○ | | | | | | |
| ➤ | ○ | | | | | | | | | |

| | | | | | | | | | | |
|---|---|---|---|---|---|---|---|--|---|---|
| <table border="1" style="width: 100%; height: 100%;"> <tr><td style="width: 50%; height: 50%;">●</td><td style="width: 50%; height: 50%;">○</td></tr> <tr><td style="width: 50%; height: 50%;"></td><td style="width: 50%; height: 50%;">○</td></tr> </table> | ● | ○ | | ○ | ➤ | <table border="1" style="width: 100%; height: 100%;"> <tr><td style="width: 50%; height: 50%;">○</td><td style="width: 50%; height: 50%;"></td></tr> <tr><td style="width: 50%; height: 50%;">○</td><td style="width: 50%; height: 50%;">●</td></tr> </table> | ○ | | ○ | ● |
| ● | ○ | | | | | | | | | |
| | ○ | | | | | | | | | |
| ○ | | | | | | | | | | |
| ○ | ● | | | | | | | | | |
| <table border="1" style="width: 100%; height: 100%;"> <tr> <td style="width: 30%; text-align: center;">➤</td> <td style="width: 30%; text-align: center;">○</td> <td style="width: 30%; text-align: center;">○</td> </tr> </table> | | | ➤ | ○ | ○ | | | | | |
| ➤ | ○ | ○ | | | | | | | | |

| | | | | | | | | | | |
|---|---|---|---|---|---|--|---|---|--|--|
| <table border="1" style="width: 100%; height: 100%;"> <tr><td style="width: 50%; height: 50%;"></td><td style="width: 50%; height: 50%;">△</td></tr> <tr><td style="width: 50%; height: 50%;"></td><td style="width: 50%; height: 50%;">/</td></tr> </table> | | △ | | / | ➤ | <table border="1" style="width: 100%; height: 100%;"> <tr><td style="width: 50%; height: 50%;">△</td><td style="width: 50%; height: 50%;">/</td></tr> <tr><td style="width: 50%; height: 50%;"></td><td style="width: 50%; height: 50%;"></td></tr> </table> | △ | / | | |
| | △ | | | | | | | | | |
| | / | | | | | | | | | |
| △ | / | | | | | | | | | |
| | | | | | | | | | | |
| <table border="1" style="width: 100%; height: 100%;"> <tr> <td style="width: 30%; text-align: center;">➤</td> <td style="width: 30%; text-align: center;">○</td> <td style="width: 30%; text-align: center;">○</td> <td style="width: 30%; text-align: center;">○</td> </tr> </table> | | | ➤ | ○ | ○ | ○ | | | | |
| ➤ | ○ | ○ | ○ | | | | | | | |

| | | | | | | | | | | |
|---|---|---|---|---|---|---|---|---|---|--|
| <table border="1" style="width: 100%; height: 100%;"> <tr><td style="width: 50%; height: 50%;">▽</td><td style="width: 50%; height: 50%;">●</td></tr> <tr><td style="width: 50%; height: 50%;"></td><td style="width: 50%; height: 50%;">○</td></tr> </table> | ▽ | ● | | ○ | ➤ | <table border="1" style="width: 100%; height: 100%;"> <tr><td style="width: 50%; height: 50%;">●</td><td style="width: 50%; height: 50%;">○</td></tr> <tr><td style="width: 50%; height: 50%;">△</td><td style="width: 50%; height: 50%;"></td></tr> </table> | ● | ○ | △ | |
| ▽ | ● | | | | | | | | | |
| | ○ | | | | | | | | | |
| ● | ○ | | | | | | | | | |
| △ | | | | | | | | | | |
| <table border="1" style="width: 100%; height: 100%;"> <tr> <td style="width: 30%; text-align: center;">➤</td> <td style="width: 30%; text-align: center;">○</td> <td style="width: 30%; text-align: center;">○</td> <td style="width: 30%; text-align: center;">○</td> </tr> </table> | | | ➤ | ○ | ○ | ○ | | | | |
| ➤ | ○ | ○ | ○ | | | | | | | |

| | | | | | | | | | | |
|---|---|---|---|---|---|---|---|---|---|--|
| <table border="1" style="width: 100%; height: 100%;"> <tr><td style="width: 50%; height: 50%;"></td><td style="width: 50%; height: 50%;">●</td></tr> <tr><td style="width: 50%; height: 50%;">○</td><td style="width: 50%; height: 50%;">/</td></tr> </table> | | ● | ○ | / | ➤ | <table border="1" style="width: 100%; height: 100%;"> <tr><td style="width: 50%; height: 50%;">/</td><td style="width: 50%; height: 50%;">○</td></tr> <tr><td style="width: 50%; height: 50%;">●</td><td style="width: 50%; height: 50%;"></td></tr> </table> | / | ○ | ● | |
| | ● | | | | | | | | | |
| ○ | / | | | | | | | | | |
| / | ○ | | | | | | | | | |
| ● | | | | | | | | | | |
| <table border="1" style="width: 100%; height: 100%;"> <tr> <td style="width: 30%; text-align: center;">➤</td> <td style="width: 30%; text-align: center;">○</td> <td style="width: 30%; text-align: center;">○</td> </tr> </table> | | | ➤ | ○ | ○ | | | | | |
| ➤ | ○ | ○ | | | | | | | | |

※1. このプリントは、しながわ・目黒こどもスクールのウェブサイトでダウンロードができます。無断複写・引用はご遠慮ください。
 ※2. このプリントを活用したオンライン授業のスケジュールは、しながわ・目黒こどもスクールのウェブサイトでご確認ください。



おうちで、やろう。

Study at home. 小学校受験の家庭学習教材

図形：回転 92

左の絵を右に何回か倒すと右の絵のようになりました。倒した回数だけ下の四角に○をかきます。

| | | | | | | | | | | | | | | | | | | | | | | | |
|---|---|---|---|--|--|---|---|---|--|--|---|---|--|---|--|--|--|---|--|--|--|---|---|
| <table border="1" style="width: 100%; height: 100%; border-collapse: collapse;"> <tr><td style="text-align: center;">○</td><td style="width: 20px;"></td><td style="text-align: center;">●</td></tr> <tr><td style="width: 20px;"></td><td style="width: 20px;"></td><td style="text-align: center;">●</td></tr> <tr><td style="text-align: center;">●</td><td style="text-align: center;">○</td><td style="width: 20px;"></td></tr> </table> | ○ | | ● | | | ● | ● | ○ | | | <table border="1" style="width: 100%; height: 100%; border-collapse: collapse;"> <tr><td style="text-align: center;">●</td><td style="width: 20px;"></td><td style="text-align: center;">○</td></tr> <tr><td style="width: 20px;"></td><td style="width: 20px;"></td><td style="width: 20px;"></td></tr> <tr><td style="text-align: center;">○</td><td style="width: 20px;"></td><td style="width: 20px;"></td></tr> <tr><td style="width: 20px;"></td><td style="text-align: center;">●</td><td style="text-align: center;">●</td></tr> </table> | ● | | ○ | | | | ○ | | | | ● | ● |
| ○ | | ● | | | | | | | | | | | | | | | | | | | | | |
| | | ● | | | | | | | | | | | | | | | | | | | | | |
| ● | ○ | | | | | | | | | | | | | | | | | | | | | | |
| ● | | ○ | | | | | | | | | | | | | | | | | | | | | |
| | | | | | | | | | | | | | | | | | | | | | | | |
| ○ | | | | | | | | | | | | | | | | | | | | | | | |
| | ● | ● | | | | | | | | | | | | | | | | | | | | | |
| ○ | | | | | | | | | | | | | | | | | | | | | | | |

| | | | | | | | | | | | | | | | | | | | | |
|---|---|---|--|---|--|---|--|---|--|--|---|--|---|--|---|--|---|--|--|---|
| <table border="1" style="width: 100%; height: 100%; border-collapse: collapse;"> <tr><td style="text-align: center;">●</td><td style="width: 20px;"></td><td style="width: 20px;"></td></tr> <tr><td style="text-align: center;">◁</td><td style="width: 20px;"></td><td style="text-align: center;">●</td></tr> <tr><td style="width: 20px;"></td><td style="text-align: center;">▽</td><td style="width: 20px;"></td></tr> </table> | ● | | | ◁ | | ● | | ▽ | | | <table border="1" style="width: 100%; height: 100%; border-collapse: collapse;"> <tr><td style="width: 20px;"></td><td style="text-align: center;">△</td><td style="width: 20px;"></td></tr> <tr><td style="text-align: center;">●</td><td style="width: 20px;"></td><td style="text-align: center;">▷</td></tr> <tr><td style="width: 20px;"></td><td style="width: 20px;"></td><td style="text-align: center;">●</td></tr> </table> | | △ | | ● | | ▷ | | | ● |
| ● | | | | | | | | | | | | | | | | | | | | |
| ◁ | | ● | | | | | | | | | | | | | | | | | | |
| | ▽ | | | | | | | | | | | | | | | | | | | |
| | △ | | | | | | | | | | | | | | | | | | | |
| ● | | ▷ | | | | | | | | | | | | | | | | | | |
| | | ● | | | | | | | | | | | | | | | | | | |
| ○ ○ | | | | | | | | | | | | | | | | | | | | |

| | | | | | | | | | | | | | | | | | | | | |
|---|---|---|---|--|--|---|---|---|--|--|---|---|---|--|---|--|---|---|--|---|
| <table border="1" style="width: 100%; height: 100%; border-collapse: collapse;"> <tr><td style="text-align: center;">△</td><td style="text-align: center;">○</td><td style="text-align: center;">○</td></tr> <tr><td style="width: 20px;"></td><td style="width: 20px;"></td><td style="text-align: center;">●</td></tr> <tr><td style="text-align: center;">●</td><td style="text-align: center;">●</td><td style="width: 20px;"></td></tr> </table> | △ | ○ | ○ | | | ● | ● | ● | | | <table border="1" style="width: 100%; height: 100%; border-collapse: collapse;"> <tr><td style="text-align: center;">○</td><td style="text-align: center;">●</td><td style="width: 20px;"></td></tr> <tr><td style="text-align: center;">○</td><td style="width: 20px;"></td><td style="text-align: center;">●</td></tr> <tr><td style="text-align: center;">◁</td><td style="width: 20px;"></td><td style="text-align: center;">●</td></tr> </table> | ○ | ● | | ○ | | ● | ◁ | | ● |
| △ | ○ | ○ | | | | | | | | | | | | | | | | | | |
| | | ● | | | | | | | | | | | | | | | | | | |
| ● | ● | | | | | | | | | | | | | | | | | | | |
| ○ | ● | | | | | | | | | | | | | | | | | | | |
| ○ | | ● | | | | | | | | | | | | | | | | | | |
| ◁ | | ● | | | | | | | | | | | | | | | | | | |
| ○ ○ ○ | | | | | | | | | | | | | | | | | | | | |

| | | | | | | | | | | | | | | | | | | | | |
|---|---|---|---|--|---|---|---|---|--|--|---|---|--|---|--|---|---|---|---|--|
| <table border="1" style="width: 100%; height: 100%; border-collapse: collapse;"> <tr><td style="text-align: center;">△</td><td style="width: 20px;"></td><td style="text-align: center;">/</td></tr> <tr><td style="width: 20px;"></td><td style="text-align: center;">○</td><td style="text-align: center;">●</td></tr> <tr><td style="text-align: center;">○</td><td style="text-align: center;">\</td><td style="width: 20px;"></td></tr> </table> | △ | | / | | ○ | ● | ○ | \ | | | <table border="1" style="width: 100%; height: 100%; border-collapse: collapse;"> <tr><td style="text-align: center;">△</td><td style="width: 20px;"></td><td style="text-align: center;">/</td></tr> <tr><td style="width: 20px;"></td><td style="text-align: center;">○</td><td style="text-align: center;">●</td></tr> <tr><td style="text-align: center;">○</td><td style="text-align: center;">\</td><td style="width: 20px;"></td></tr> </table> | △ | | / | | ○ | ● | ○ | \ | |
| △ | | / | | | | | | | | | | | | | | | | | | |
| | ○ | ● | | | | | | | | | | | | | | | | | | |
| ○ | \ | | | | | | | | | | | | | | | | | | | |
| △ | | / | | | | | | | | | | | | | | | | | | |
| | ○ | ● | | | | | | | | | | | | | | | | | | |
| ○ | \ | | | | | | | | | | | | | | | | | | | |
| ○ ○ ○ ○ | | | | | | | | | | | | | | | | | | | | |

| | | | | | | | | | | | | | | | | | | | | |
|---|---|---|---|--|--|---|--|---|---|--|---|--|--|---|---|--|---|---|---|---|
| <table border="1" style="width: 100%; height: 100%; border-collapse: collapse;"> <tr><td style="text-align: center;">●</td><td style="text-align: center;">○</td><td style="text-align: center;">●</td></tr> <tr><td style="width: 20px;"></td><td style="width: 20px;"></td><td style="text-align: center;">●</td></tr> <tr><td style="width: 20px;"></td><td style="text-align: center;">▷</td><td style="text-align: center;">○</td></tr> </table> | ● | ○ | ● | | | ● | | ▷ | ○ | | <table border="1" style="width: 100%; height: 100%; border-collapse: collapse;"> <tr><td style="width: 20px;"></td><td style="width: 20px;"></td><td style="text-align: center;">●</td></tr> <tr><td style="text-align: center;">△</td><td style="width: 20px;"></td><td style="text-align: center;">○</td></tr> <tr><td style="text-align: center;">○</td><td style="text-align: center;">●</td><td style="text-align: center;">●</td></tr> </table> | | | ● | △ | | ○ | ○ | ● | ● |
| ● | ○ | ● | | | | | | | | | | | | | | | | | | |
| | | ● | | | | | | | | | | | | | | | | | | |
| | ▷ | ○ | | | | | | | | | | | | | | | | | | |
| | | ● | | | | | | | | | | | | | | | | | | |
| △ | | ○ | | | | | | | | | | | | | | | | | | |
| ○ | ● | ● | | | | | | | | | | | | | | | | | | |
| ○ | | | | | | | | | | | | | | | | | | | | |

| | | | | | | | | | | | | | | | | | | | | |
|---|---|---|--|---|--|---|--|---|---|--|---|---|---|--|---|--|---|--|---|--|
| <table border="1" style="width: 100%; height: 100%; border-collapse: collapse;"> <tr><td style="width: 20px;"></td><td style="text-align: center;">●</td><td style="width: 20px;"></td></tr> <tr><td style="text-align: center;">▽</td><td style="width: 20px;"></td><td style="text-align: center;">/</td></tr> <tr><td style="width: 20px;"></td><td style="text-align: center;">\</td><td style="text-align: center;">○</td></tr> </table> | | ● | | ▽ | | / | | \ | ○ | | <table border="1" style="width: 100%; height: 100%; border-collapse: collapse;"> <tr><td style="text-align: center;">○</td><td style="text-align: center;">\</td><td style="width: 20px;"></td></tr> <tr><td style="text-align: center;">/</td><td style="width: 20px;"></td><td style="text-align: center;">△</td></tr> <tr><td style="width: 20px;"></td><td style="text-align: center;">●</td><td style="width: 20px;"></td></tr> </table> | ○ | \ | | / | | △ | | ● | |
| | ● | | | | | | | | | | | | | | | | | | | |
| ▽ | | / | | | | | | | | | | | | | | | | | | |
| | \ | ○ | | | | | | | | | | | | | | | | | | |
| ○ | \ | | | | | | | | | | | | | | | | | | | |
| / | | △ | | | | | | | | | | | | | | | | | | |
| | ● | | | | | | | | | | | | | | | | | | | |
| ○ ○ | | | | | | | | | | | | | | | | | | | | |

※1. このプリントは、しながわ・目黒こどもスクールのウェブサイトでダウンロードができます。無断複写・引用はご遠慮ください。
 ※2. このプリントを活用したオンライン授業のスケジュールは、しながわ・目黒こどもスクールのウェブサイトでご確認ください。



おうちで、やろう。

Study at home. 小学校受験の家庭学習教材

図形：島作り7

黒い丸を全て通って1本の線でつなぎ、島をつくります。縦と横には進めますが斜めに進むことはできません。
※解答は一例です。約束通りに線を通していた場合は正解としてください。

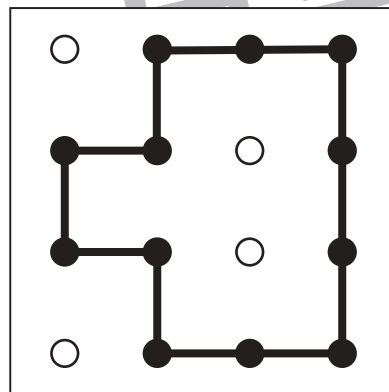
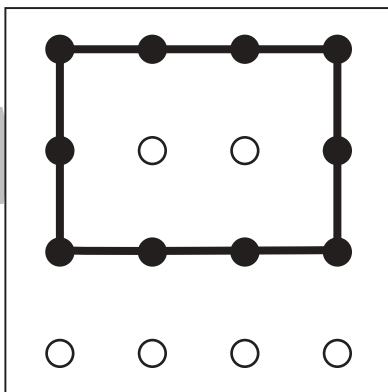
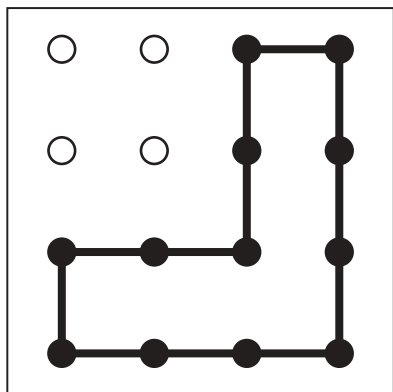
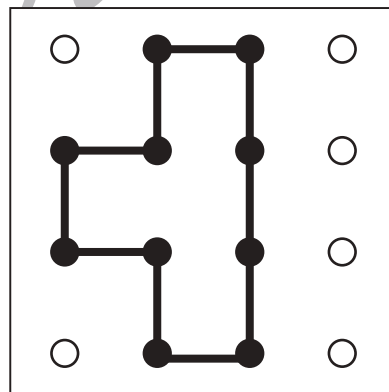
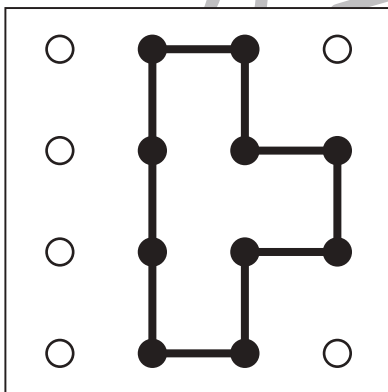
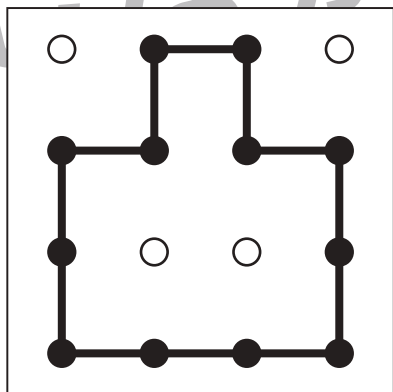
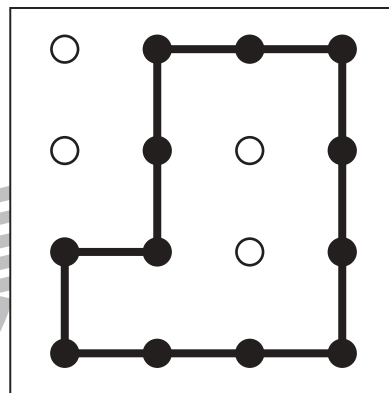
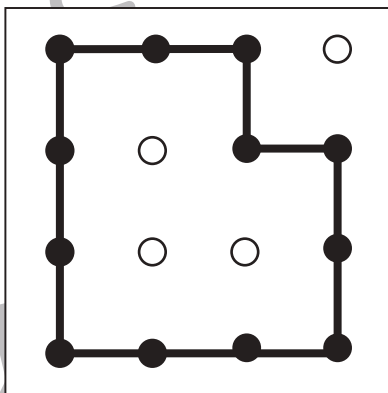
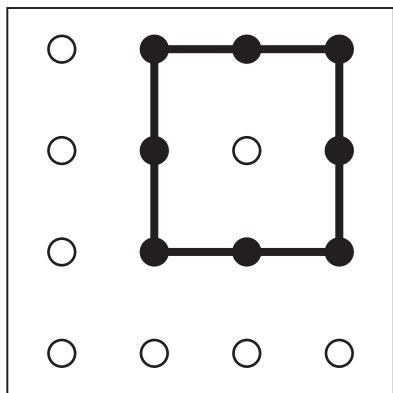
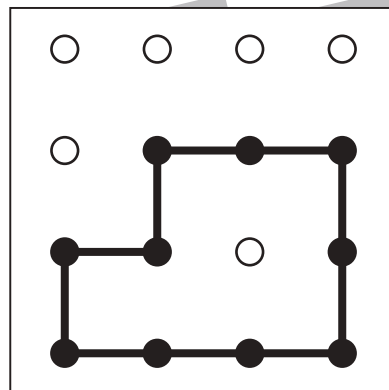
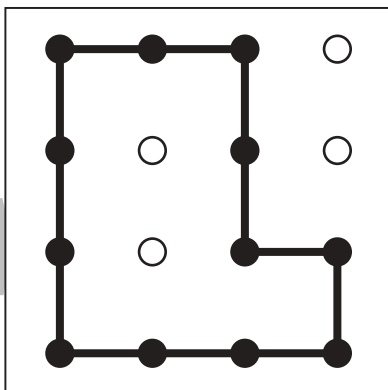
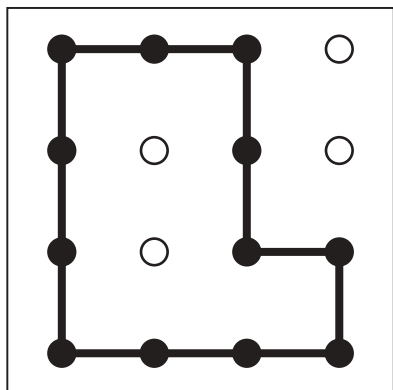

※1. このプリントは、しながわ・目黒こどもスクールのウェブサイトでダウンロードができます。無断複写・引用はご遠慮ください。
※2. このプリントを活用したオンライン授業のスケジュールは、しながわ・目黒こどもスクールのウェブサイトでご確認ください。





おうちで、よろう。

Study at home. 小学校受験の家庭学習教材

図形：島作り8

黒い丸を全て通って1本の線でつなぎ、島をつくります。縦と横、斜めに進むことができます。
※解答は一例です。約束通りに線を通していた場合は正解としてください。

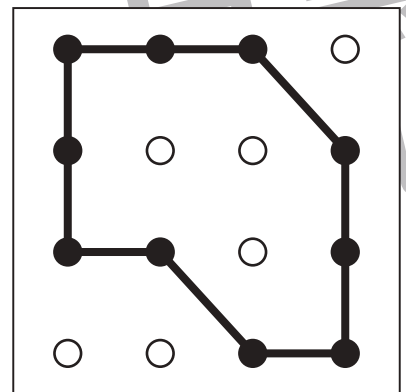
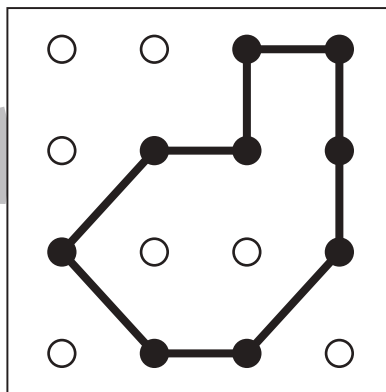
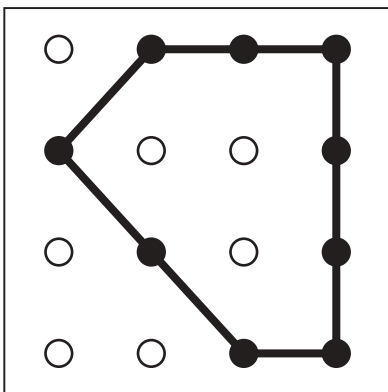
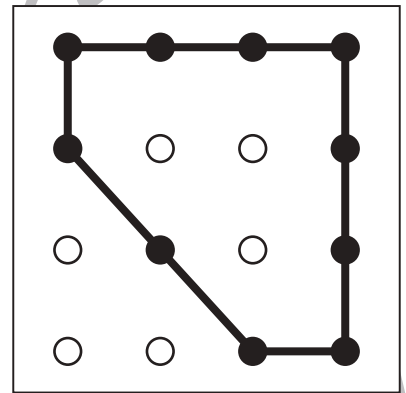
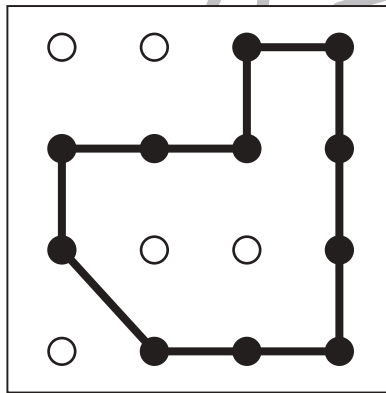
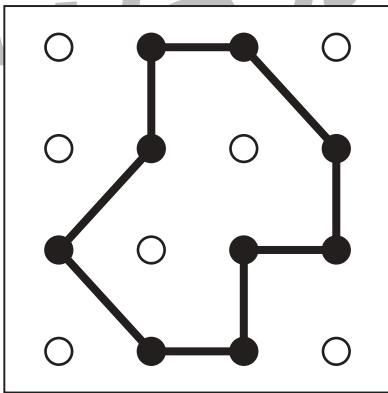
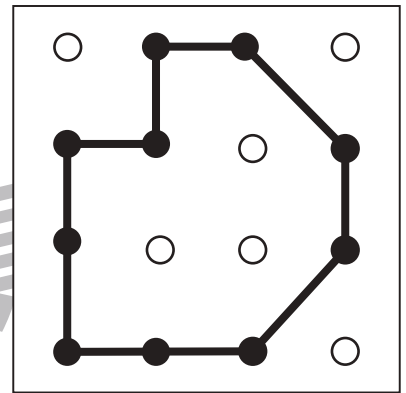
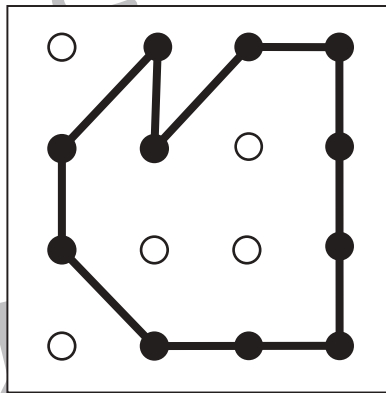
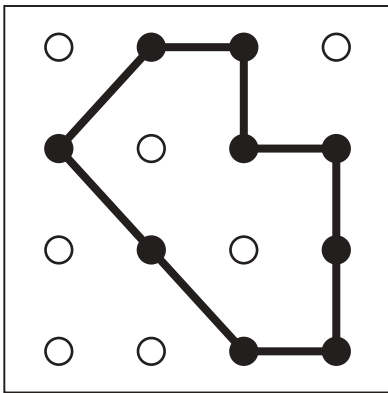
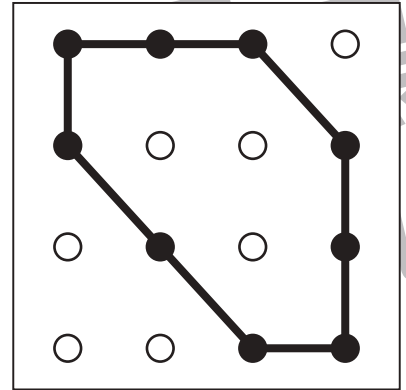
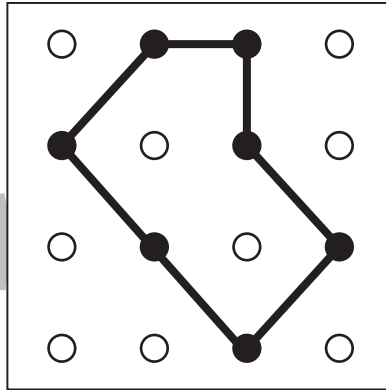
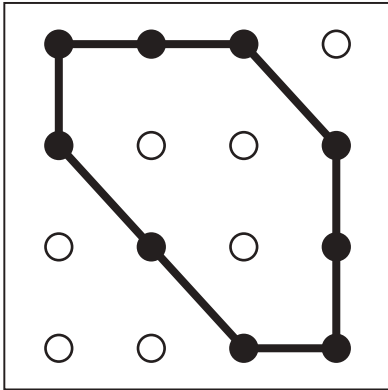

※1. このプリントは、しながわ・目黒こどもスクールのウェブサイトでダウンロードができます。無断複写・引用はご遠慮ください。
※2. このプリントを活用したオンライン授業のスケジュールは、しながわ・目黒こどもスクールのウェブサイトでご確認ください。





おうちで、やろう。

Study at home. 小学校受験の家庭学習教材

数量：等分 27

左の四角の子どもたちが持っている果物を全部合わせてから、それぞれの果物をみんなで仲良く同じ数になるように分けます。正しいものを右の四角の中から選んで○をつけます。

| | | | | |
|--|--|--|--|--|
| | | | | |
| | | | | |
| | | | | |
| | | | | |
| | | | | |

※1. このプリントは、しながわ・目黒こどもスクールのウェブサイトでダウンロードができます。無断複写・引用はご遠慮ください。

※2. このプリントを活用したオンライン授業のスケジュールは、しながわ・目黒こどもスクールのウェブサイトでご確認ください。



おうちで、やろう。

Study at home. 小学校受験の家庭学習教材

数量：等分 28

左の四角の子どもたちが持っている果物を全部合わせてから、それぞれの果物をみんなで仲良く同じ数になるように分けます。正しいものを右の四角の中から選んで○をつけます。

| | | | | |
|--|--|--|--|--|
| | | | | |
| | | | | |
| | | | | |
| | | | | |
| | | | | |

※1. このプリントは、しながわ・目黒こどもスクールのウェブサイトからダウンロードができます。無断複写・引用はご遠慮ください。

※2. このプリントを活用したオンライン授業のスケジュールは、しながわ・目黒こどもスクールのウェブサイトでご確認ください。