



おうちで、やろう。

Study at home. 小学校受験の家庭学習教材

推理：水量 11

それぞれの四角の中のコップには水が入っています。4つのコップには黒いボールが入っています。ボールをコップの中から取り出した後、水の量が一番多いコップに○をつけます。

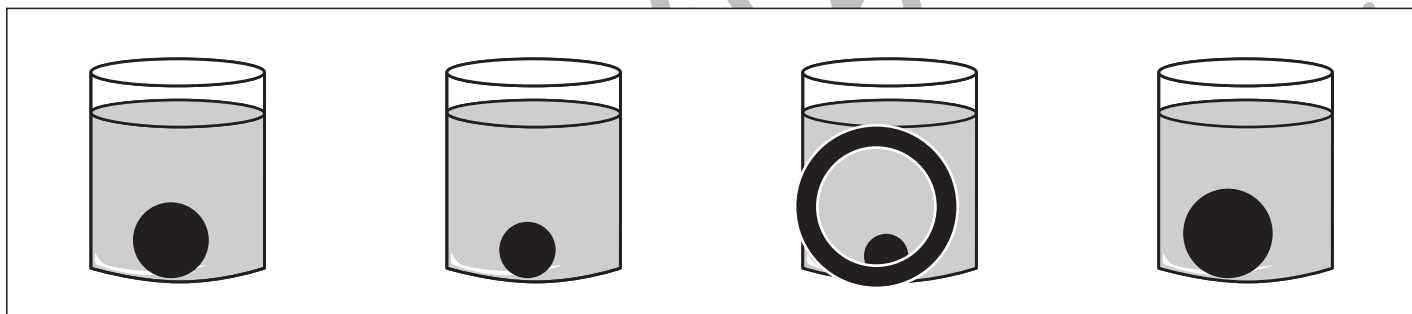
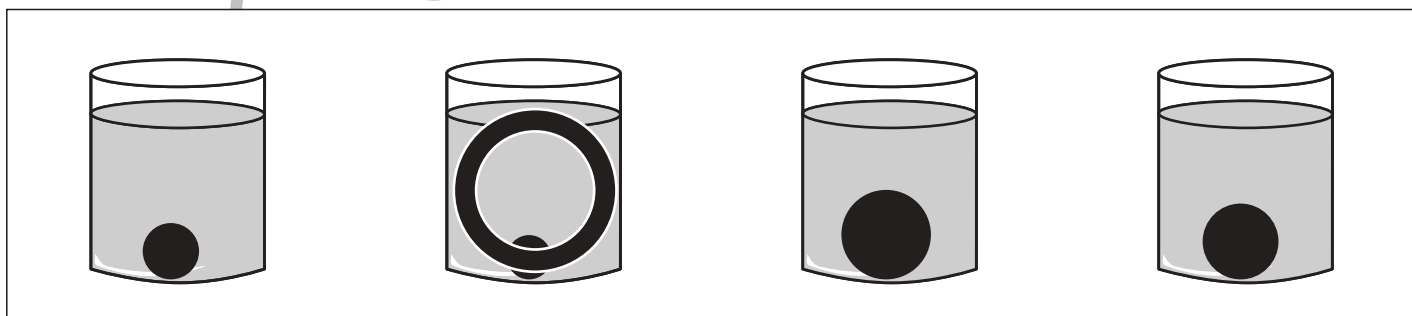
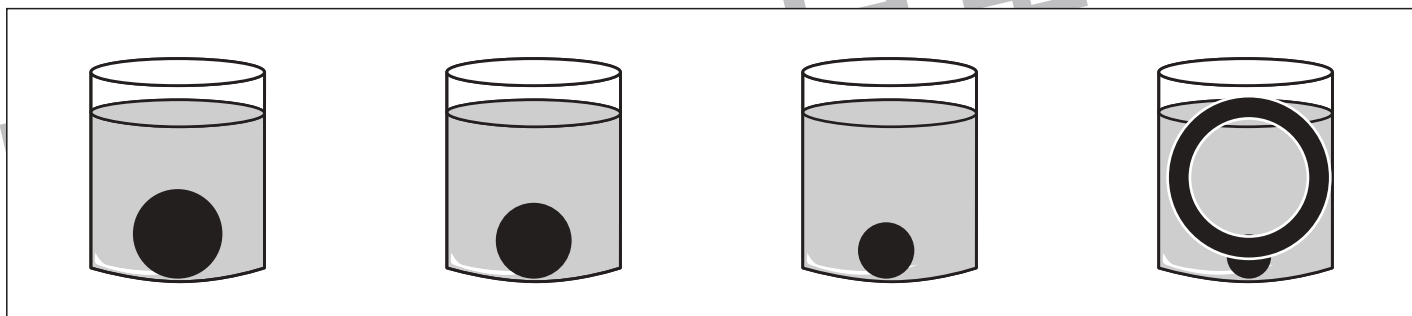
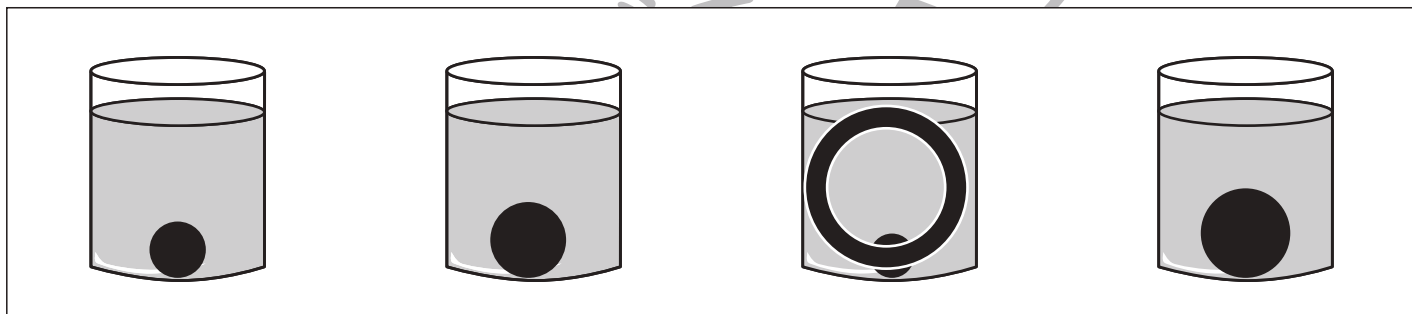
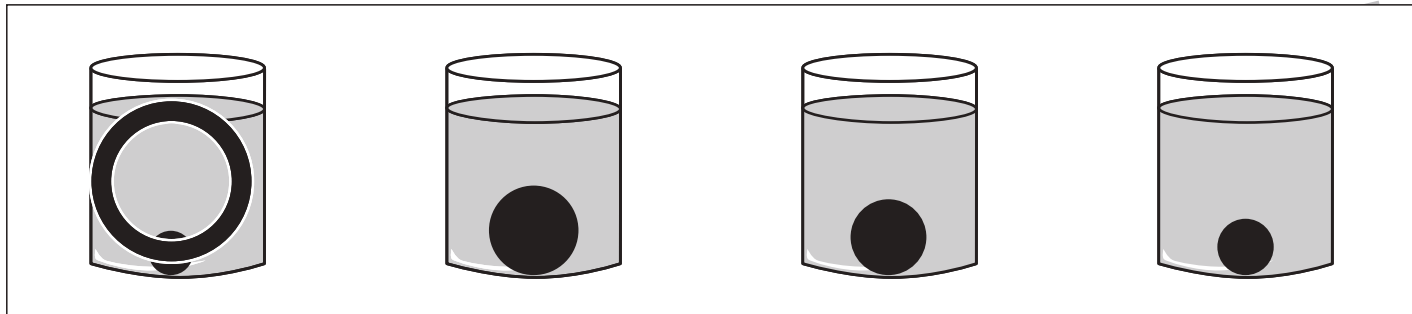

※1. このプリントは、しながわ・目黒こどもスクールのウェブサイトでダウンロードができます。無断複写・引用はご遠慮ください。
※2. このプリントを活用したオンライン授業のスケジュールは、しながわ・目黒こどもスクールのウェブサイトでご確認ください。



おうちで、やろう。

Study at home. 小学校受験の家庭学習教材

推理：水量 12

それぞれの四角の中のコップには水が入っています。4つのコップには黒いボールが入っています。ボールをコップの中から取り出した後、水の量が一番少ないコップに○をつけます。

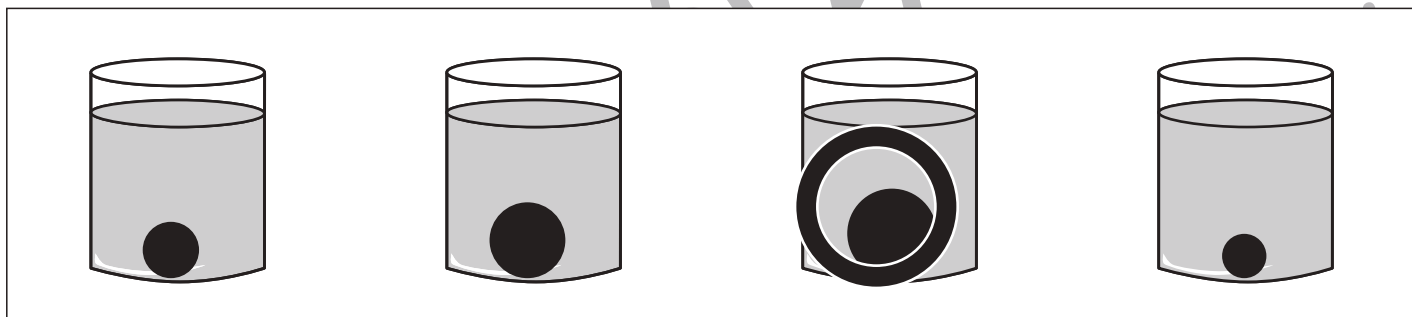
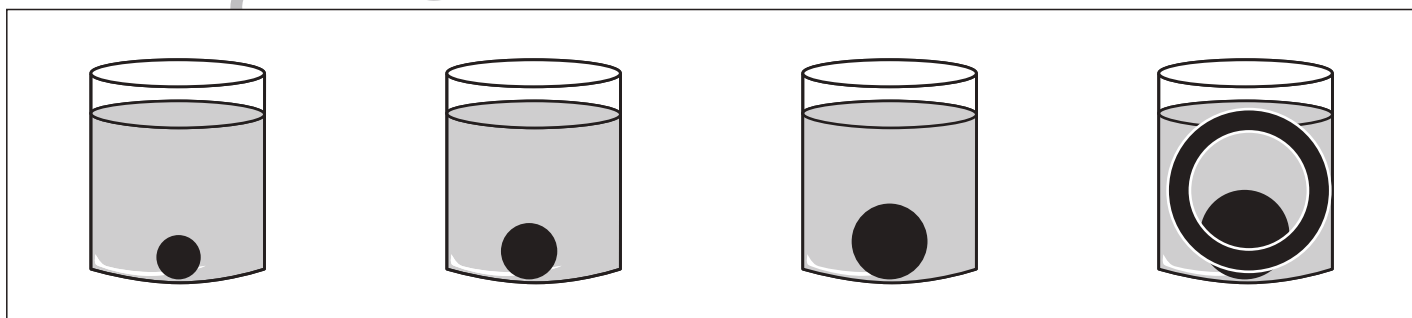
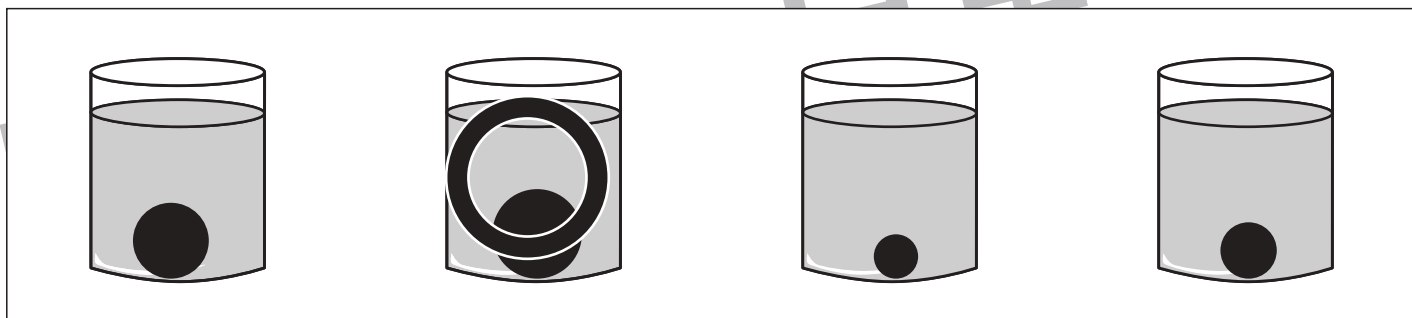
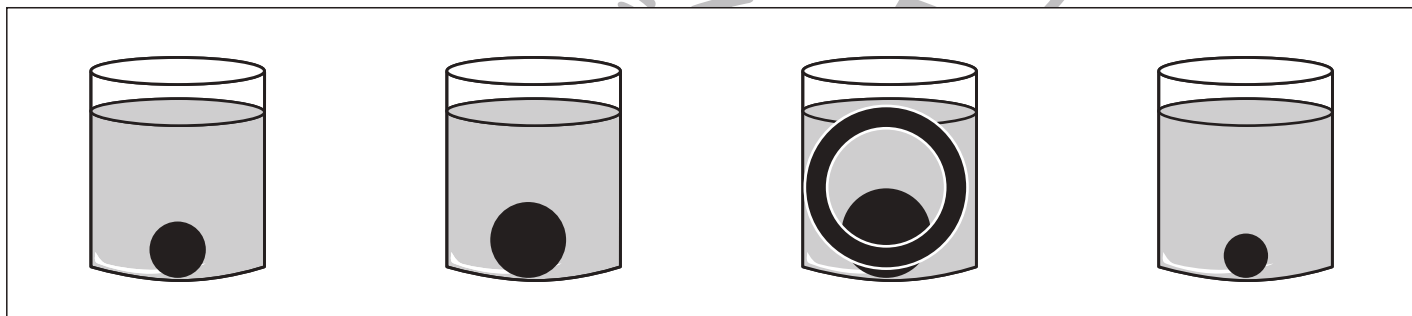
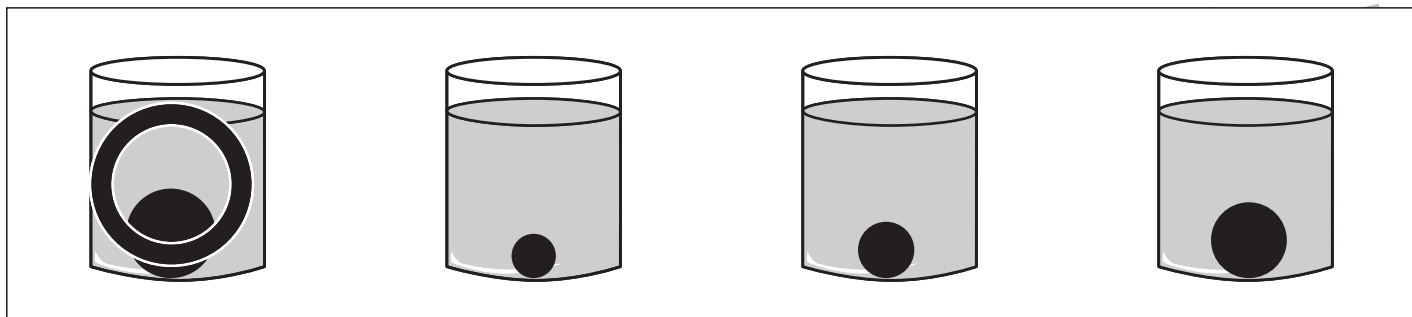

※1. このプリントは、しながわ・目黒こどもスクールのウェブサイトでダウンロードができます。無断複写・引用はご遠慮ください。
 ※2. このプリントを活用したオンライン授業のスケジュールは、しながわ・目黒こどもスクールのウェブサイトでご確認ください。



おうちで、やろう。

Study at home. 小学校受験の家庭学習教材

推理：水量 13

それぞれの四角の中のコップには水が入っています。4つのコップには黒いボールが入っています。ボールをコップの中から取り出した後、水の量が2番目に多いコップに○、2番目に少ないコップに×をつけます。

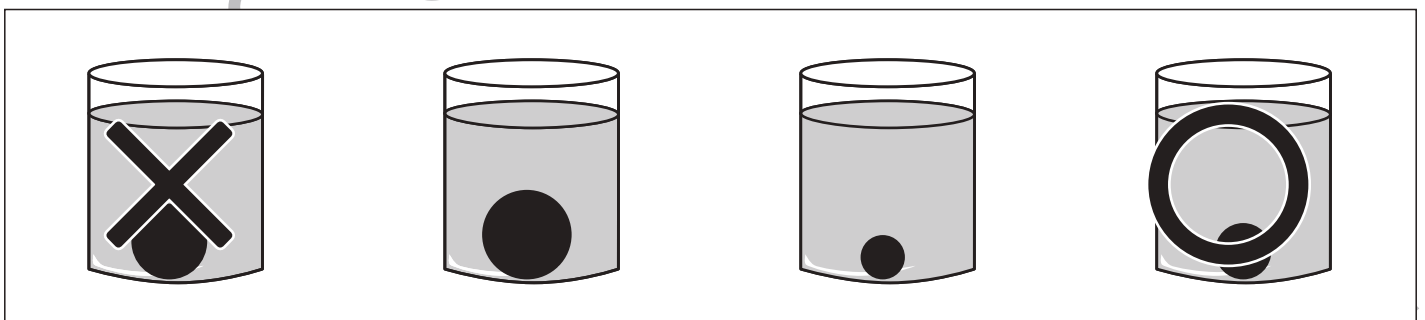
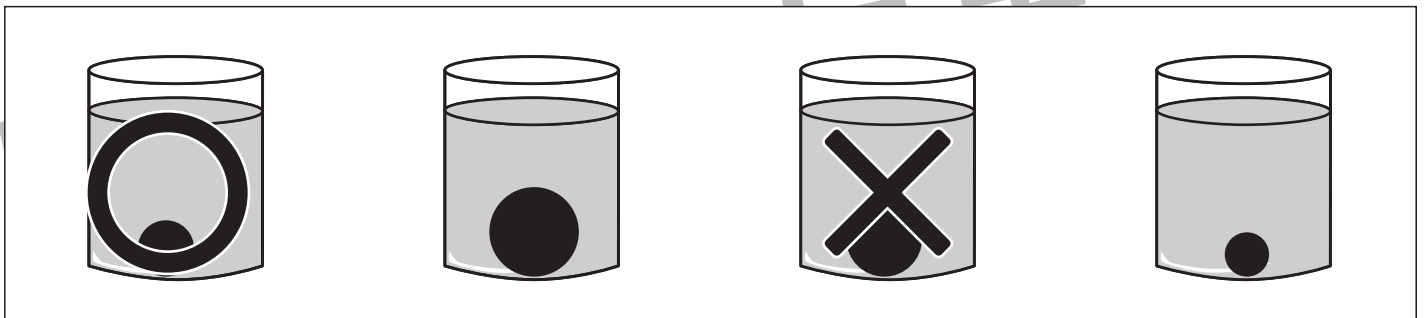
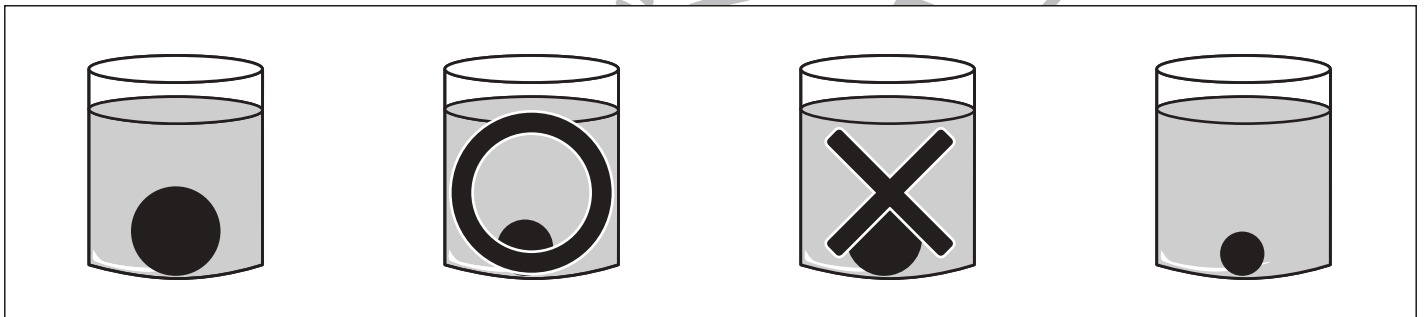
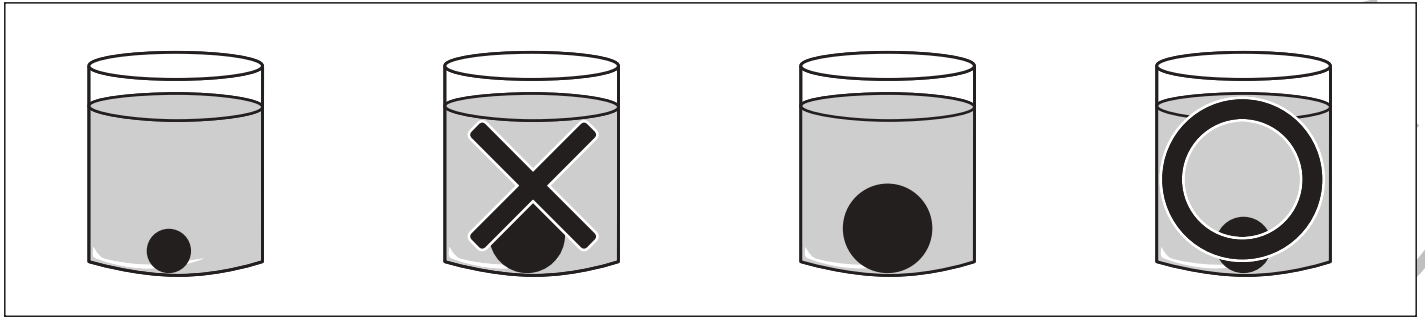

※1. このプリントは、しながわ・目黒こどもスクールのウェブサイトでダウンロードができます。無断複写・引用はご遠慮ください。
 ※2. このプリントを活用したオンライン授業のスケジュールは、しながわ・目黒こどもスクールのウェブサイトでご確認ください。



おうちで、やろう。

Study at home. 小学校受験の家庭学習教材

数量：サイコロ4

サイコロは表の目と裏の目の数を合わせると7になります。それぞれの四角の中の2つのサイコロの目が表のとき、裏の目を合わせるといくつになりますか。その数だけ下の四角に○をかきます。

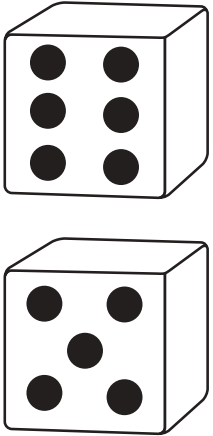

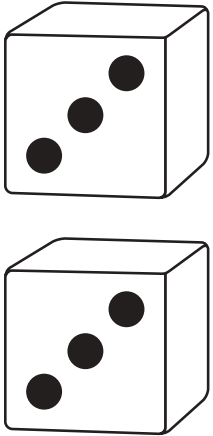
$\bigcirc \times 3$

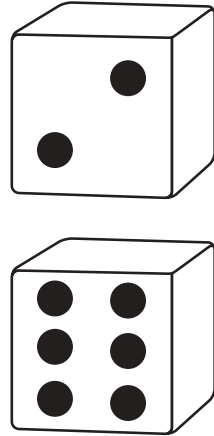
$\bigcirc \times 8$

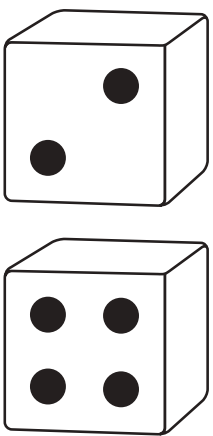
$\bigcirc \times 6$

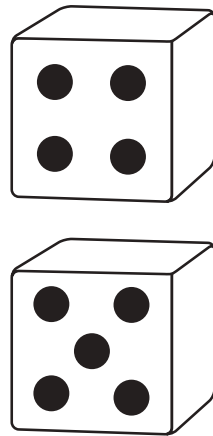
$\bigcirc \times 8$

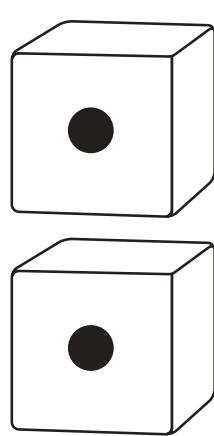
$\bigcirc \times 5$

$\bigcirc \times 12$

※1. このプリントは、しながわ・目黒こどもスクールのウェブサイトでダウンロードができます。無断複写・引用はご遠慮ください。
※2. このプリントを活用したオンライン授業のスケジュールは、しながわ・目黒こどもスクールのウェブサイトでご確認ください。



おうちで、やろう。

Study at home. 小学校受験の家庭学習教材

数量：サイコロ5

サイコロは表の目と裏の目の数を合わせると7になります。それぞれの四角の中の2つのサイコロの目が表のとき、裏の目を合わせるといくつになりますか。左と右の四角で、合わせた数が多い方に○をつけます。

--	--	--	--

--	--	--	--

--	--	--	--

※1. このプリントは、しながわ・目黒こどもスクールのウェブサイトからダウンロードできます。無断複写・引用はご遠慮ください。
 ※2. このプリントを活用したオンライン授業のスケジュールは、しながわ・目黒こどもスクールのウェブサイトでご確認ください。



おうちで、やろう。

Study at home. 小学校受験の家庭学習教材

数量：サイコロ6

サイコロは表の目と裏の目の数を合わせると7になります。それぞれの四角の中の3つのサイコロの目が表のとき、裏の目を合わせるといくつになりますか。左と右の四角で、合わせた数が多い方に○をつけます。

--	--	--	--

--	--	--	--

--	--	--	--

※1. このプリントは、しながわ・目黒こどもスクールのウェブサイトでダウンロードができます。無断複写・引用はご遠慮ください。
 ※2. このプリントを活用したオンライン授業のスケジュールは、しながわ・目黒こどもスクールのウェブサイトでご確認ください。