



おうちで、やろう。

Study at home. 小学校受験の家庭学習教材

図形：回転 73

左の四角のマスには様々な模様が描かれていて、太い四角に囲まれた部分があります。この太い四角が右の四角の場所になるように倒したとき、模様の見え方はどうなりますか。右の四角にかきます。

※1. このプリントは、しながわ・目黒こどもスクールのウェブサイトからダウンロードできます。無断複写・引用はご遠慮ください。

※2. このプリントを活用したオンライン授業のスケジュールは、しながわ・目黒こどもスクールのウェブサイトでご確認ください。



おうちで、やろう。

Study at home. 小学校受験の家庭学習教材

図形：回転74

左の四角のマスには様々な模様が描かれていて、太い四角に囲まれた部分があります。この太い四角が右の四角の場所になるように倒したとき、模様の見え方はどうなりますか。右の四角にかきます。

※1. このプリントは、しながわ・目黒こどもスクールのウェブサイトでダウンロードができます。無断複写・引用はご遠慮ください。

※2. このプリントを活用したオンライン授業のスケジュールは、しながわ・目黒こどもスクールのウェブサイトでご確認ください。



おうちで、やろう。

Study at home. 小学校受験の家庭学習教材

図形：回転 75

左のお手本を矢印の方向へ倒した時の見え方を考えて右の三角にかきます。

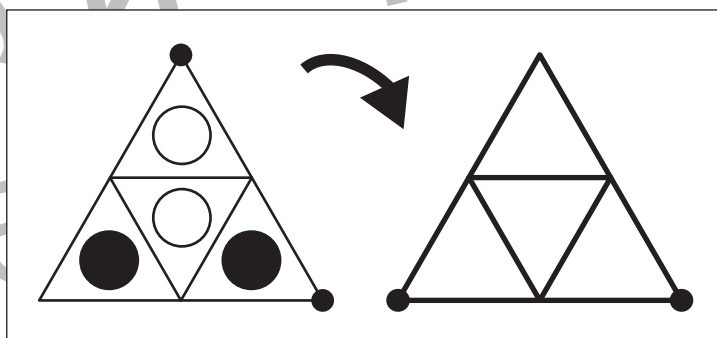
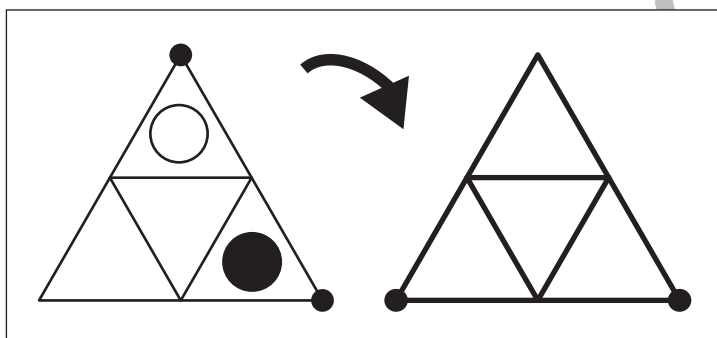
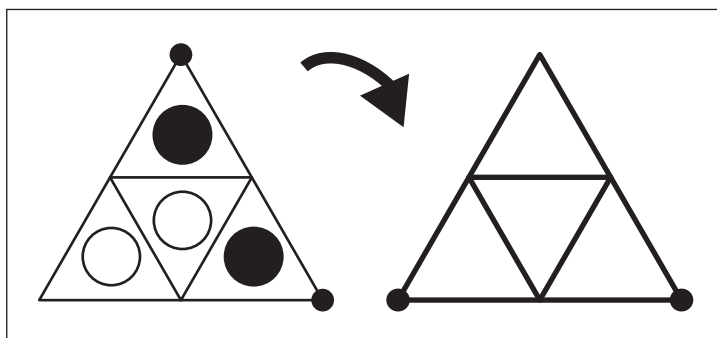
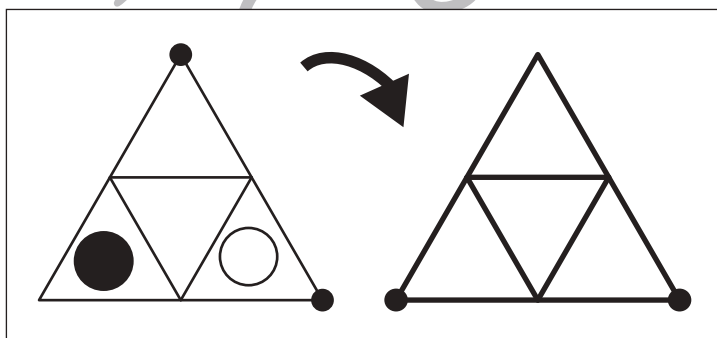
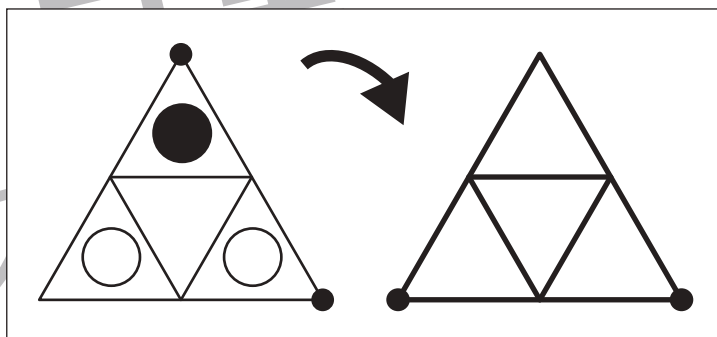
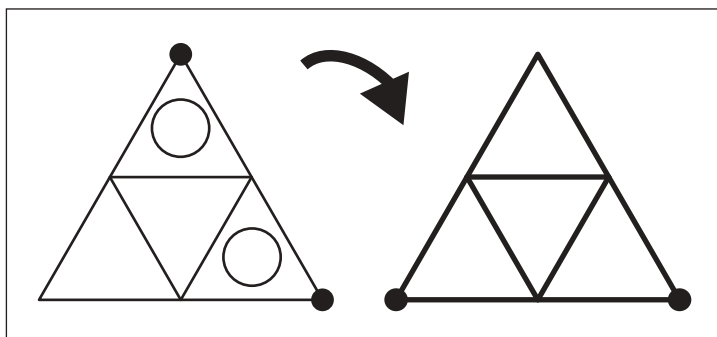
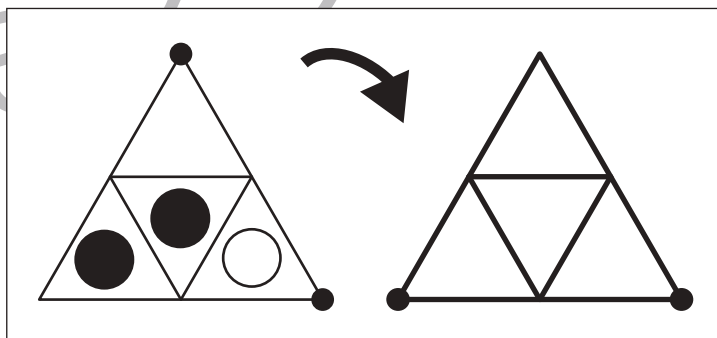
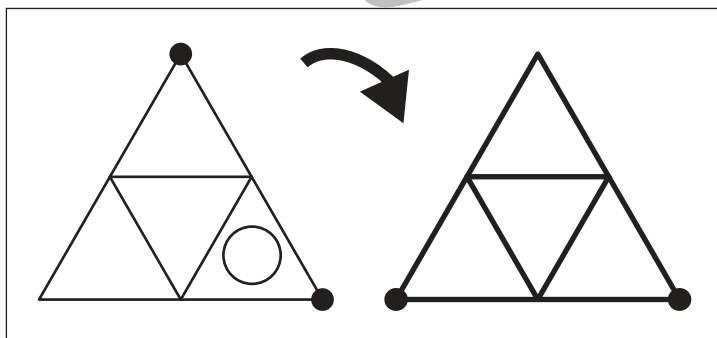
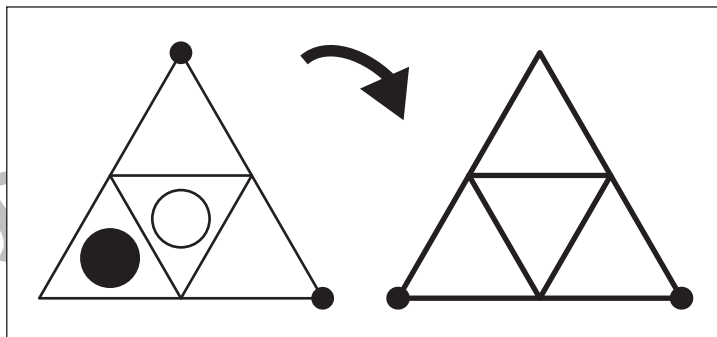
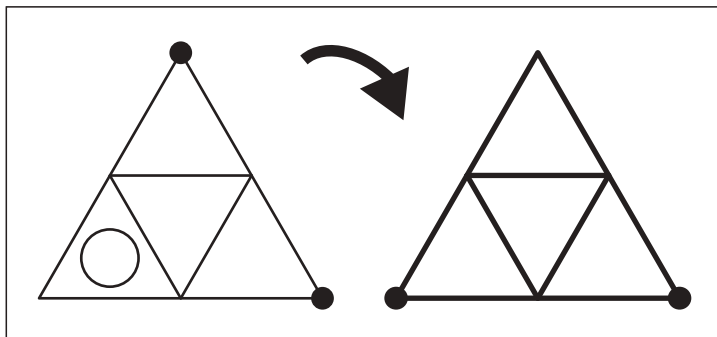

※1. このプリントは、しながわ・目黒こどもスクールのウェブサイトでダウンロードができます。無断複写・引用はご遠慮ください。

※2. このプリントを活用したオンライン授業のスケジュールは、しながわ・目黒こどもスクールのウェブサイトでご確認ください。



おうちで、やろう。

Study at home. 小学校受験の家庭学習教材

図形：回転 76

左のお手本を矢印の方向へ回転した時の見え方を考えて右の三角にかきます。

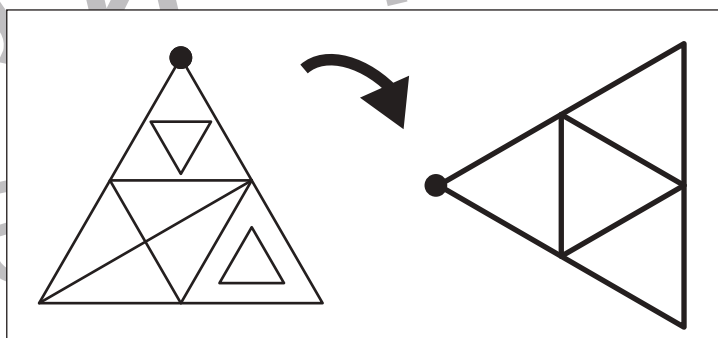
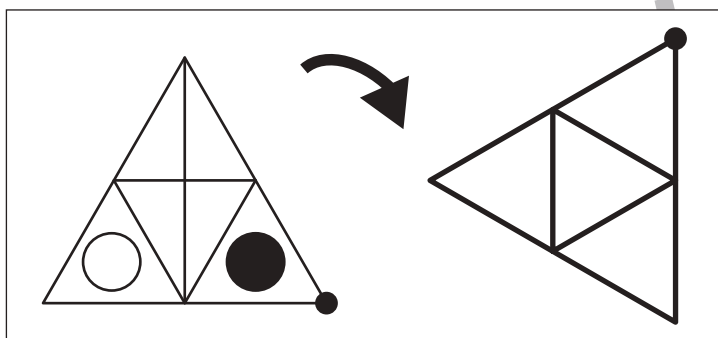
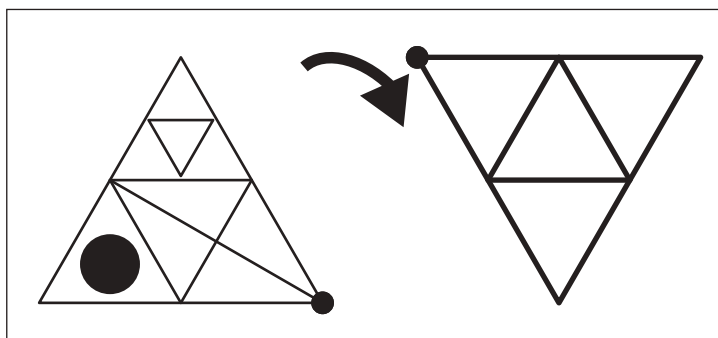
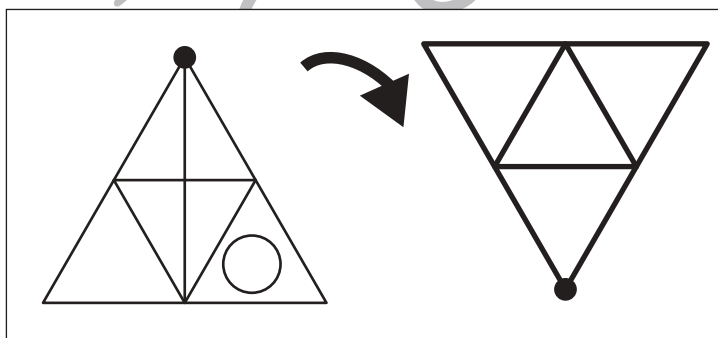
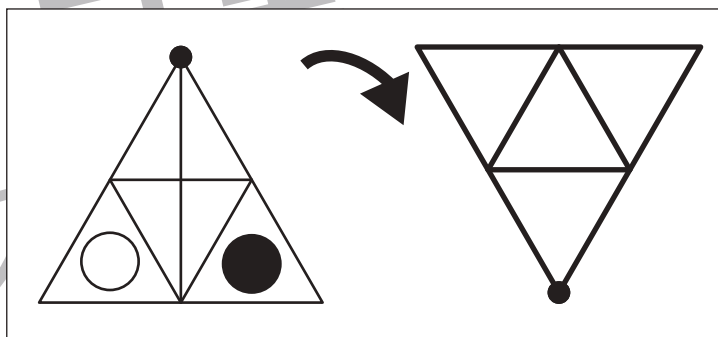
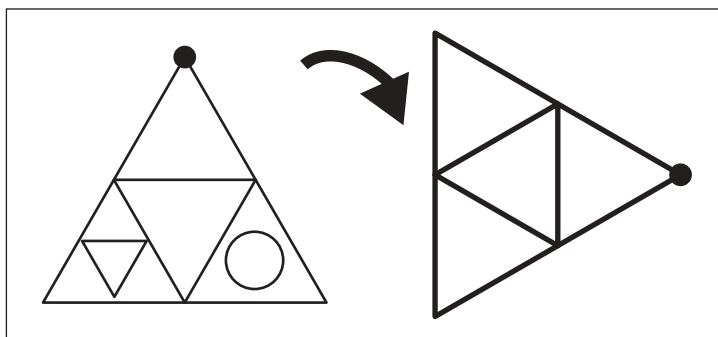
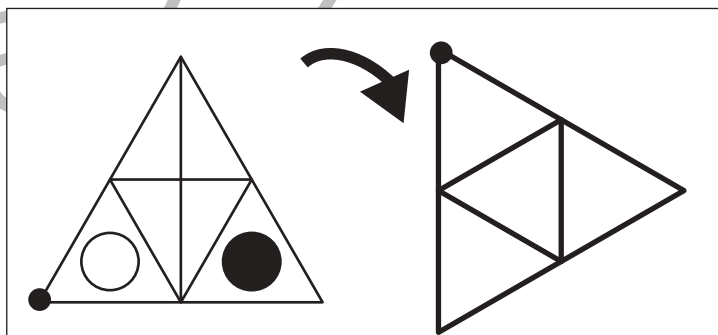
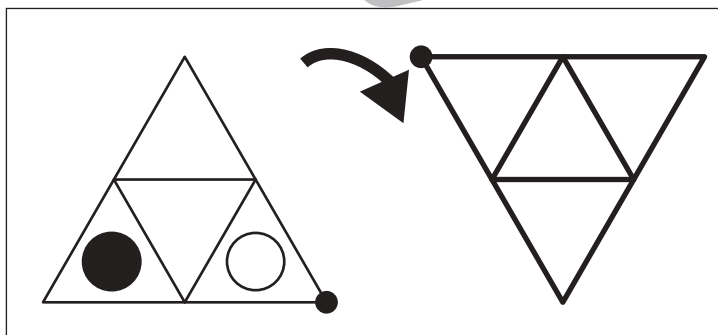
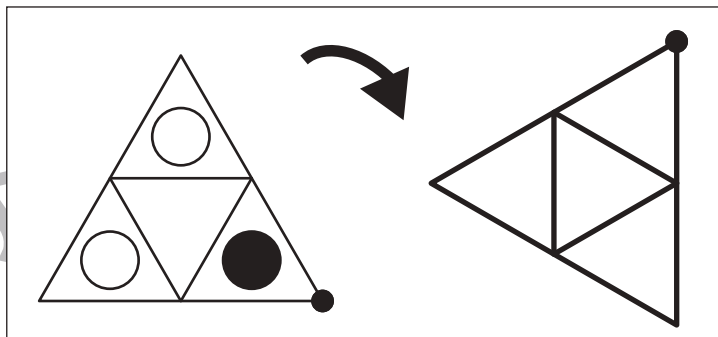
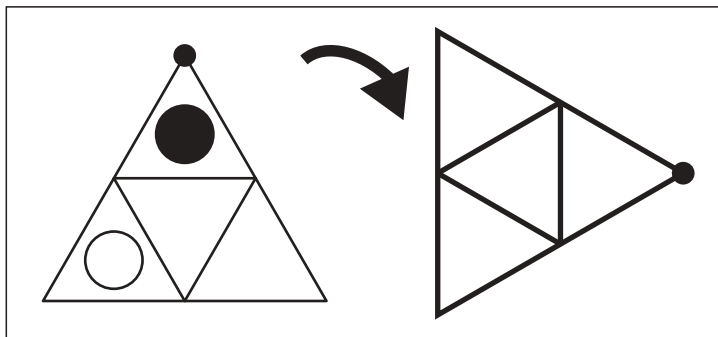

※1. このプリントは、しながわ・目黒こどもスクールのウェブサイトからダウンロードできます。無断複写・引用はご遠慮ください。

※2. このプリントを活用したオンライン授業のスケジュールは、しながわ・目黒こどもスクールのウェブサイトでご確認ください。



おうちで、やろう。

Study at home. 小学校受験の家庭学習教材

推理：積み木 22

左の四角の中の積み木はお手本で黒と白の積み木でできています。お手本の積み木のうち黒い積み木だけをとります。黒い積み木をとったあと、上にあった白い積み木はそのままへ落ちます。この時、残った白い積み木の形を右の四角の中から選んで○をつけます。

※1. このプリントは、しながわ・目黒こどもスクールのウェブサイトでダウンロードができます。無断複写・引用はご遠慮ください。

※2. このプリントを活用したオンライン授業のスケジュールは、しながわ・目黒こどもスクールのウェブサイトでご確認ください。



おうちで、やろう。

Study at home. 小学校受験の家庭学習教材

推理：積み木 23

左の四角の中の積み木はお手本で黒と白の積み木でできています。隠れて見えない積み木はすべて黒い積み木です。このとき、お手本の積み木のうち黒い積み木だけをとりず。黒い積み木をとったあと、上にあった白い積み木はそのまま下へ落ちます。この時、残った白い積み木の形を右の四角の中から選んで○をつけます。

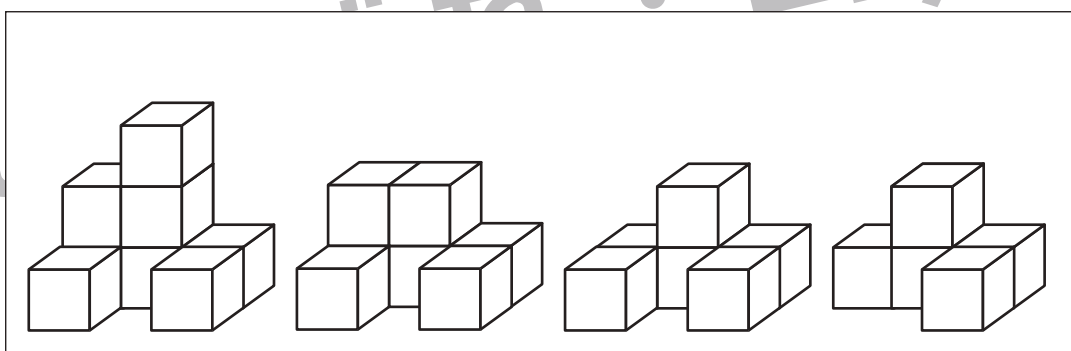
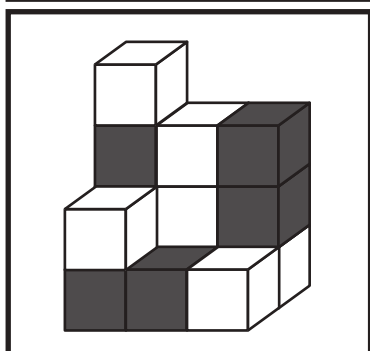
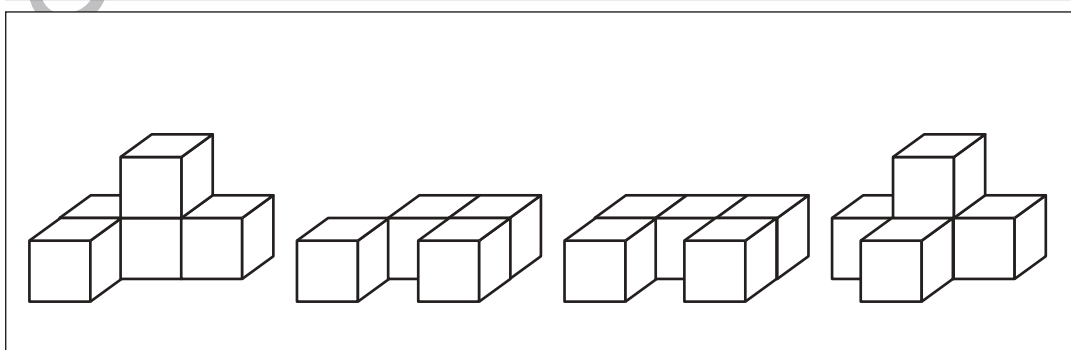
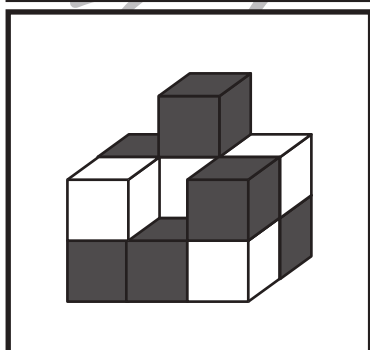
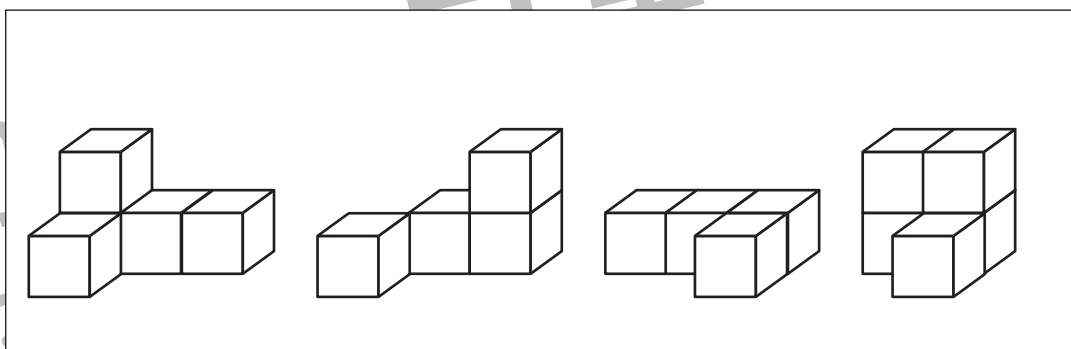
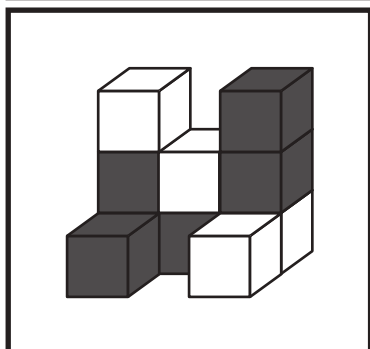
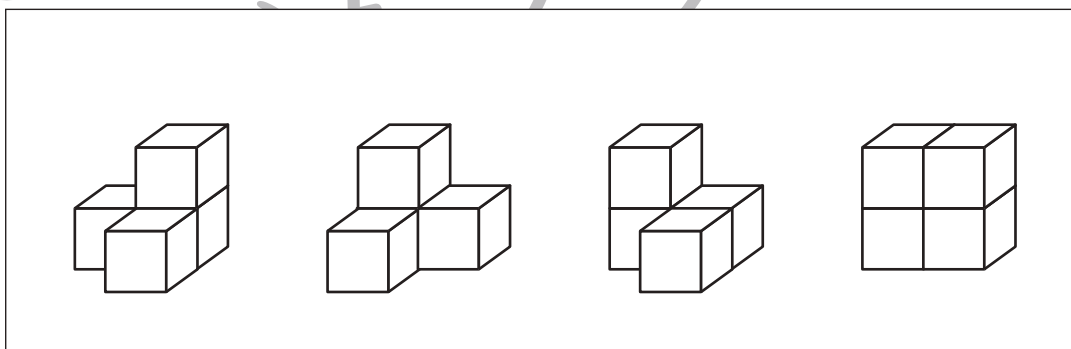
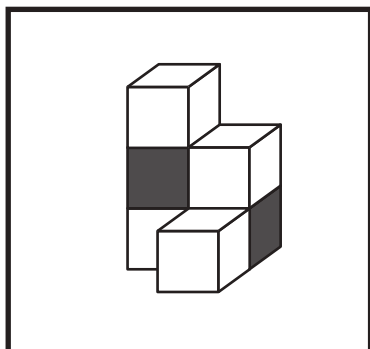
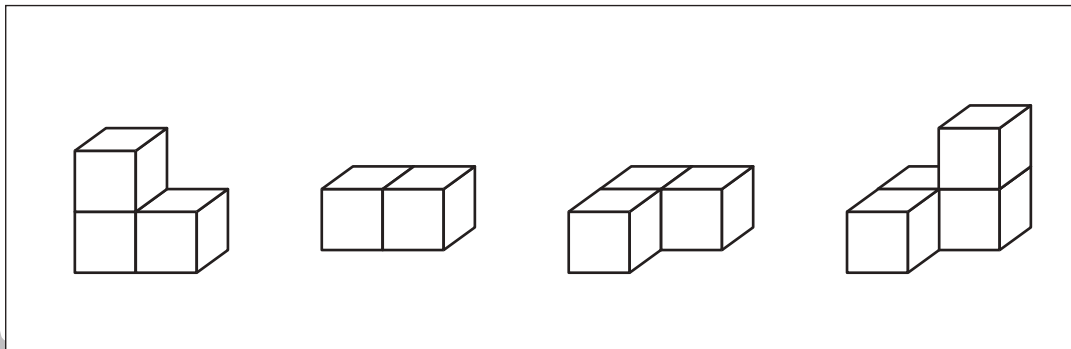
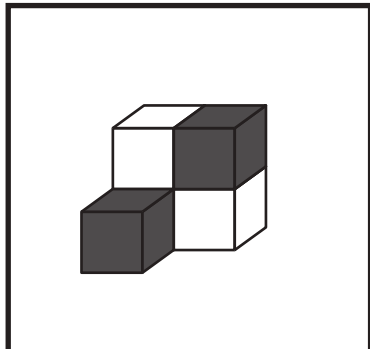

※1. このプリントは、しながわ・目黒こどもスクールのウェブサイトでダウンロードができます。無断複写・引用はご遠慮ください。

※2. このプリントを活用したオンライン授業のスケジュールは、しながわ・目黒こどもスクールのウェブサイトでご確認ください。



おうちで、やろう。

Study at home. 小学校受験の家庭学習教材

数量：同数 32

上の黒い星と下の白い星の数が同じときは○、違うときは×を真ん中の太い四角の中にかきます。

	<input type="checkbox"/>	
--	--------------------------	--

	<input type="checkbox"/>	
--	--------------------------	--

	<input type="checkbox"/>	
--	--------------------------	--

	<input type="checkbox"/>	
--	--------------------------	--

	<input type="checkbox"/>	
--	--------------------------	--

	<input type="checkbox"/>	
--	--------------------------	--

※1. このプリントは、しながわ・目黒こどもスクールのウェブサイトでダウンロードができます。無断複写・引用はご遠慮ください。
 ※2. このプリントを活用したオンライン授業のスケジュールは、しながわ・目黒こどもスクールのウェブサイトでご確認ください。



おうちで、やろう。

Study at home. 小学校受験の家庭学習教材

数量：同数 33

上の黒い星と下の白い星の数が同じときは○、違うときは×を真ん中の太い四角の中にかきます。

★	★	★	★	★
★	★	★	★	★
★	★	★	★	★
□				
☆	☆	☆	☆	☆
☆				☆
☆	☆	☆	☆	☆
	☆	☆	☆	

★	★	★	★	★
★	★	★	★	★
★	★	★	★	★
□				
☆	☆	☆	☆	
☆	☆	☆	☆	
☆	☆	☆	☆	
	☆	☆	☆	

★	★	★	★	★
★	★	★	★	★
★	★	★	★	★
□				
☆	☆	☆	☆	☆
☆				☆
☆				☆
☆	☆	☆	☆	☆

★	★	★	★	★
★	★	★	★	★
★	★	★	★	★
□				
☆	☆	☆	☆	
☆	☆	☆		☆
☆	☆		☆	☆
		☆	☆	☆

★	★	★	★	★
★	★	★	★	★
★	★	★	★	★
□				
☆	☆	☆	☆	
☆	☆	☆	☆	
☆	☆	☆	☆	
☆	☆	☆	☆	☆

★	★	★	★	★
★	★	★	★	★
★	★	★	★	★
□				
☆	☆	☆	☆	☆
☆				☆
☆	☆	☆	☆	☆
☆	☆	☆	☆	☆

※1. このプリントは、しながわ・目黒こどもスクールのウェブサイトでダウンロードができます。無断複写・引用はご遠慮ください。
 ※2. このプリントを活用したオンライン授業のスケジュールは、しながわ・目黒こどもスクールのウェブサイトでご確認ください。



おうちで、よろう。

Study at home. 小学校受験の家庭学習教材

数量：同数 34

上の黒い星と下の白い星の数が同じときは○、違うときは×を真ん中の太い四角の中にかきます。

★	★	★	★	★
★	★	★	★	★
★	★	★	★	★
★	★	★	★	★
□				
☆				☆
☆	☆	☆	☆	☆
☆	☆	☆	☆	☆
☆	☆	☆	☆	☆
☆	☆	☆	☆	☆

★	★	★	★	★
★	★	★	★	★
★	★	★	★	★
★	★	★	★	★
□				
☆	☆	☆	☆	
☆	☆	☆	☆	☆
☆	☆	☆	☆	☆
☆	☆	☆	☆	☆
☆	☆	☆	☆	☆

★	★	★	★	★
★	★	★	★	★
★	★	★	★	★
★	★	★	★	★
□				
☆	☆	☆	☆	☆
☆				☆
☆	☆		☆	☆
☆	☆		☆	☆
☆	☆	☆	☆	☆

★	★	★	★	★
★	★	★	★	★
★	★	★	★	★
★	★	★	★	★
□				
☆	☆	☆	☆	☆
☆				☆
☆	☆	☆	☆	☆
☆	☆	☆	☆	☆
☆	☆	☆	☆	☆

★	★	★	★	★
★	★	★	★	★
★	★	★	★	★
★	★	★	★	★
□				
☆	☆		☆	☆
☆	☆		☆	☆
☆	☆	☆	☆	☆
☆	☆	☆	☆	☆
☆	☆	☆	☆	☆

★	★	★	★	★
★	★	★	★	★
★	★	★	★	★
★	★	★	★	★
□				
☆	☆		☆	☆
☆	☆	☆	☆	☆
☆				☆
☆	☆	☆	☆	☆
☆	☆	☆	☆	☆

※1. このプリントは、しながわ・目黒こどもスクールのウェブサイトでダウンロードができます。無断複写・引用はご遠慮ください。
 ※2. このプリントを活用したオンライン授業のスケジュールは、しながわ・目黒こどもスクールのウェブサイトでご確認ください。



おうちで、やろう。

Study at home. 小学校受験の家庭学習教材

図形：点図形 75

左のお手本を見て、右にそっくり描き写しましょう。※このプリントに解答はありません。

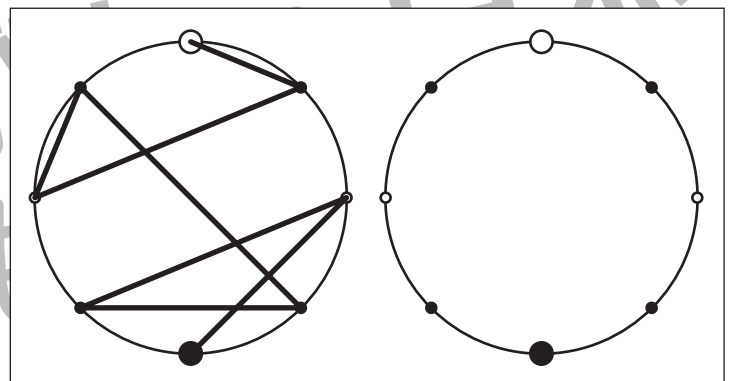
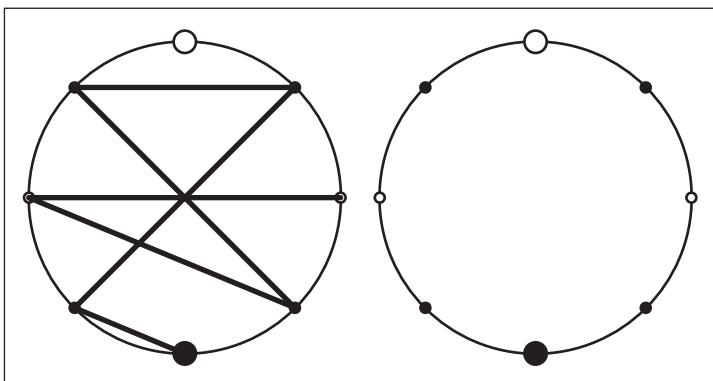
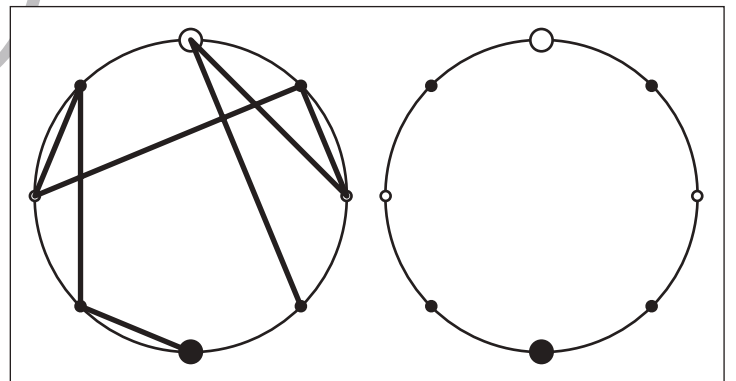
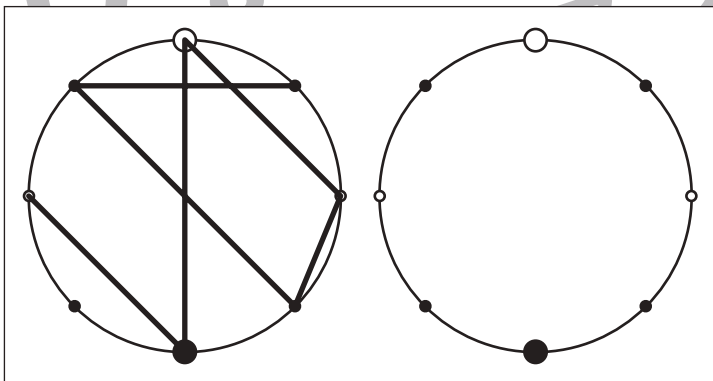
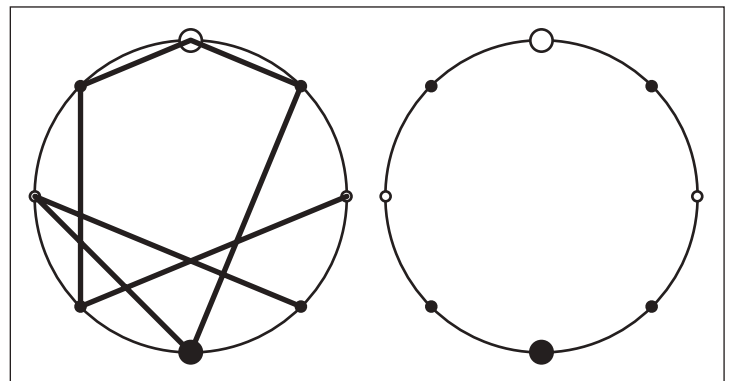
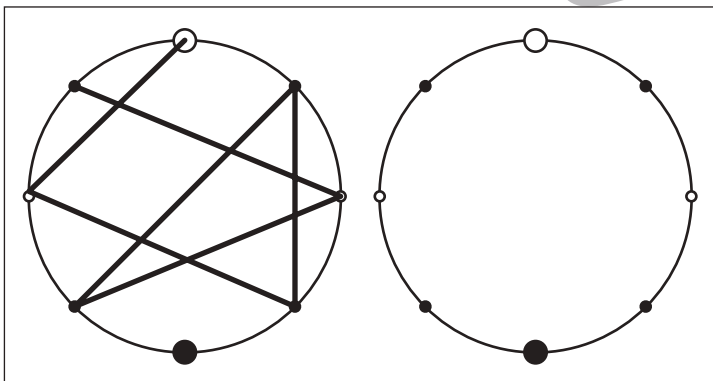
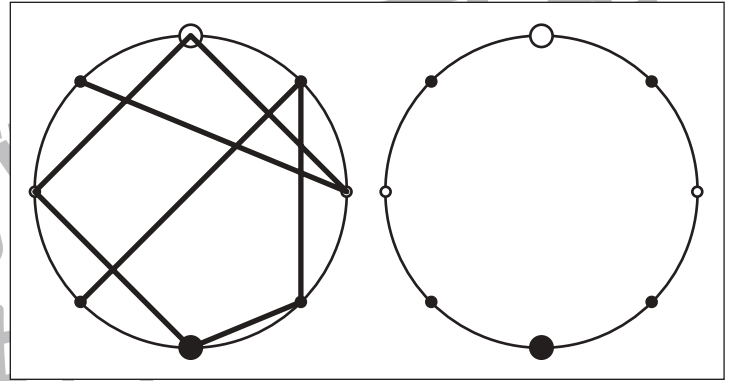
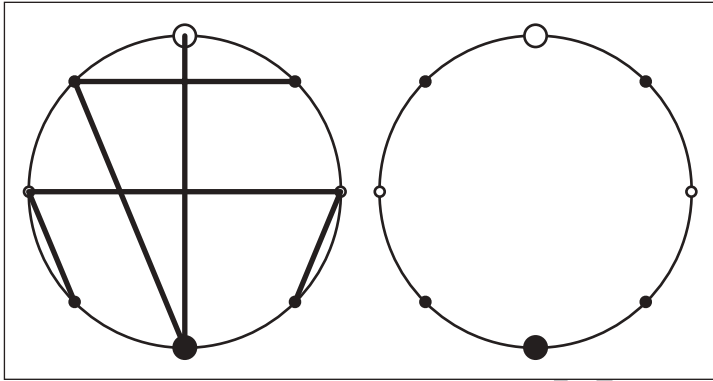

※1. このプリントは、しながわ・目黒こどもスクールのウェブサイトでダウンロードができます。無断複写・引用はご遠慮ください。
※2. このプリントを活用したオンライン授業のスケジュールは、しながわ・目黒こどもスクールのウェブサイトでご確認ください。