



# おうちで、やろう。

Study at home. 小学校受験の家庭学習教材

言語：しりとり 17

四角の中の上の段の絵を左から右までしりとりでつなぐ時、○に入るものを下の段の絵から選んで点と点を線で結びましょう。

Top row: ○ ○ ○ ○

Bottom row:

Top row: ○ ○ ○ ○

Bottom row:

※1. このプリントは、しながわ・目黒こどもスクールのウェブサイトでダウンロードができます。無断複写・引用はご遠慮ください。  
※2. このプリントを活用したオンライン授業のスケジュールは、しながわ・目黒こどもスクールのウェブサイトでご確認ください。



# おうちで、やろう。

Study at home. 小学校受験の家庭学習教材

図形：構成 50

太い四角の中のお手本をいくつか組み合わせてできる形を、四角の中から選んで○をつけます。お手本は、回転して組み合わせても良いですが、裏返ししたり重ねたりしてはいけません。

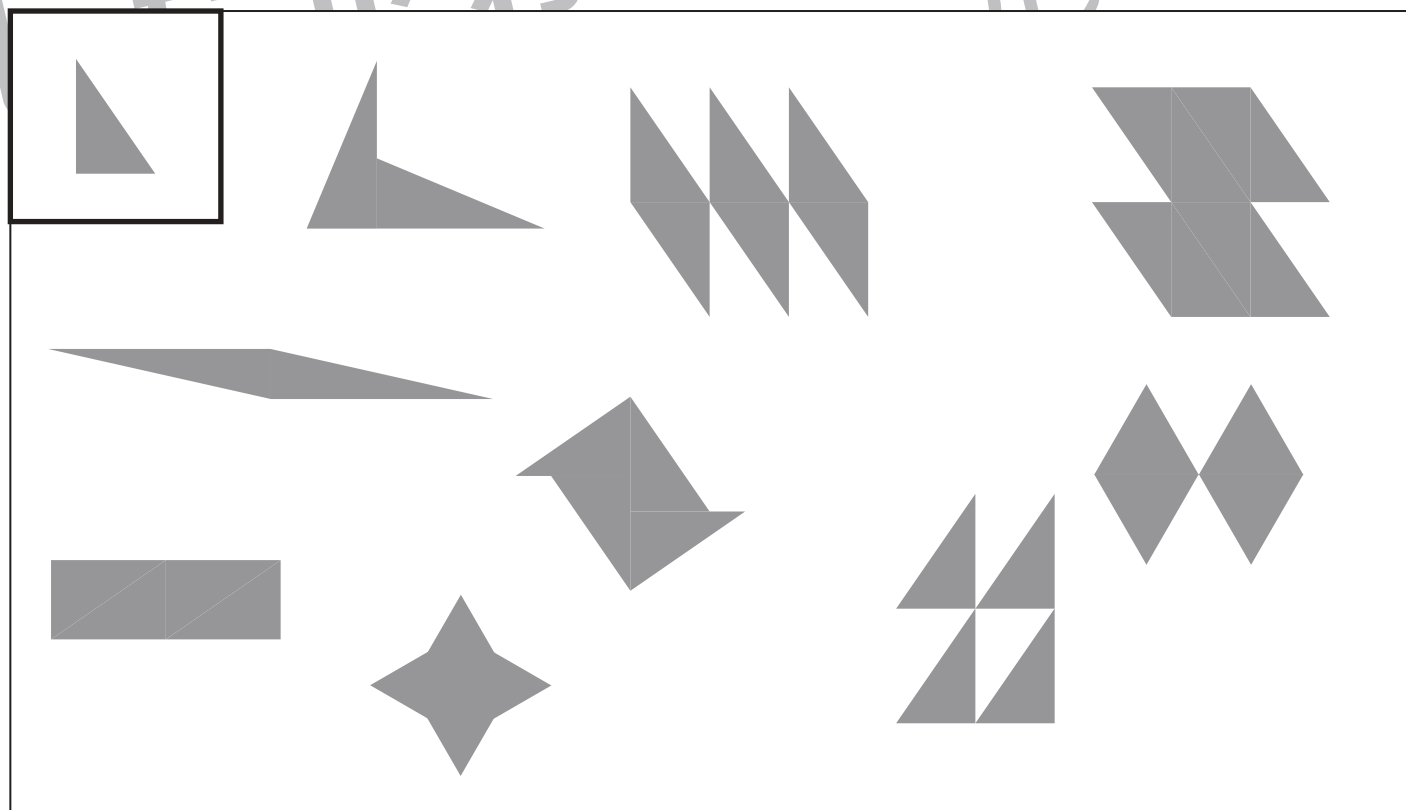
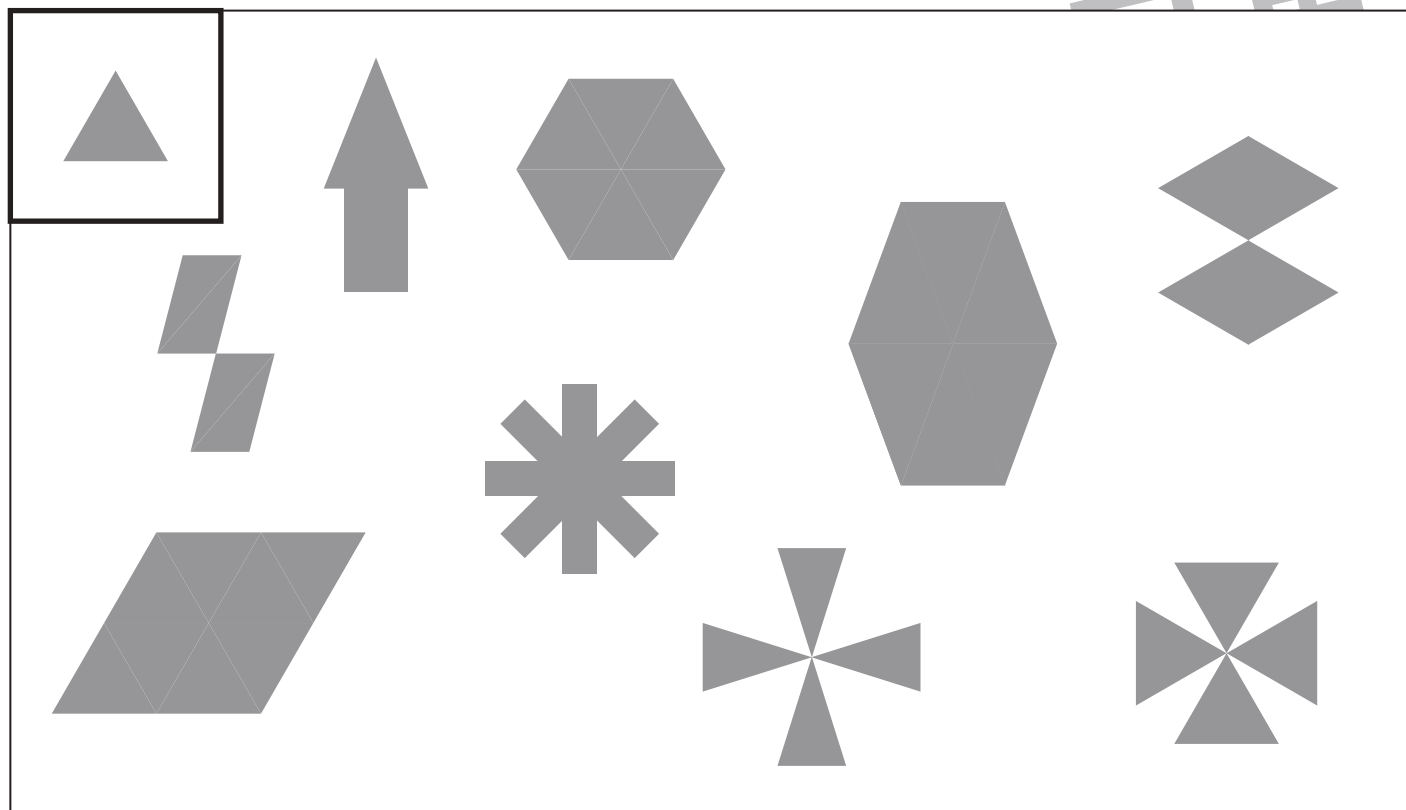

※1. このプリントは、しながわ・目黒こどもスクールのウェブサイトでダウンロードができます。無断複写・引用はご遠慮ください。  
 ※2. このプリントを活用したオンライン授業のスケジュールは、しながわ・目黒こどもスクールのウェブサイトでご確認ください。



# おうちで、やろう。

Study at home. 小学校受験の家庭学習教材

図形：構成 51

太い四角のお手本をそれぞれ2つずつ組み合わせてできる形を、四角の中から選んで○をつけます。お手本は、回転して組み合わせても良いですが、裏返したり重ねたりしてはいけません。

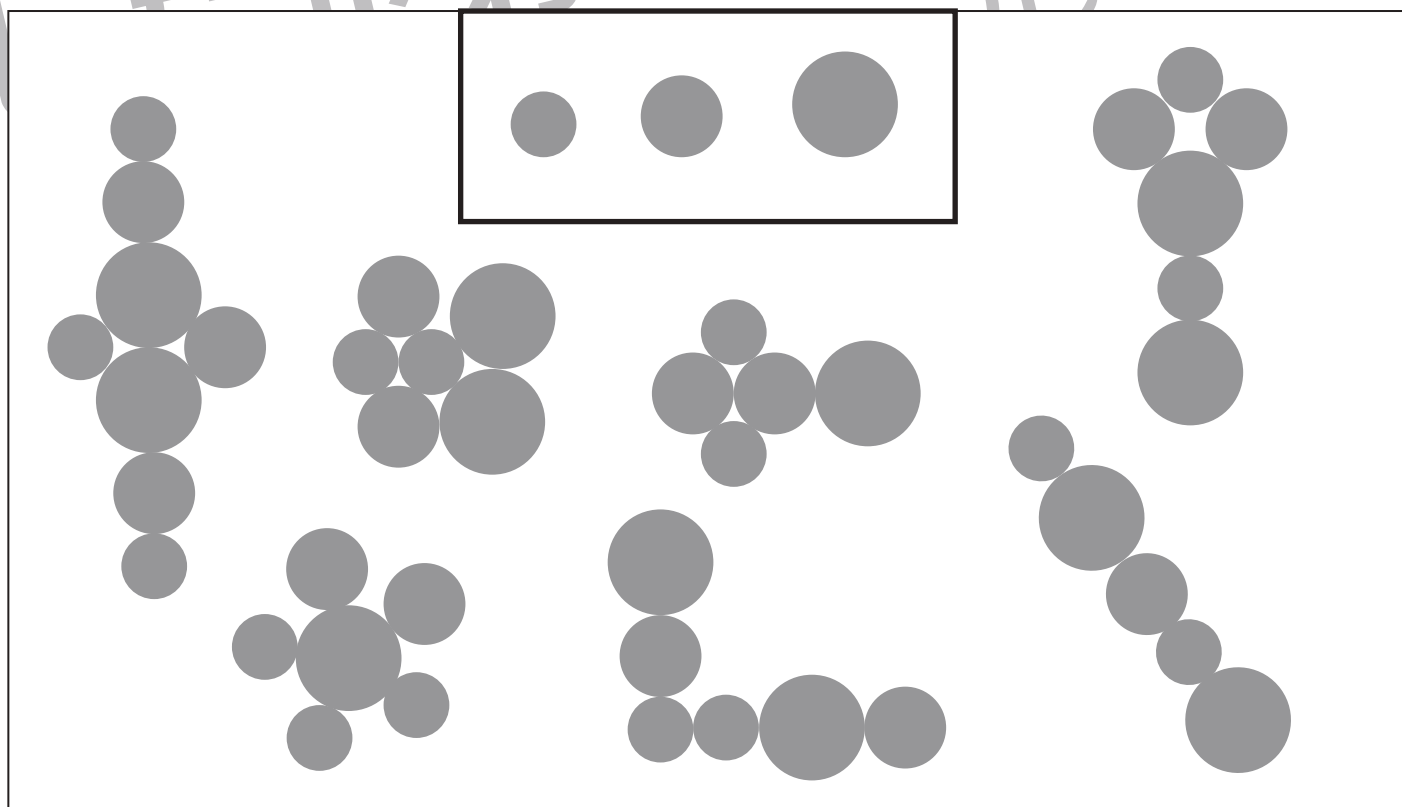
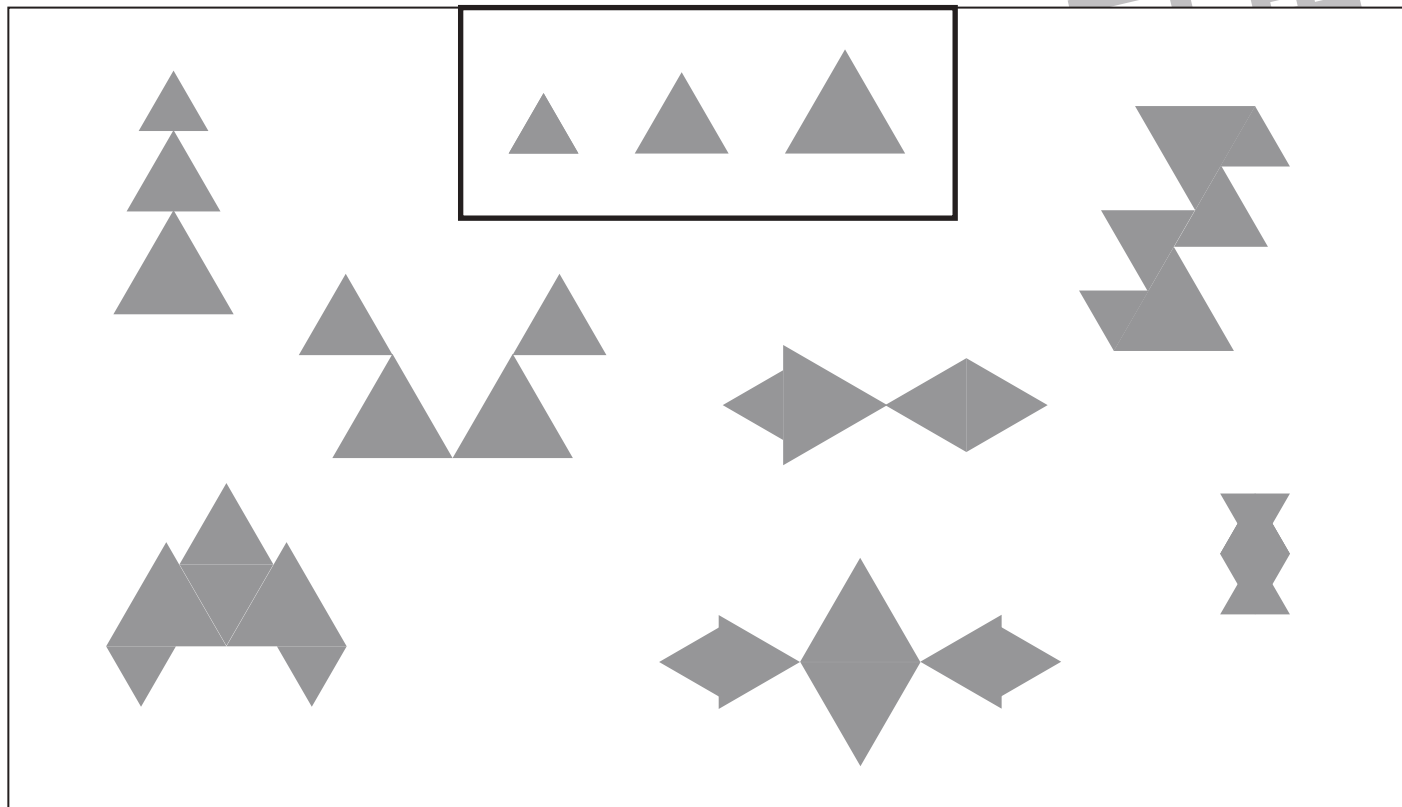

※1. このプリントは、しながわ・目黒こどもスクールのウェブサイトからダウンロードできます。無断複写・引用はご遠慮ください。  
※2. このプリントを活用したオンライン授業のスケジュールは、しながわ・目黒こどもスクールのウェブサイトでご確認ください。



# おうちで、やろう。

Study at home. 小学校受験の家庭学習教材

## 推理：四方観察 29

男の子が矢印の方向から机の上の積み木を見ています。どのように見えるか考えて、右の四角から選んで○をつけます。

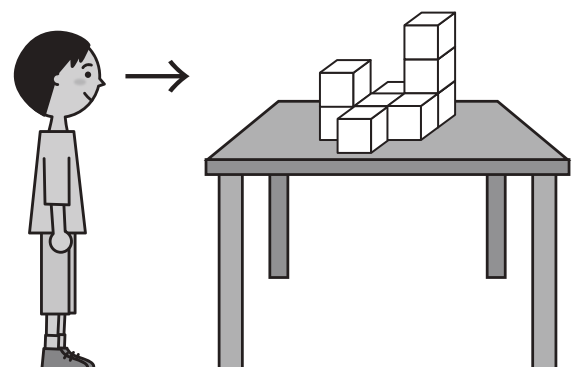

|  |  |
|--|--|
|  |  |
|  |  |

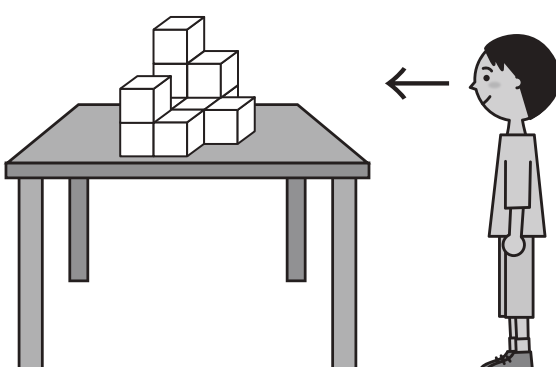

|  |  |
|--|--|
|  |  |
|  |  |

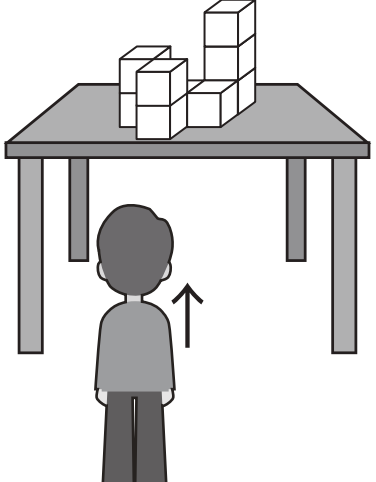

|  |  |
|--|--|
|  |  |
|  |  |

※1. このプリントは、しながわ・目黒こどもスクールのウェブサイトでダウンロードができます。無断複写・引用はご遠慮ください。  
 ※2. このプリントを活用したオンライン授業のスケジュールは、しながわ・目黒こどもスクールのウェブサイトでご確認ください。



# おうちで、やろう。

Study at home. 小学校受験の家庭学習教材

## 推理：四方観察 30

机の上の積み木を、○(後ろ)・△(左)・□(前)・×(右)の方向から見た時の見え方を考えて、右の四角から選んで○をつけます。

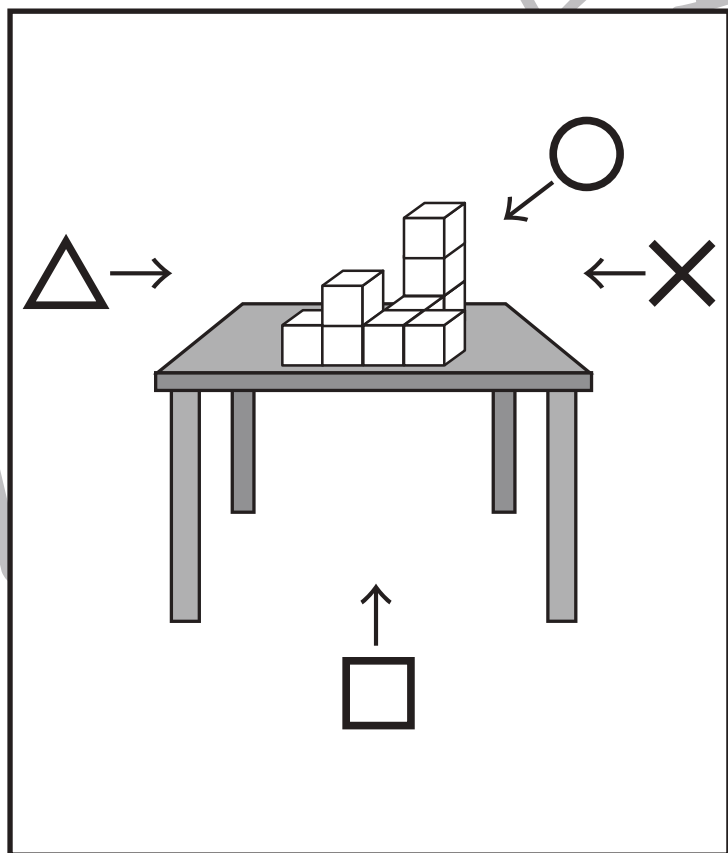

|   |  |  |
|---|--|--|
| ○ |  |  |
| △ |  |  |
| □ |  |  |
| × |  |  |

※1. このプリントは、しながわ・目黒こどもスクールのウェブサイトでダウンロードができます。無断複写・引用はご遠慮ください。  
※2. このプリントを活用したオンライン授業のスケジュールは、しながわ・目黒こどもスクールのウェブサイトでご確認ください。



# おうちで、やろう。

Study at home. 小学校受験の家庭学習教材

## 推理：四方観察 31

机の上の積み木は、太い四角の中の積み木を使って作ったものです。○(後ろ)・△(左)・□(前)・×(右)の方向から見た時の積み木の見え方を考えて、右の四角から選んで○をつけます。

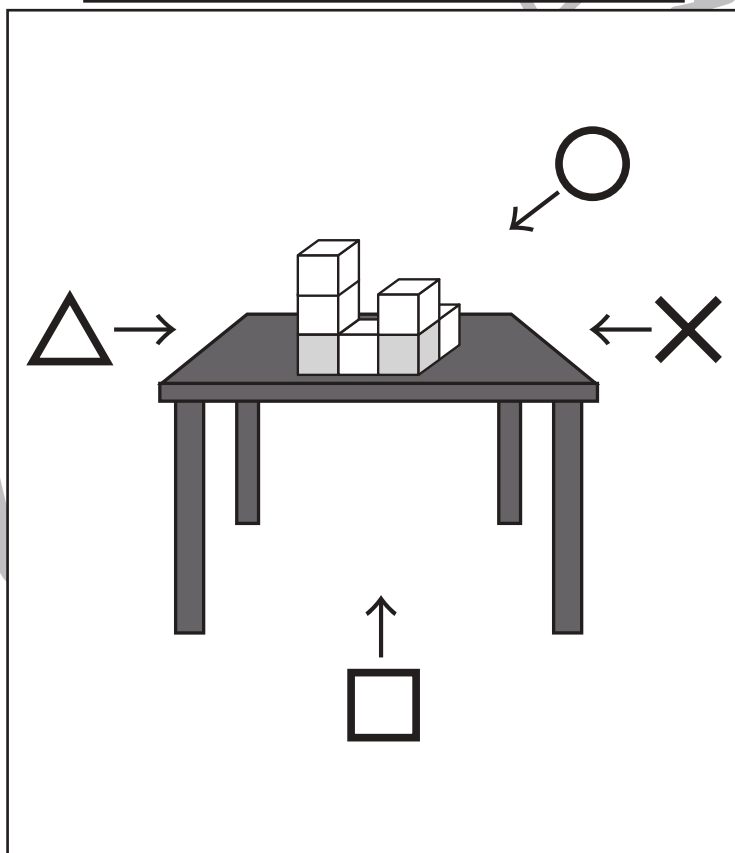

|   |  |  |
|---|--|--|
| ○ |  |  |
|   |  |  |
| △ |  |  |
|   |  |  |
| □ |  |  |
|   |  |  |
| × |  |  |
|   |  |  |

※1. このプリントは、しながわ・目黒こどもスクールのウェブサイトからダウンロードできます。無断複写・引用はご遠慮ください。

※2. このプリントを活用したオンライン授業のスケジュールは、しながわ・目黒こどもスクールのウェブサイトでご確認ください。



# おうちで、やろう。

Study at home. 小学校受験の家庭学習教材

運筆：模写 33

左のお手本と同じ顔を右の四角に描きます。大きさや形に気を付けて描きましょう  
※クーピー、鉛筆、ラッシュンペンなどいろいろな筆記具で描いてみましょう。  
※この問題に解答はありません。

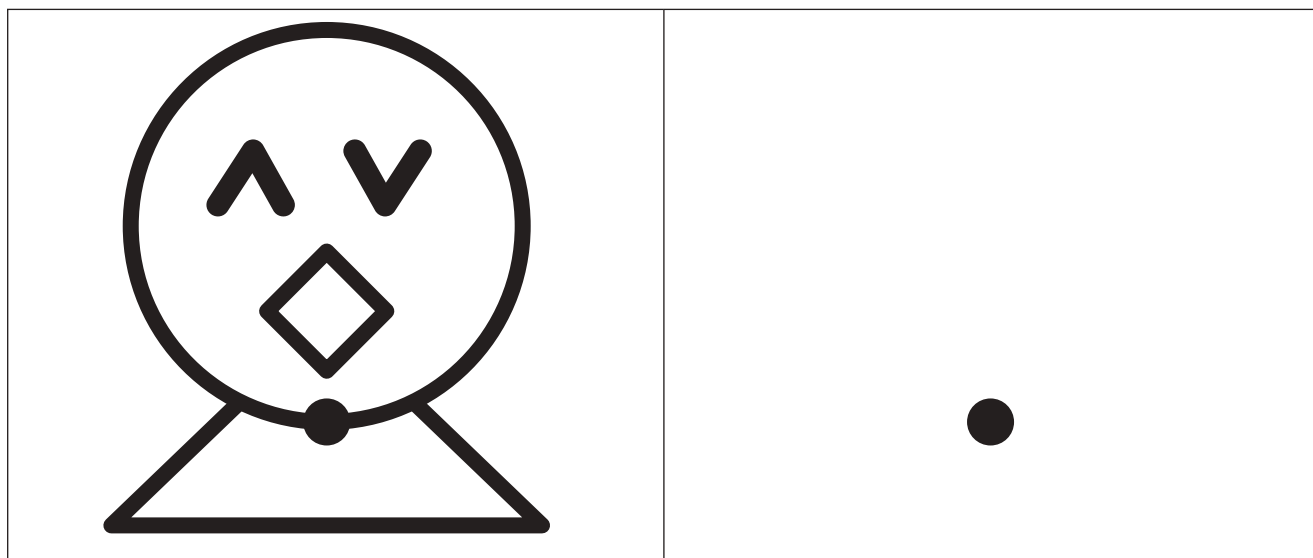
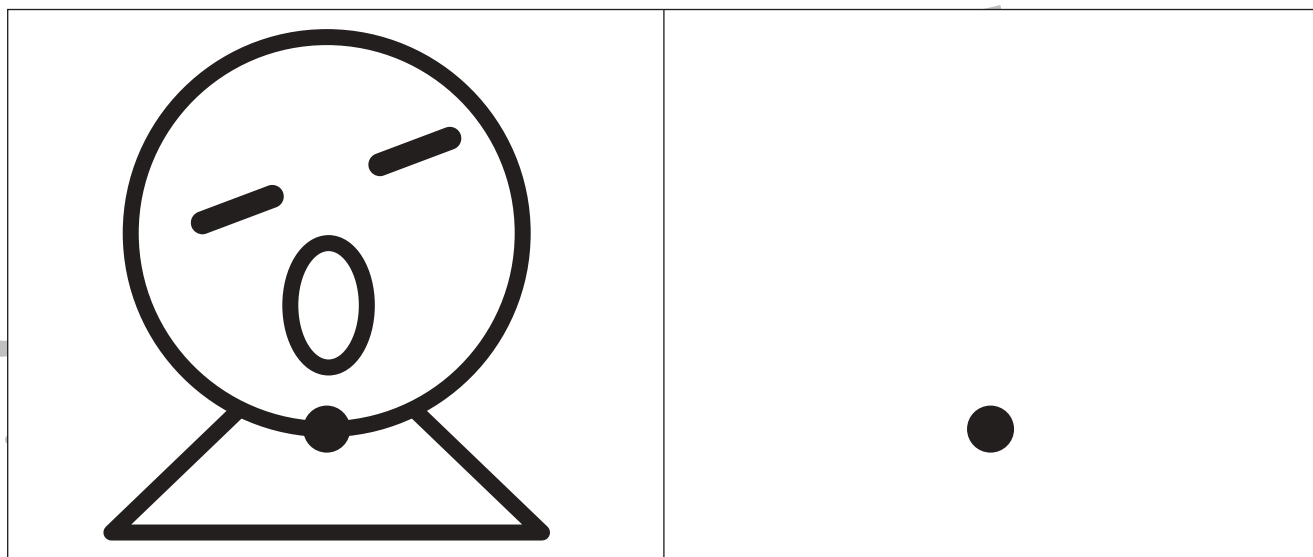
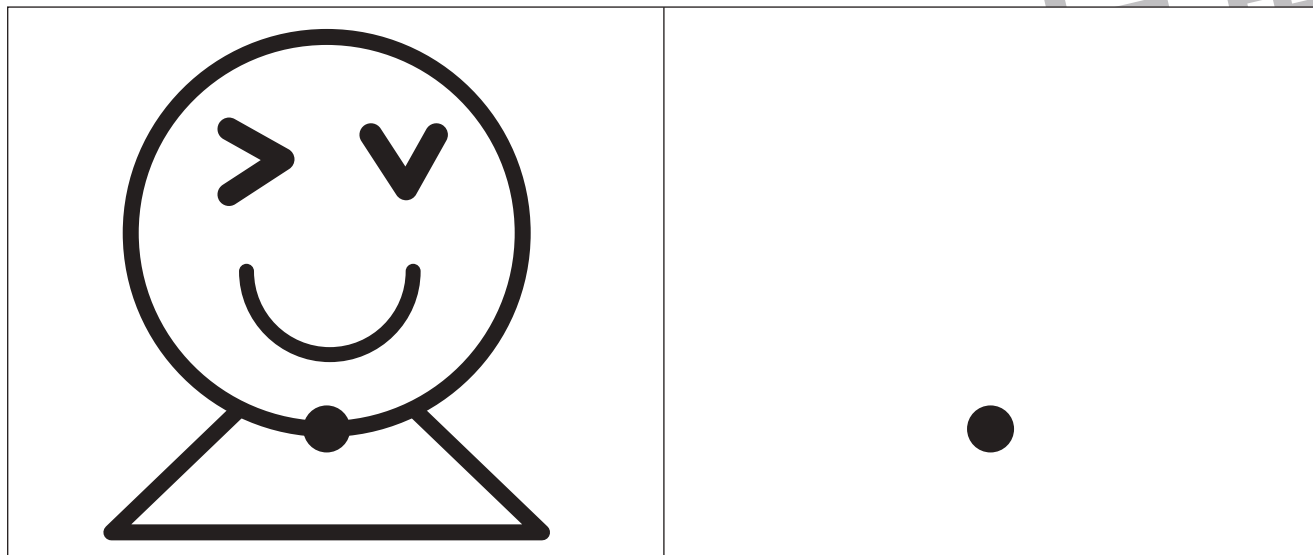

※1. このプリントは、しながわ・目黒こどもスクールのウェブサイトからダウンロードができます。無断複写・引用はご遠慮ください。  
※2. このプリントを活用したオンライン授業のスケジュールは、しながわ・目黒こどもスクールのウェブサイトでご確認ください。





# おうちで、やろう。

Study at home. 小学校受験の家庭学習教材

運筆：模写 34

左のお手本と同じ顔を右の四角に描きます。大きさや形に気を付けて描きましょう  
※コピー、鉛筆、ラッシュンペンなどいろいろな筆記具で描いてみましょう。  
※この問題に解答はありません。

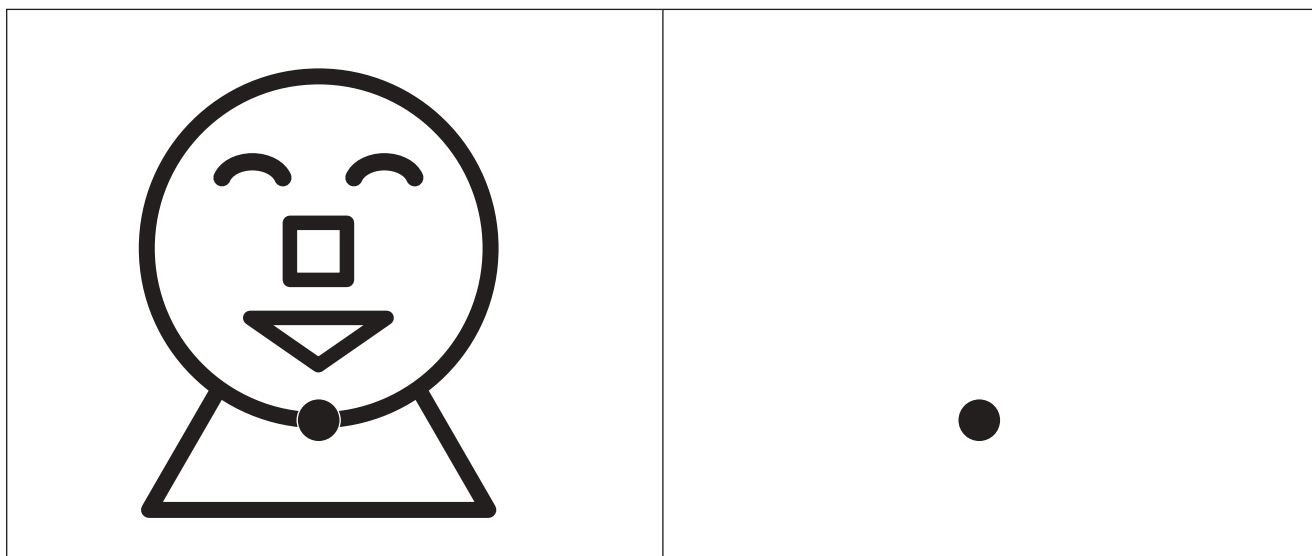
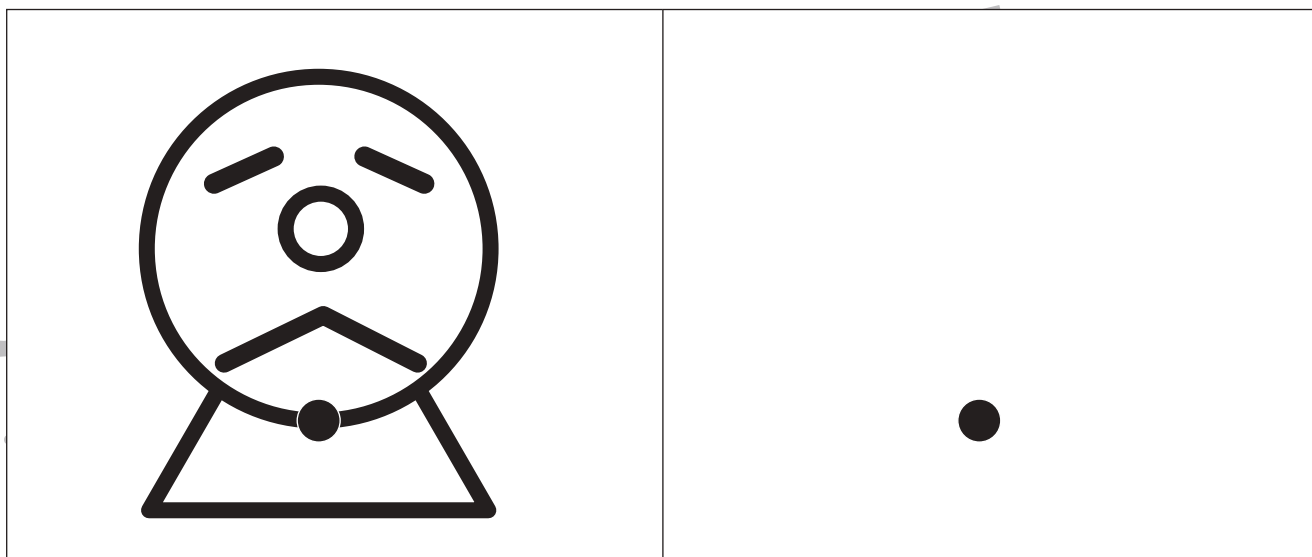
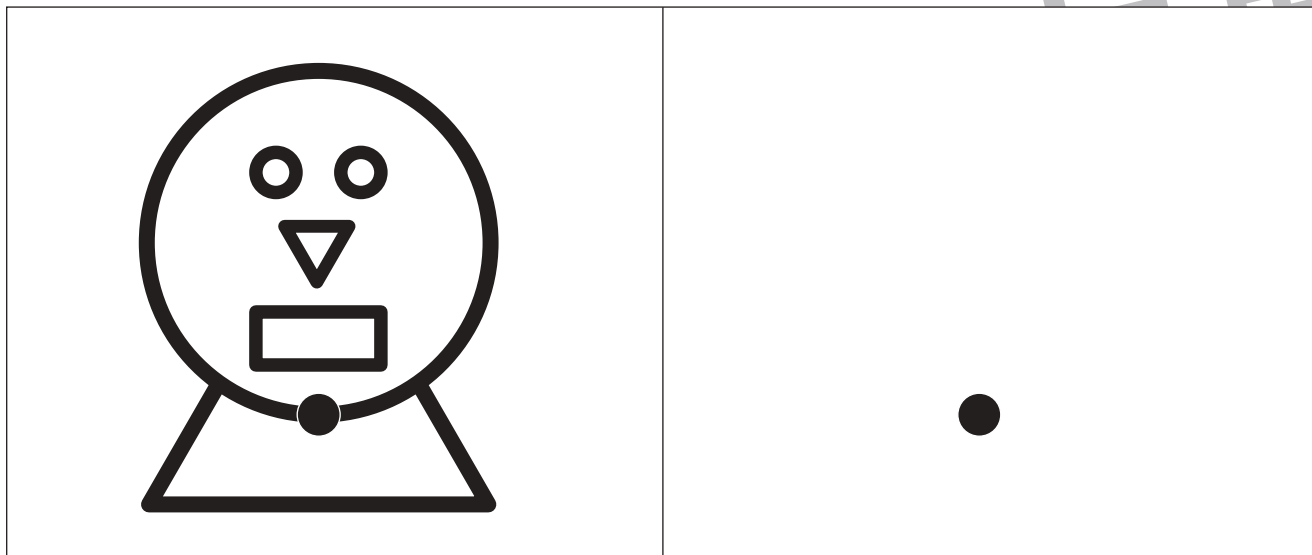

※1. このプリントは、しながわ・目黒こどもスクールのウェブサイトでダウンロードができます。無断複写・引用はご遠慮ください。  
※2. このプリントを活用したオンライン授業のスケジュールは、しながわ・目黒こどもスクールのウェブサイトでご確認ください。







# おうちで、やろう。

Study at home. 小学校受験の家庭学習教材

処理：運筆 41

壁にぶつからないように線をかきます。素早く綺麗に線をかきましょう。  
この問題はスピードを意識して取り組む練習をしてみましょう。(各 30 秒～1分)  
※この問題に解答はありません。

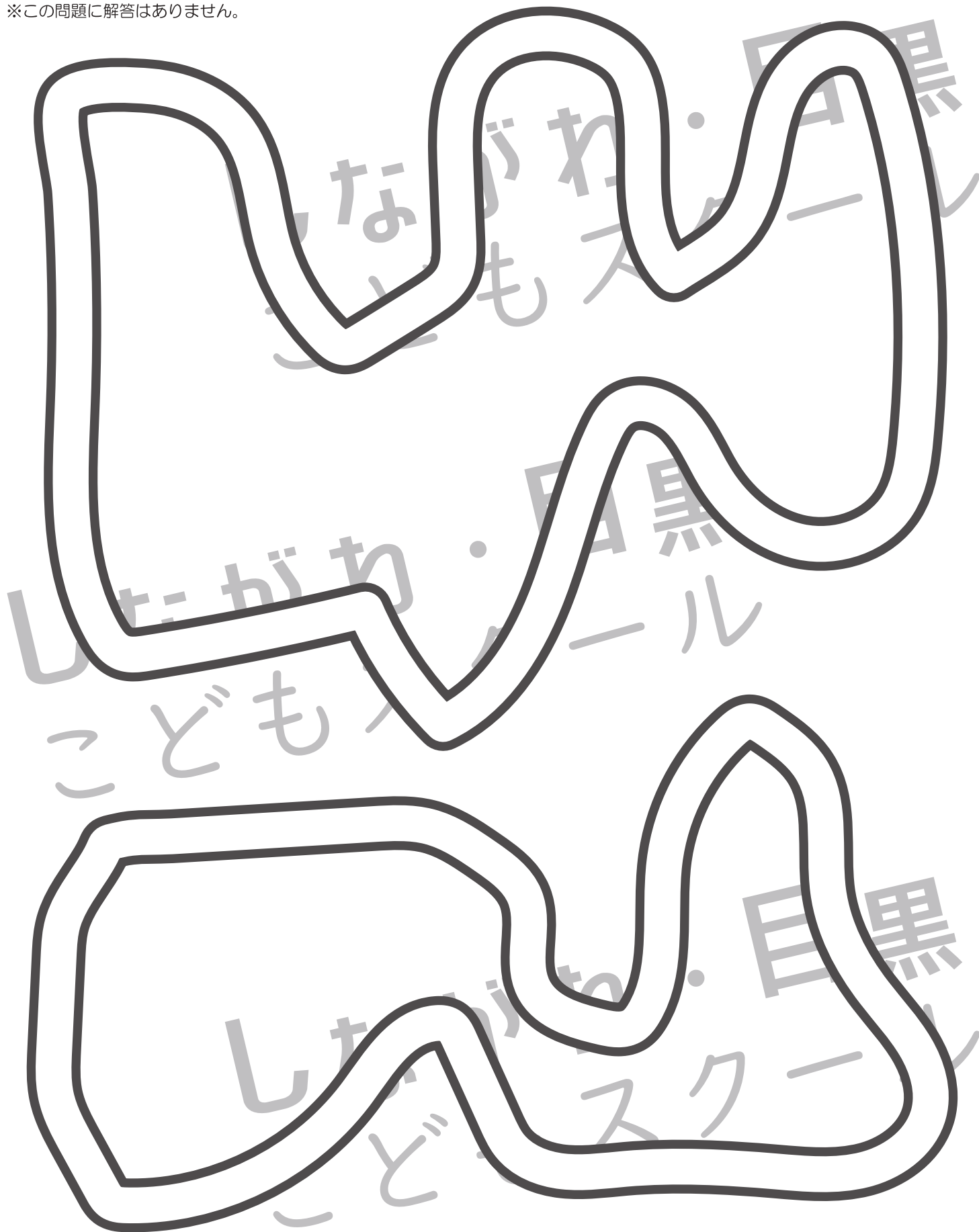

※1. このプリントは、しながわ・目黒こどもスクールのウェブサイトでダウンロードができます。無断複写・引用はご遠慮ください。  
※2. このプリントを活用したオンライン授業のスケジュールは、しながわ・目黒こどもスクールのウェブサイトでご確認ください。



# おうちで、やろう。

Study at home. 小学校受験の家庭学習教材

処理：運筆 42

壁にぶつからないように線をかきます。素早く綺麗に線をかきましょう。  
この問題はスピードを意識して取り組む練習をしてみましょう。(各 30 秒～1分)  
※この問題に解答はありません。

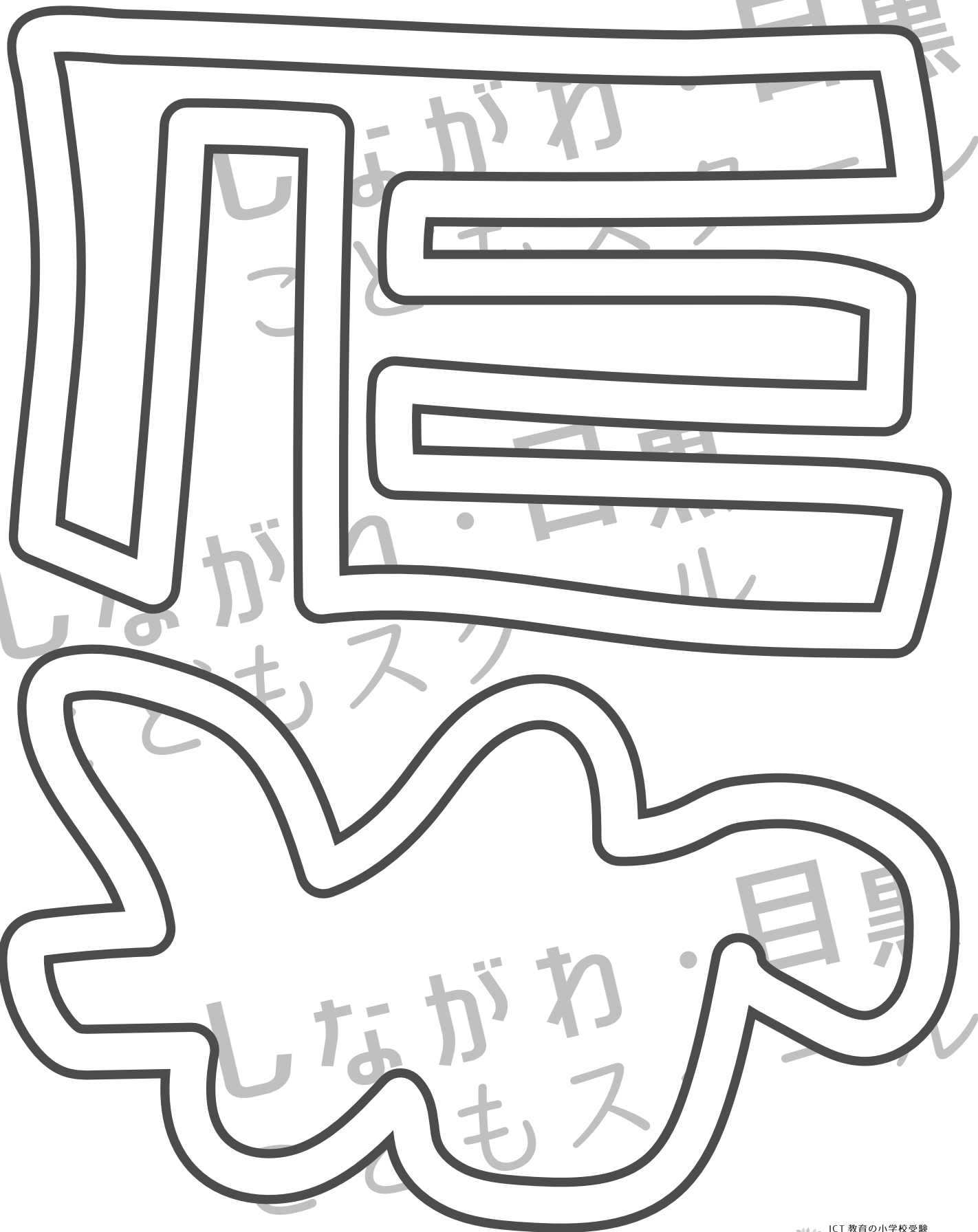

※1. このプリントは、しながわ・目黒こどもスクールのウェブサイトでダウンロードができます。無断複写・引用はご遠慮ください。  
※2. このプリントを活用したオンライン授業のスケジュールは、しながわ・目黒こどもスクールのウェブサイトでご確認ください。