



おうちで、やろう。 新年長児版

Study at home. 小学校受験の家庭学習教材

言語：しりとり 1

左から順にしりとりをします。四角には何を入れれば正しくしりとりがつながりますか。下の四角の中から選んで○を書きましょう。

Activity 1:

Activity 2:

※1. このプリントは、しながわ・目黒こどもスクールのウェブサイトからダウンロードできます。無断複写・引用はご遠慮ください。
 ※2. このプリントを活用したオンライン授業のスケジュールは、しながわ・目黒こどもスクールのウェブサイトでご確認ください。



おうちで、やろう。 新年長児版

Study at home. 小学校受験の家庭学習教材

言語：音の理解2

左の絵の最初の音をつなげると何になりますか。右から選んで線で結びましょう。

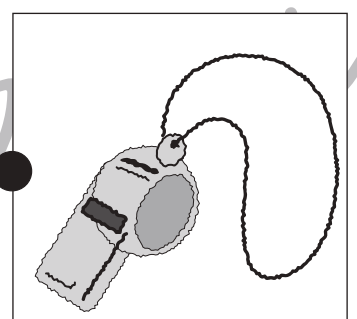
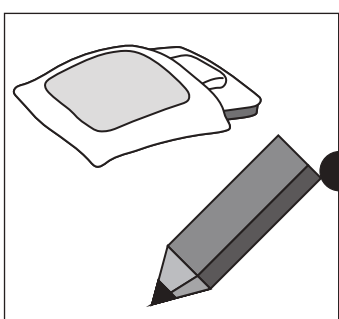
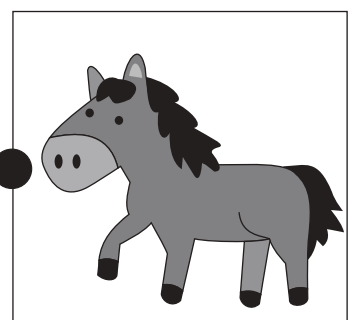
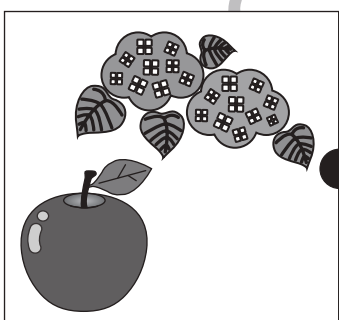
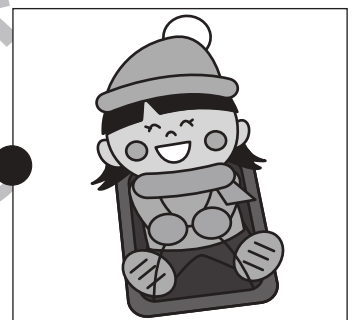
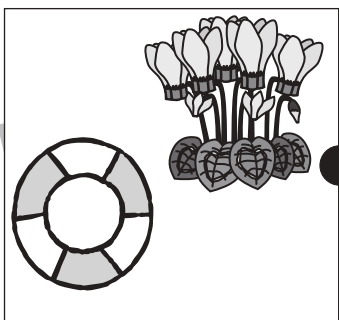
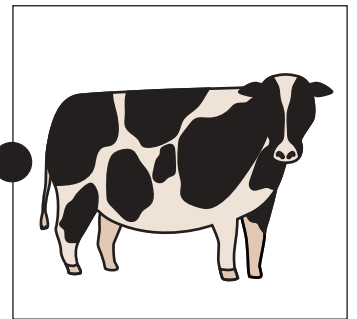
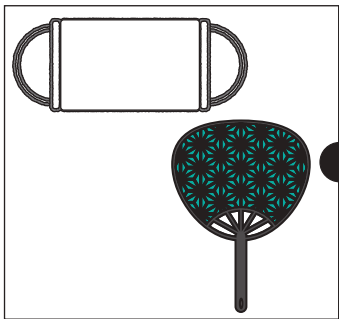
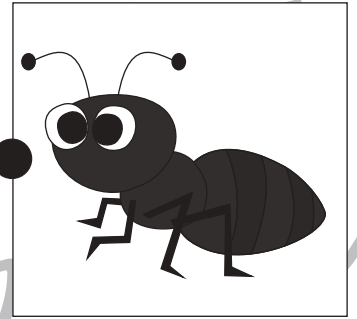
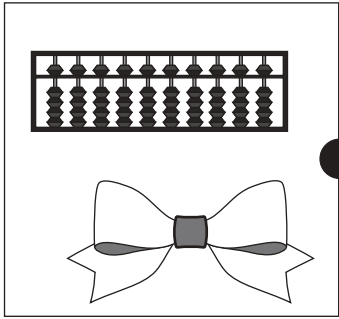

※1. このプリントは、しながわ・目黒こどもスクールのウェブサイトでダウンロードができます。無断複写・引用はご遠慮ください。
※2. このプリントを活用したオンライン授業のスケジュールは、しながわ・目黒こどもスクールのウェブサイトでご確認ください。





おうちで、やろう。

Study at home. 小学校受験の家庭学習教材

常識：季節2

左側の絵と右側の絵から同じ季節の食べ物を選び、点と点を線で結びます。

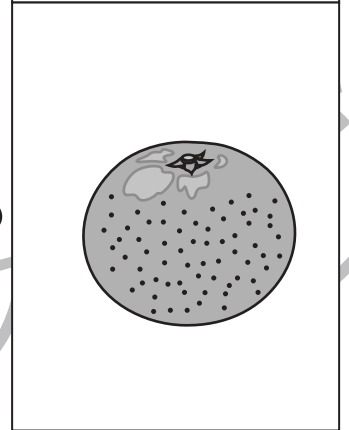
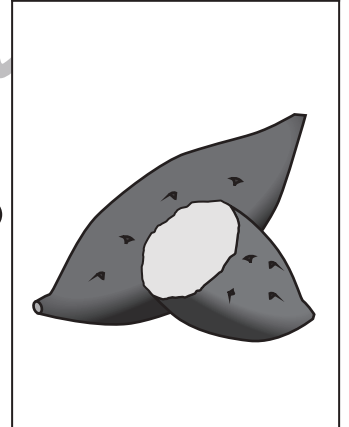
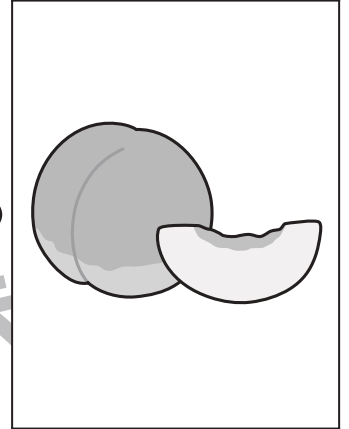
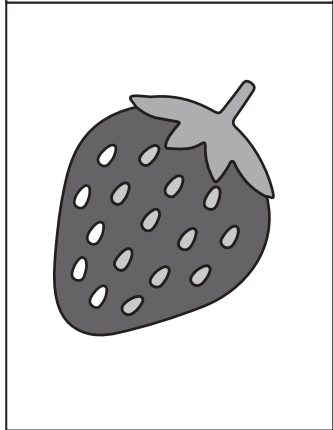
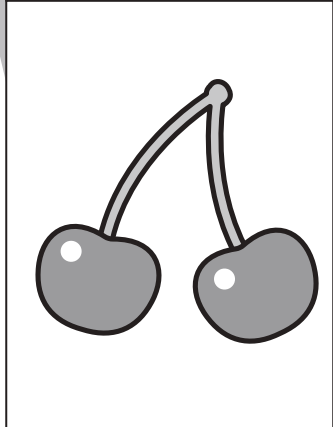
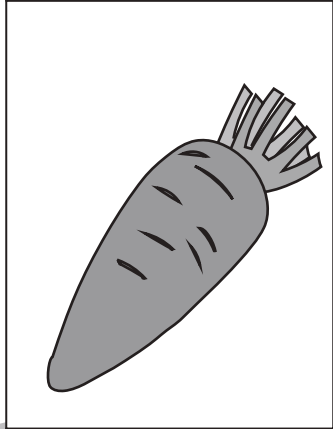
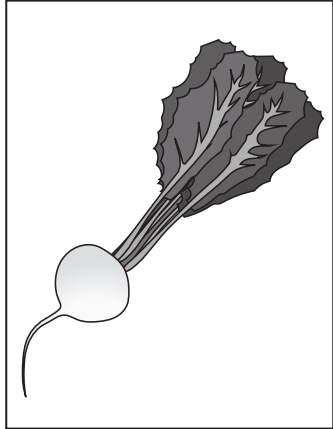

しながわ
こどもスクール

目黒
こどもスクール

しながわ
こどもスクール

※1. このプリントは、しながわ・目黒こどもスクールのウェブサイトでダウンロードができます。無断複写・引用はご遠慮ください。
※2. このプリントを活用したオンライン授業のスケジュールは、しながわ・目黒こどもスクールのウェブサイトでご確認ください。



おうちで、やろう。新年長児版

Study at home. 小学校受験の家庭学習教材

推理：影1

左の四角の中には絵が影になって重なっています。影になっていない絵を右の四角の中から見つけて△をつけます。

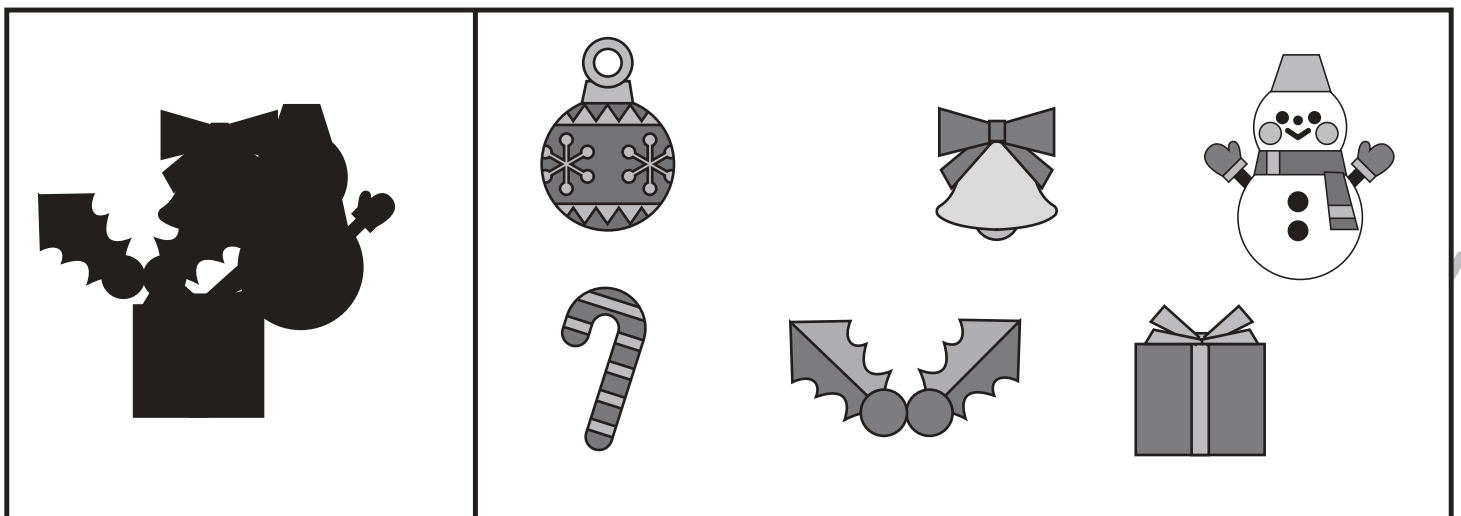
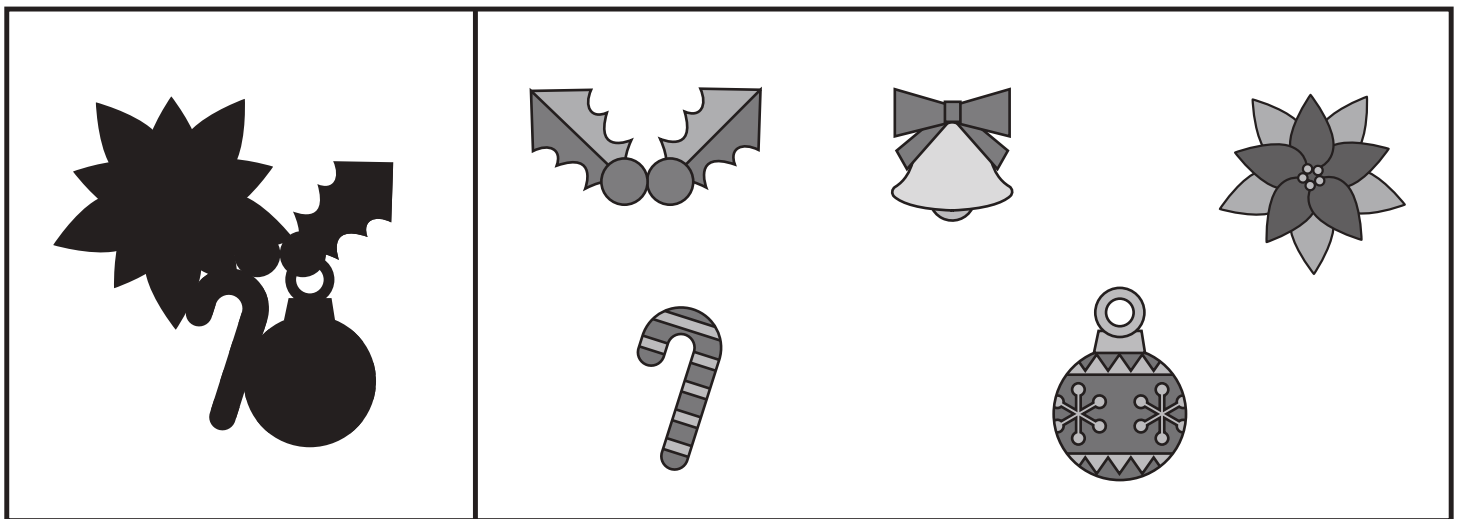
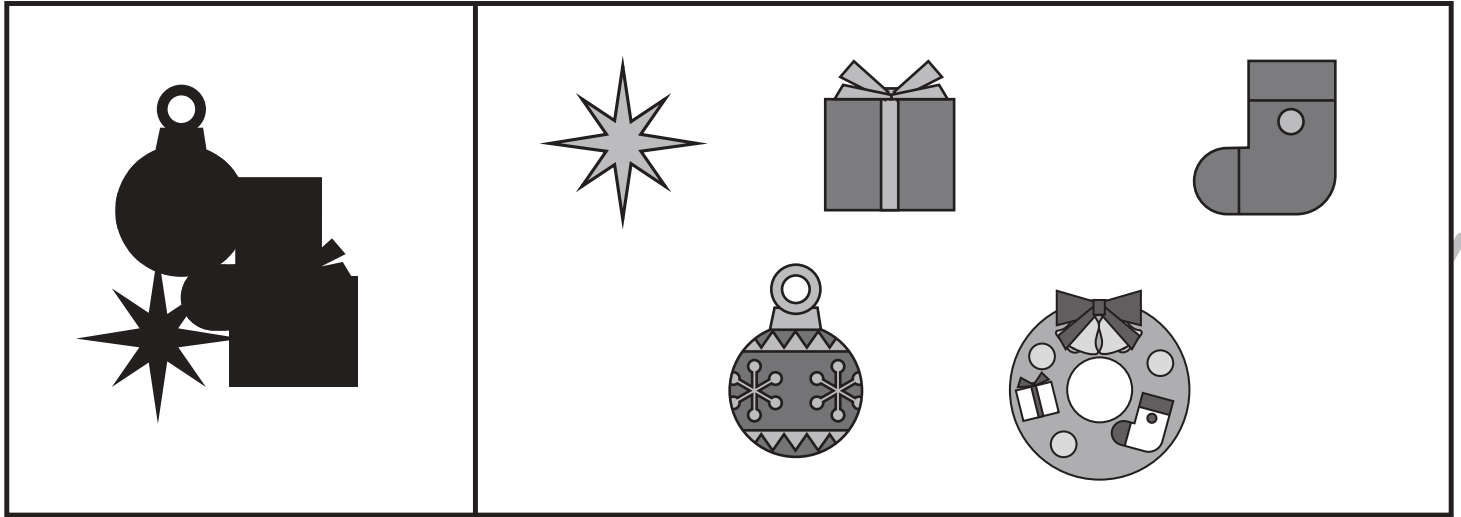

※1. このプリントは、しながわ・目黒こどもスクールのウェブサイトでダウンロードができます。無断複写・引用はご遠慮ください。

※2. このプリントを活用したオンライン授業のスケジュールは、しながわ・目黒こどもスクールのウェブサイトでご確認ください。



おうちで、やろう。新年長児版

Study at home. 小学校受験の家庭学習教材

推理：影2

左の四角の中には絵が影になって重なっています。影になっていない絵を右の四角の中から見つけて△をつけます。

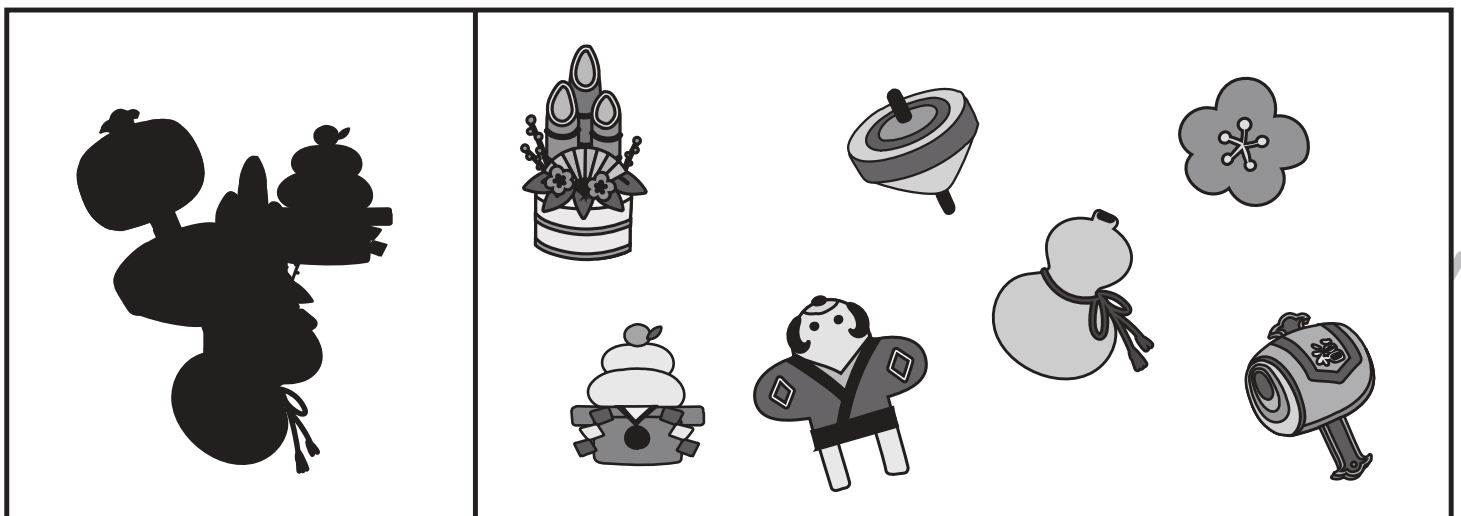
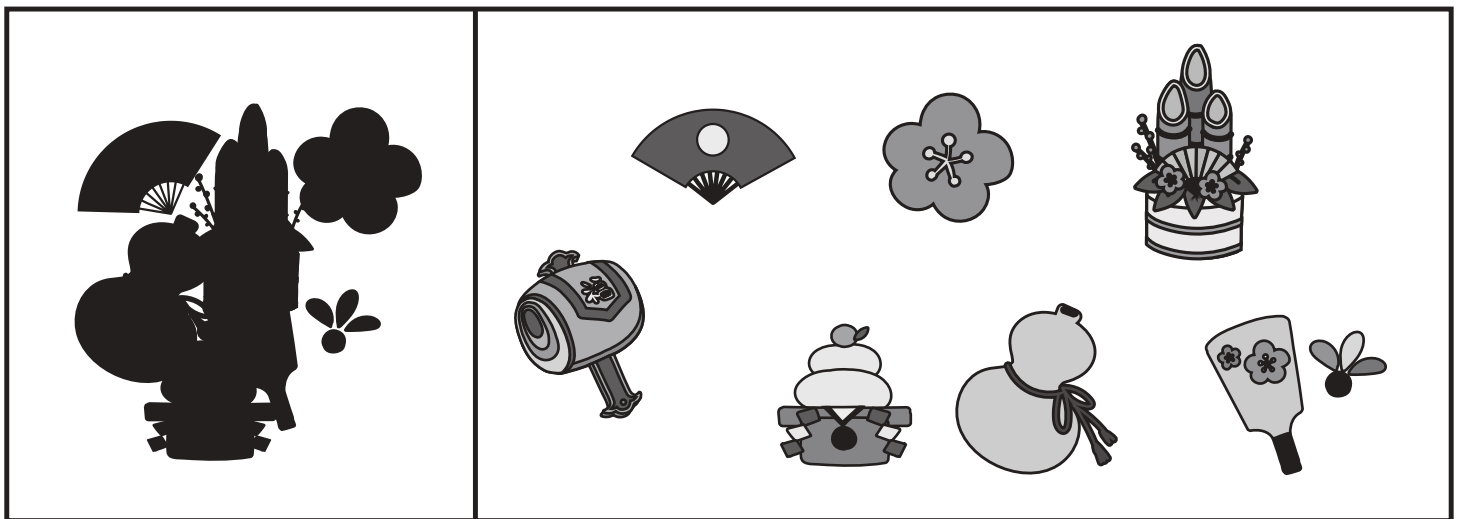
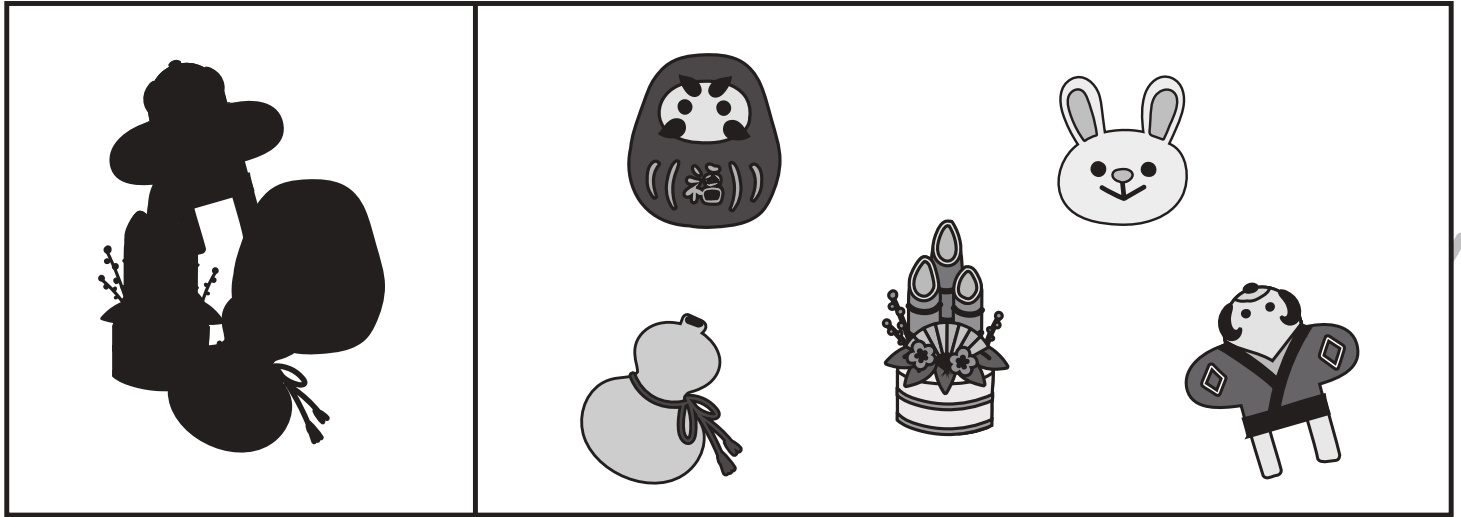

※1. このプリントは、しながわ・目黒こどもスクールのウェブサイトでダウンロードができます。無断複写・引用はご遠慮ください。

※2. このプリントを活用したオンライン授業のスケジュールは、しながわ・目黒こどもスクールのウェブサイトでご確認ください。



おうちで、やろう。

Study at home. 小学校受験の家庭学習教材

数量：計数 10

四角の中にある絵を数えます。それぞれの数だけ〇を下の四角に書きましょう。

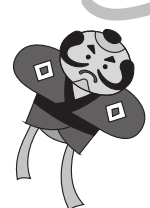
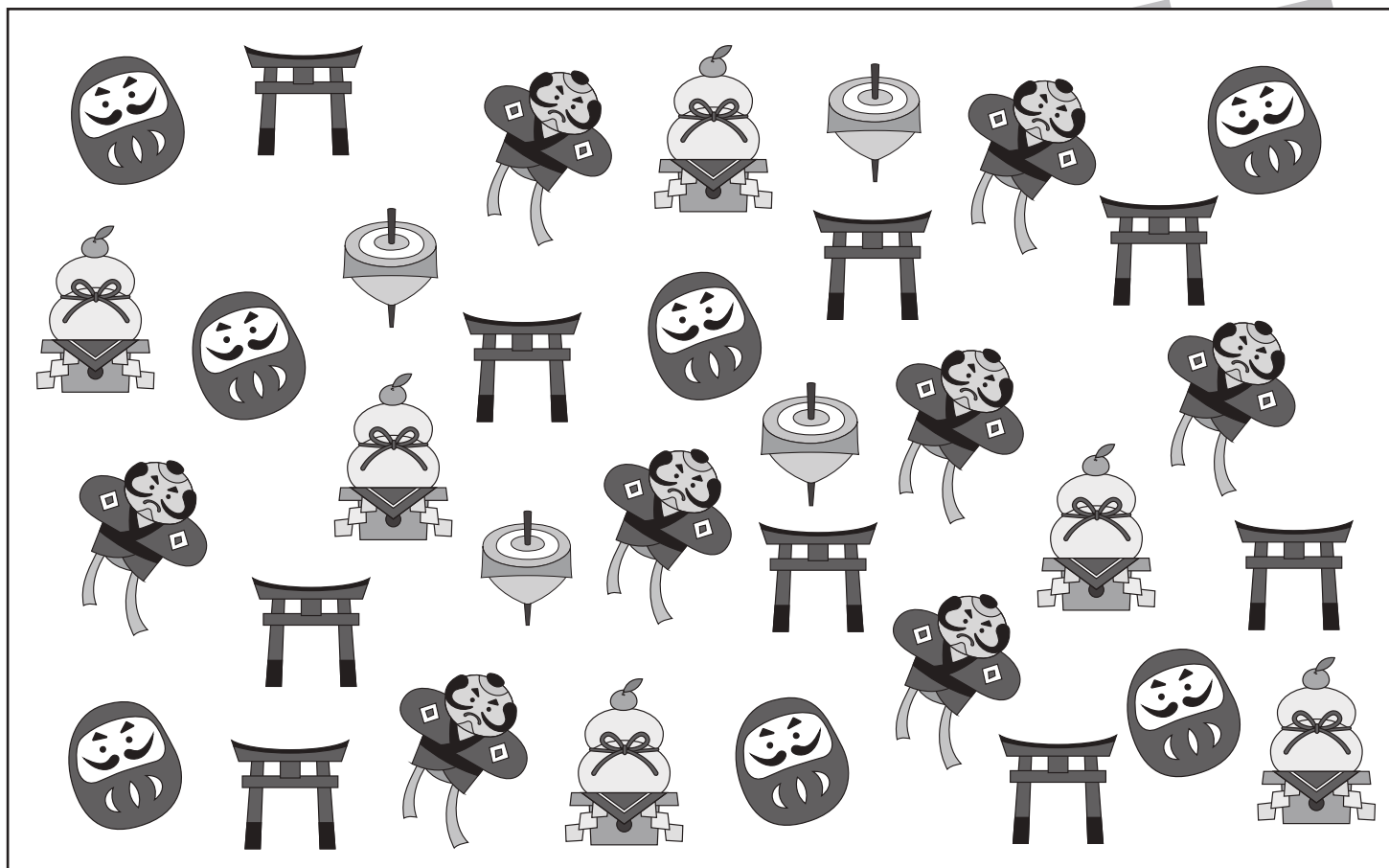

※1. このプリントは、しながわ・目黒こどもスクールのウェブサイトでダウンロードができます。無断複写・引用はご遠慮ください。
※2. このプリントを活用したオンライン授業のスケジュールは、しながわ・目黒こどもスクールのウェブサイトでご確認ください。



おうちで、やろう。 新年長児版

Study at home. 小学校受験の家庭学習教材

数量：積み木4

積み木の数だけ、すぐ下の四角に○をかきます。

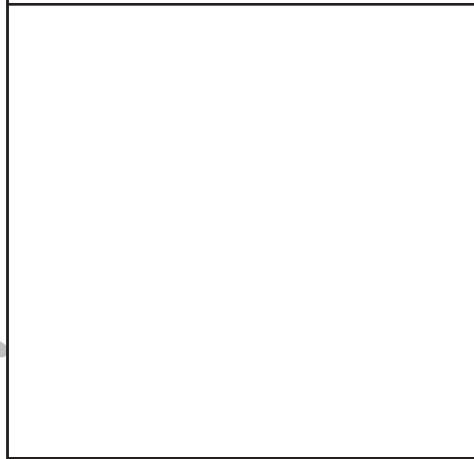
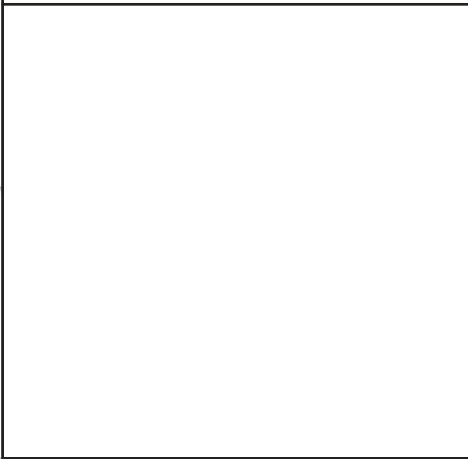
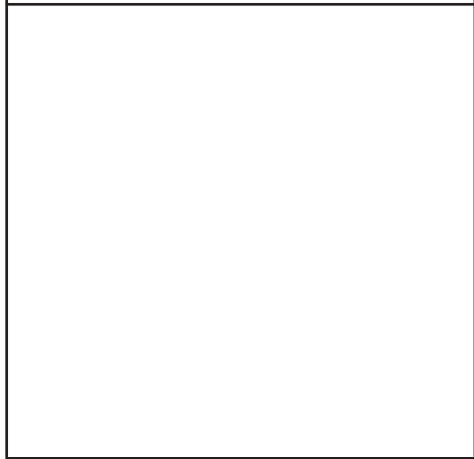
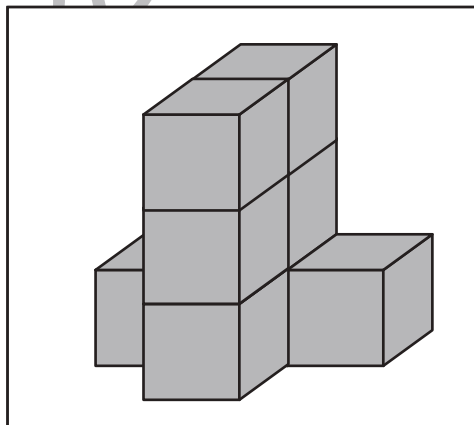
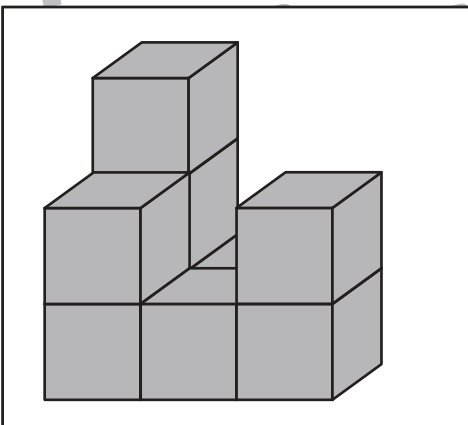
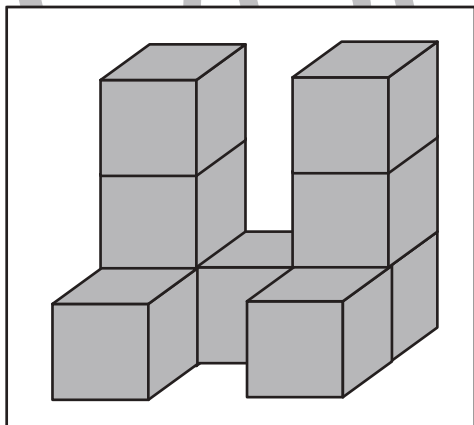
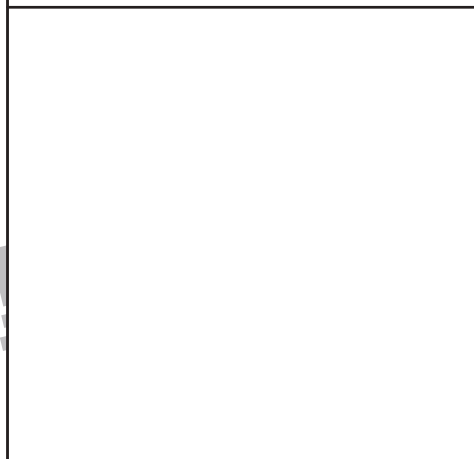
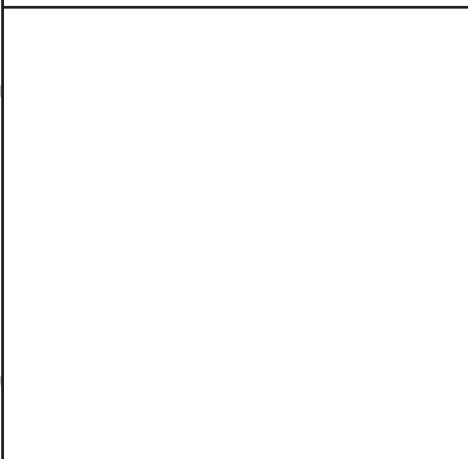
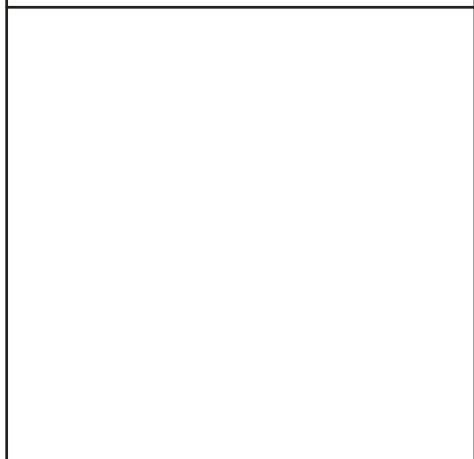
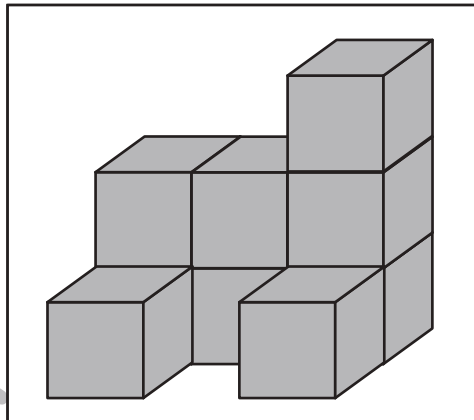
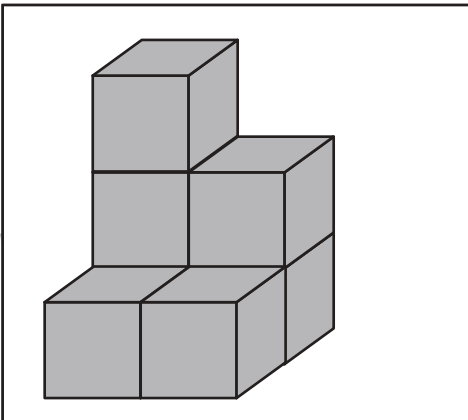
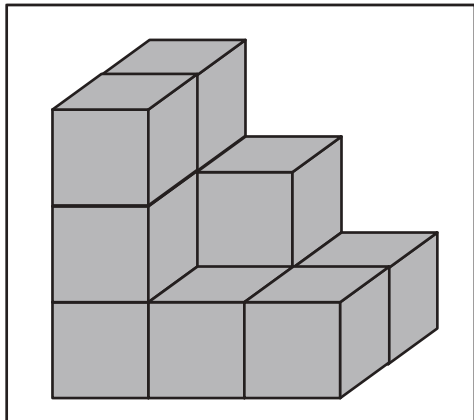

※1. このプリントは、しながわ・目黒こどもスクールのウェブサイトでダウンロードができます。無断複写・引用はご遠慮ください。
※2. このプリントを活用したオンライン授業のスケジュールは、しながわ・目黒こどもスクールのウェブサイトでご確認ください。



おうちで、やろう。

Study at home. 小学校受験の家庭学習教材

まちがいさがし5

上下の絵を見比べて、変わっているところを5つ探します。見つけたら、下の絵の変わっている部分に丸をつけます。

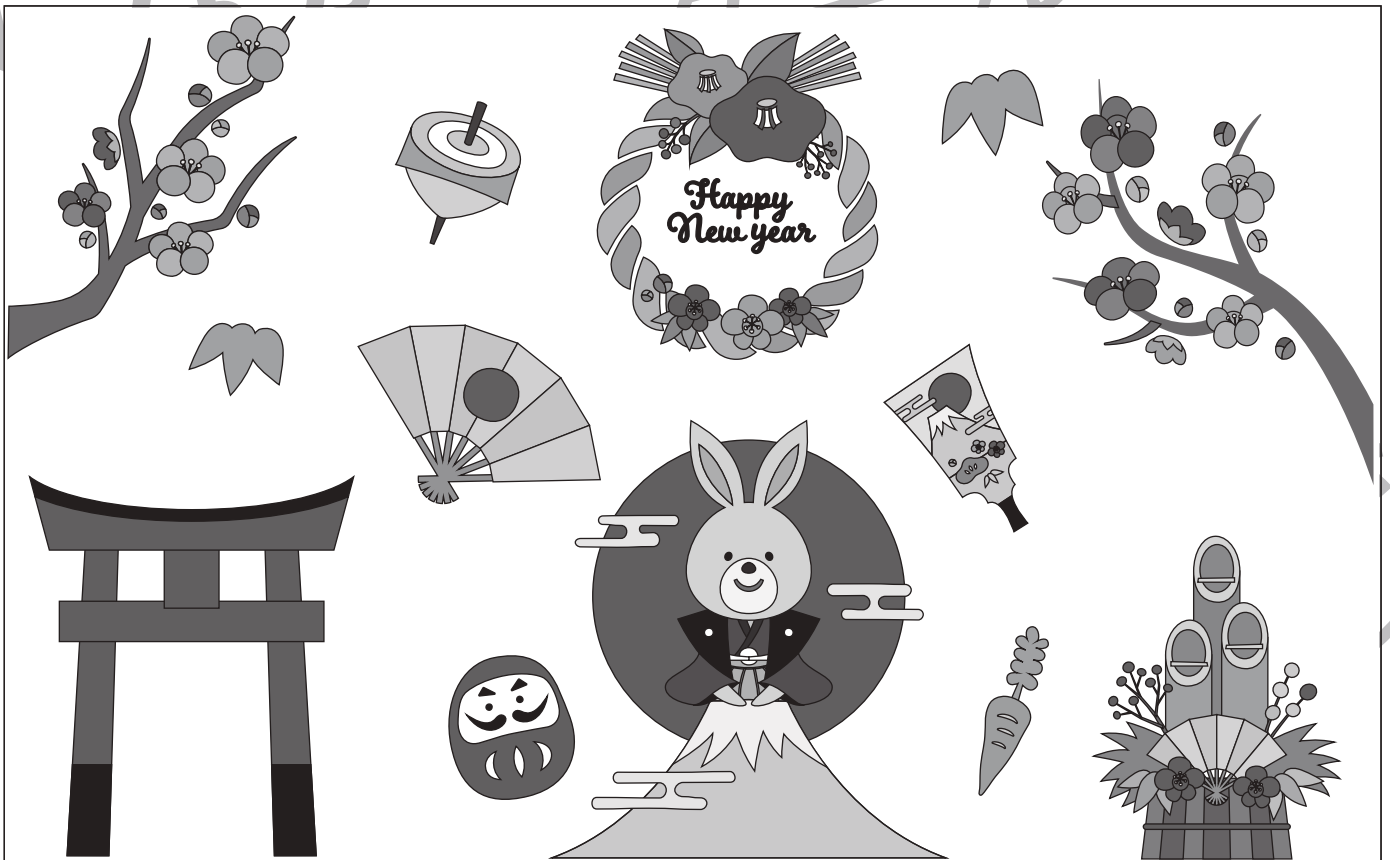
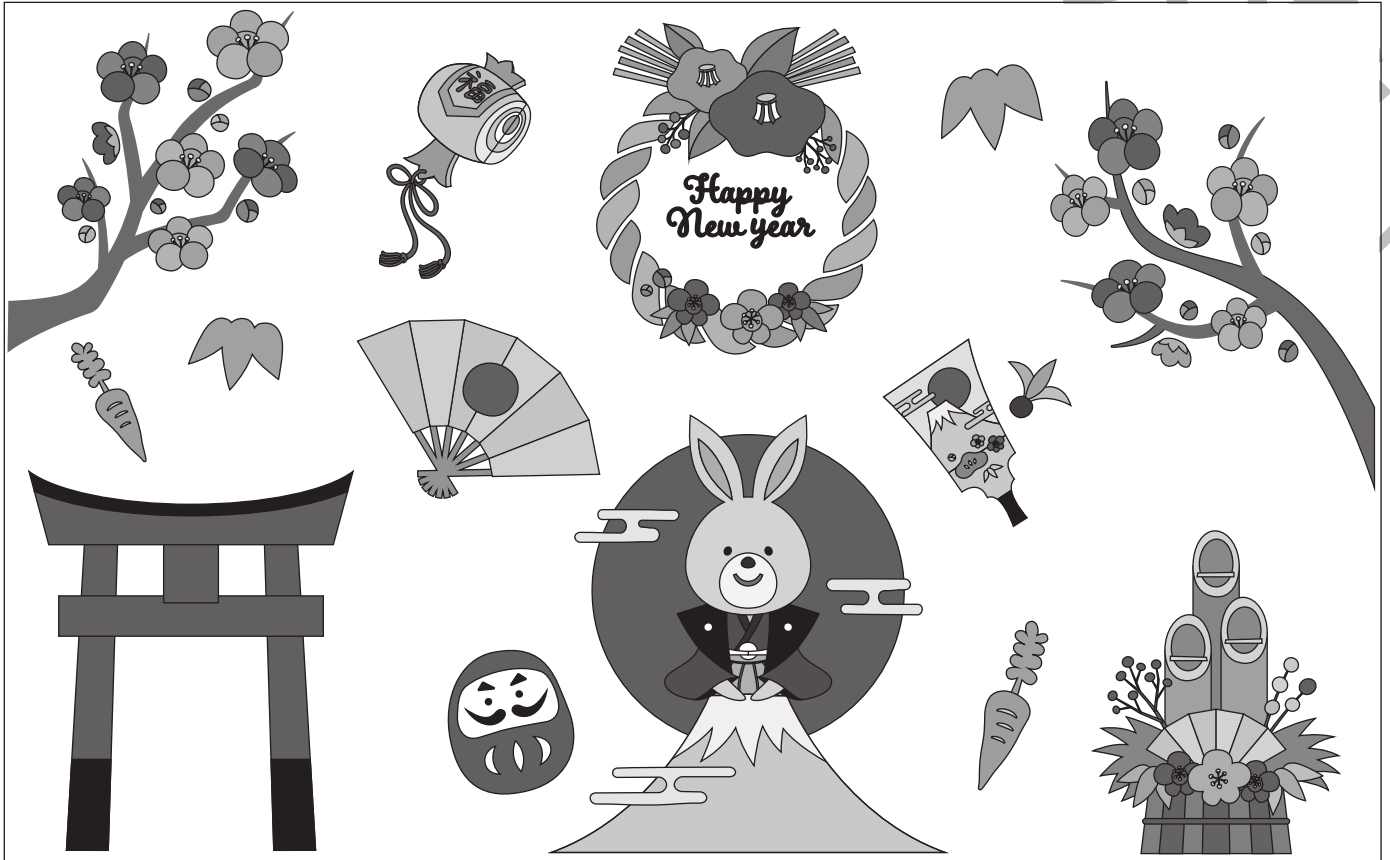

ICT 教育の小学校受験

※1. このプリントは、しながわ・目黒こどもスクールのウェブサイトからダウンロードできます。無断複写・引用はご遠慮ください。
※2. このプリントを活用したオンライン授業のスケジュールは、しながわ・目黒こどもスクールのウェブサイトでご確認ください。

