



おうちで、やろう。

Study at home. 小学校受験の家庭学習教材

記憶：お話の記憶 1

お話を聞いて問題に答えましょう。

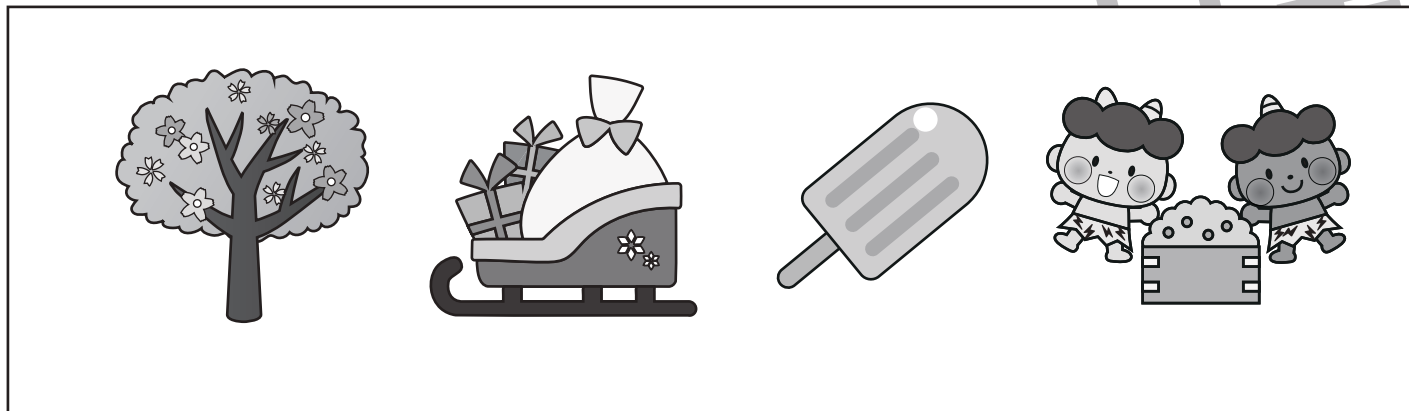
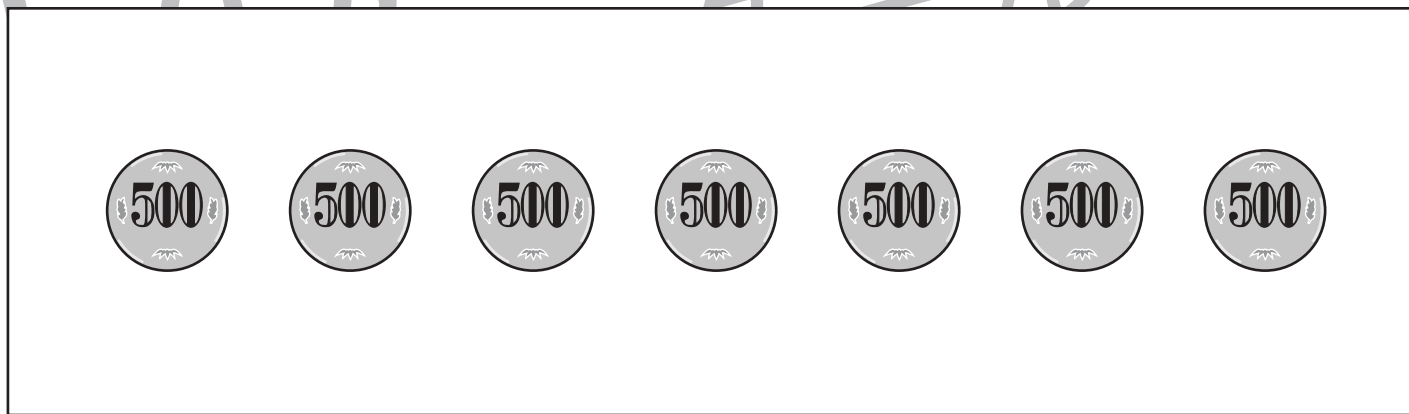
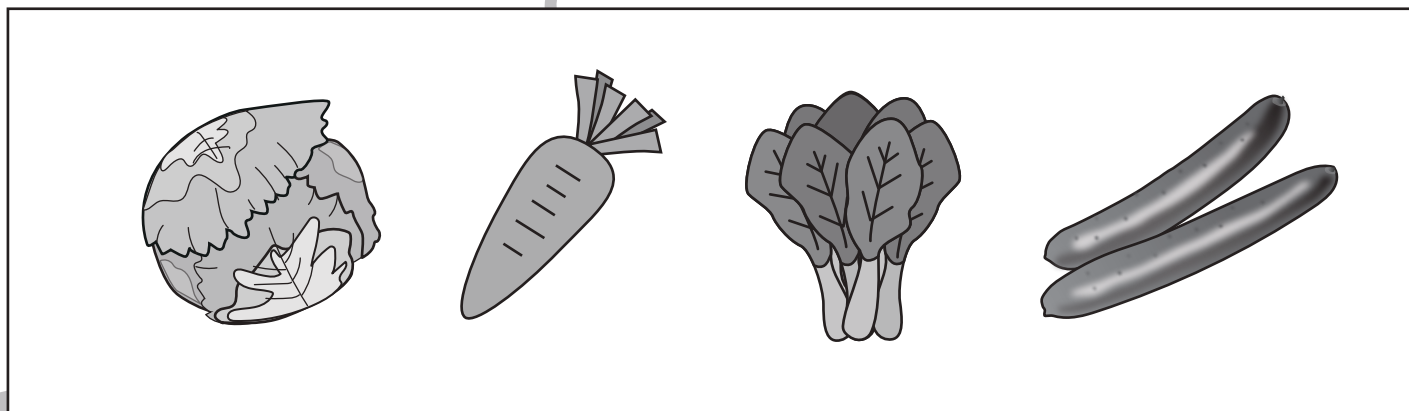
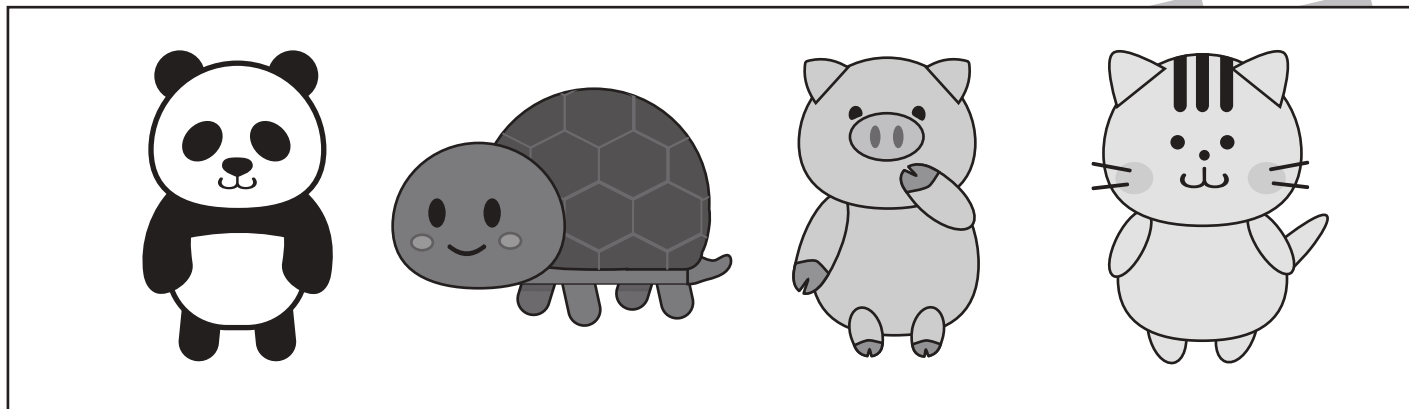

※1. このプリントは、しながわ・目黒こどもスクールのウェブサイトでダウンロードができます。無断複写・引用はご遠慮ください。
※2. このプリントを活用したオンライン授業のスケジュールは、しながわ・目黒こどもスクールのウェブサイトでご確認ください。





おうちで、やろう。

Study at home. 小学校受験の家庭学習教材

言語：音の数3

上の絵の音の数だけ下のマスに○をつけます。絵が2つや3つあるときは、その絵の音をすべて合わせた数の○をかきましょう。

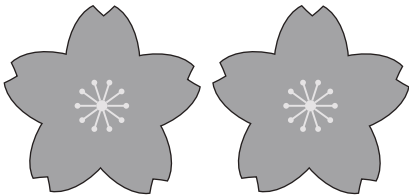
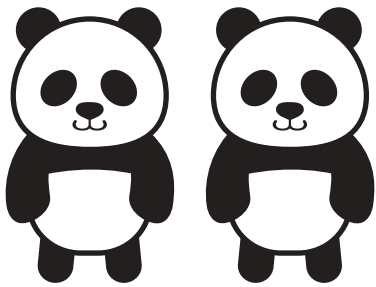
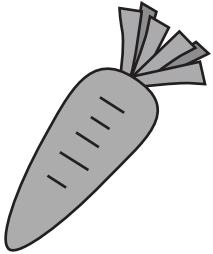
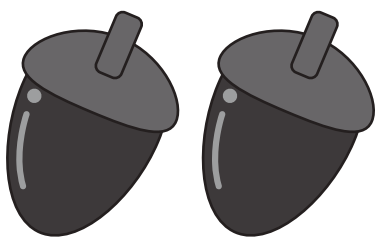
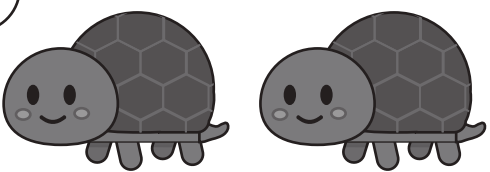
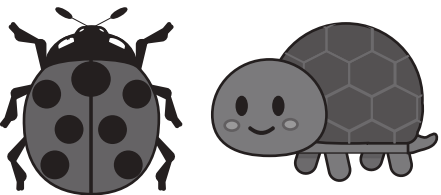
<p>①</p>  <table border="1" data-bbox="251 734 657 952"><tbody><tr><td></td><td></td><td></td><td></td></tr><tr><td></td><td></td><td></td><td></td></tr></tbody></table>									<p>②</p>  <table border="1" data-bbox="950 734 1356 952"><tbody><tr><td></td><td></td><td></td><td></td></tr><tr><td></td><td></td><td></td><td></td></tr></tbody></table>								
<p>③</p>  <table border="1" data-bbox="251 1297 657 1515"><tbody><tr><td></td><td></td><td></td><td></td></tr><tr><td></td><td></td><td></td><td></td></tr></tbody></table>									<p>④</p>  <table border="1" data-bbox="950 1297 1356 1515"><tbody><tr><td></td><td></td><td></td><td></td></tr><tr><td></td><td></td><td></td><td></td></tr></tbody></table>								
<p>⑤</p>  <table border="1" data-bbox="251 1871 657 2089"><tbody><tr><td></td><td></td><td></td><td></td></tr><tr><td></td><td></td><td></td><td></td></tr></tbody></table>									<p>⑥</p>  <table border="1" data-bbox="950 1871 1356 2089"><tbody><tr><td></td><td></td><td></td><td></td></tr><tr><td></td><td></td><td></td><td></td></tr></tbody></table>								

※1. このプリントは、しながわ・目黒こどもスクールのウェブサイトからダウンロードできます。無断複写・引用はご遠慮ください。

※2. このプリントを活用したオンライン授業のスケジュールは、しながわ・目黒こどもスクールのウェブサイトでご確認ください。



おうちで、やろう。

Study at home. 小学校受験の家庭学習教材

まちがいさがし4

上下の絵を見比べて、変わっているところを5つ探します。見つけたら、下の絵の変わっている部分に丸をつけます。

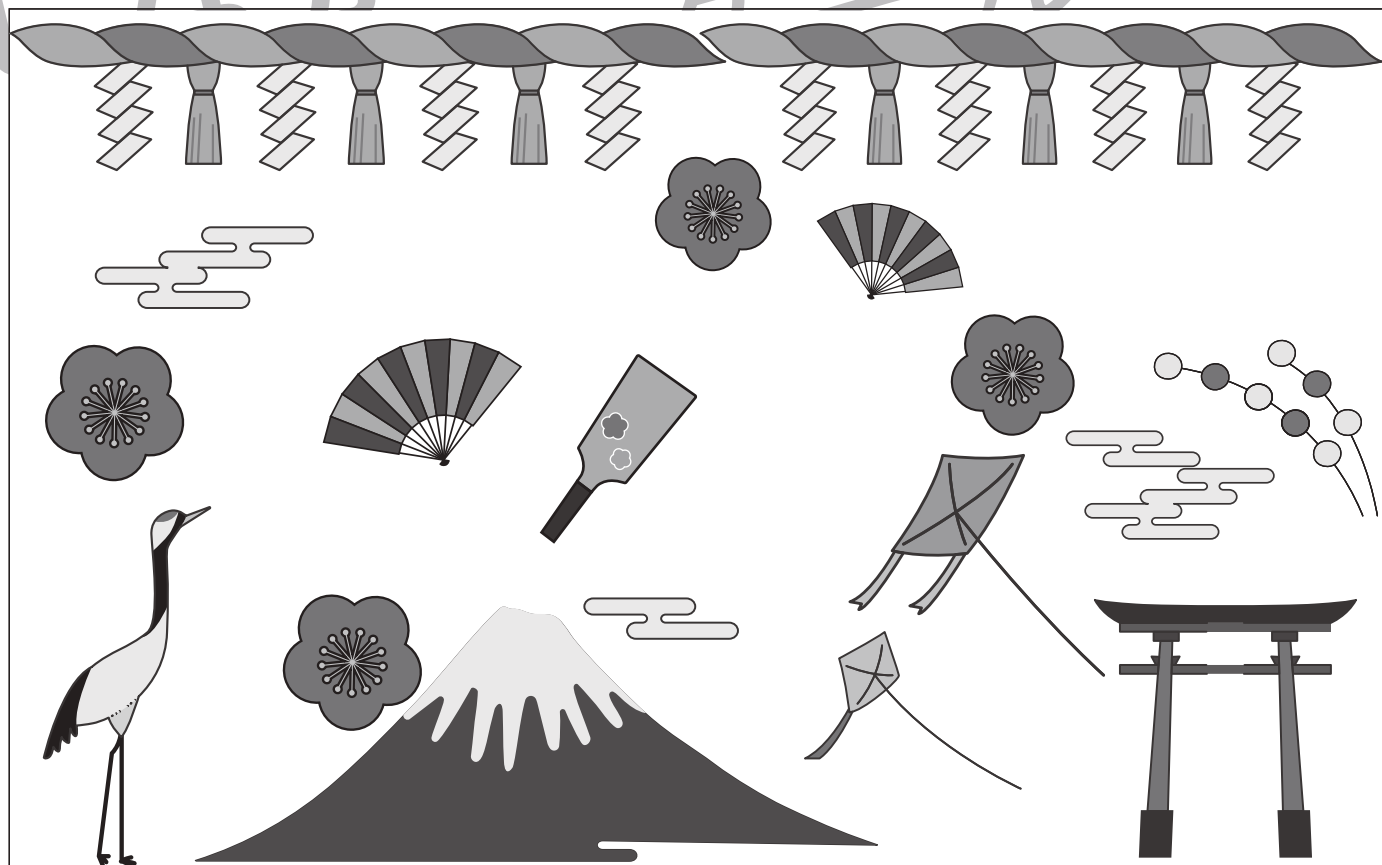
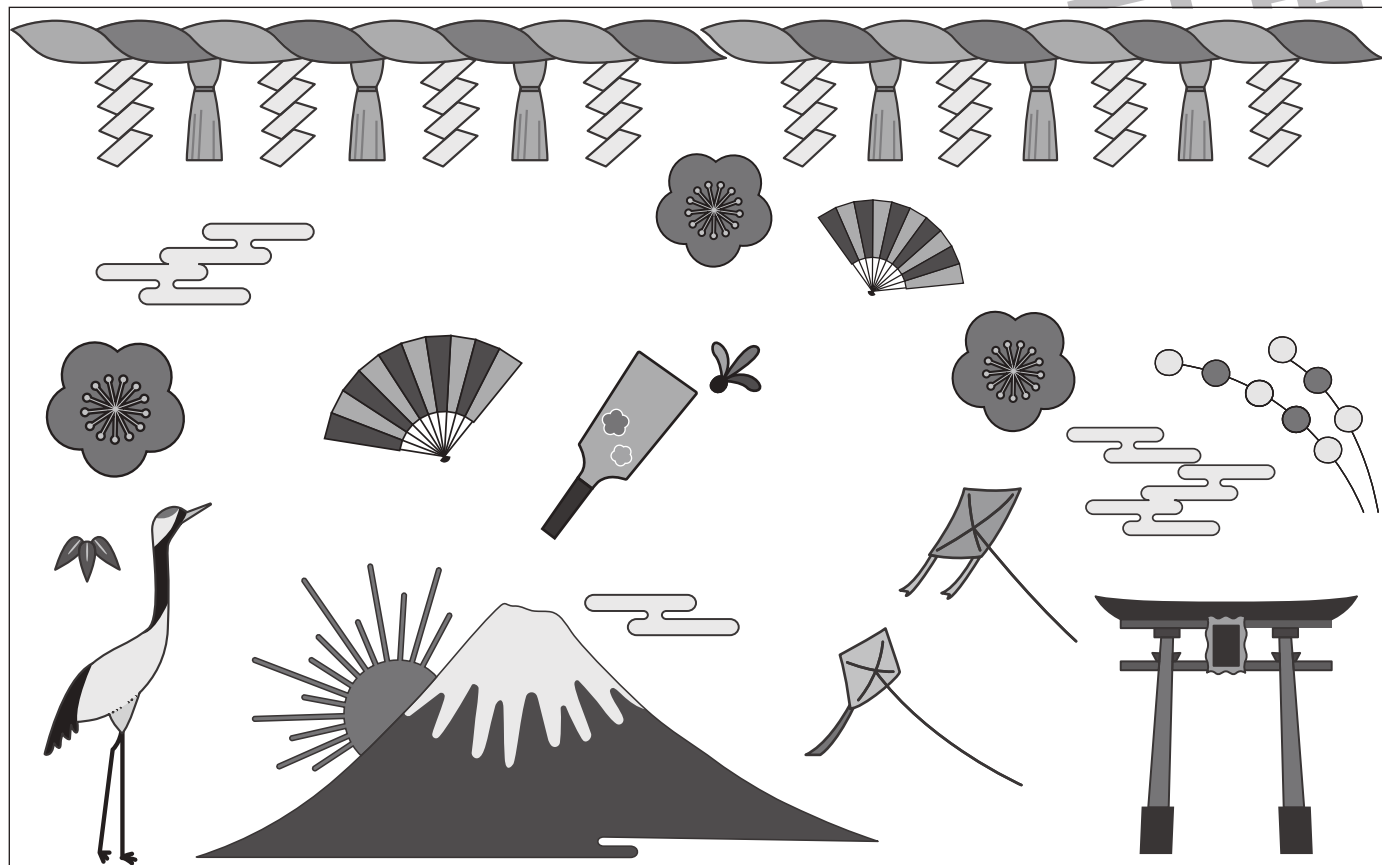

ICT 教育の小学校受験

※1. このプリントは、しながわ・目黒こどもスクールのウェブサイトからダウンロードできます。無断複写・引用はご遠慮ください。

※2. このプリントを活用したオンライン授業のスケジュールは、しながわ・目黒こどもスクールのウェブサイトでご確認ください。





おうちで、やろう。

Study at home. 小学校受験の家庭学習教材

数量：タイヤの数 1

左と右の四角の中にあるタイヤの数を数えます。どちらも数が同じときは○、違うときは×を真ん中の四角の中にかきましょう。

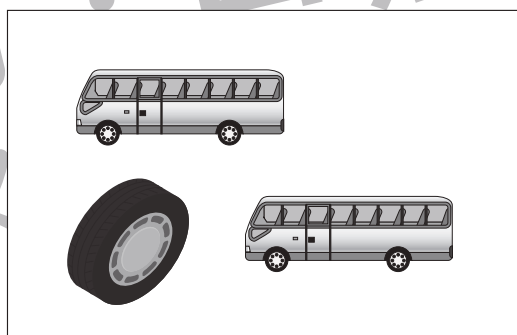
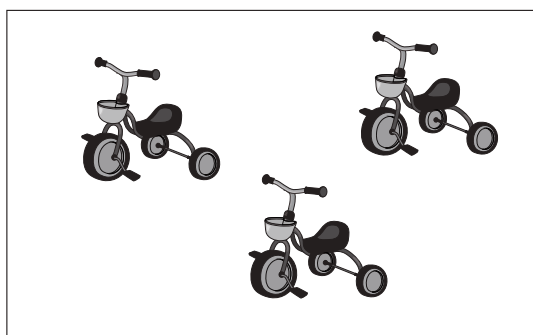
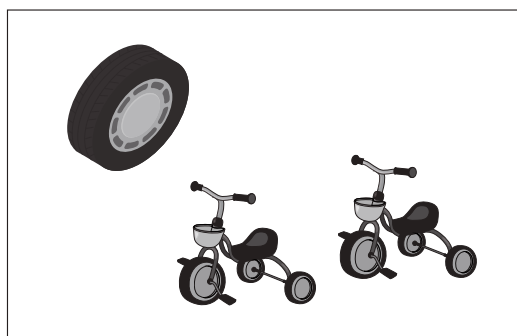
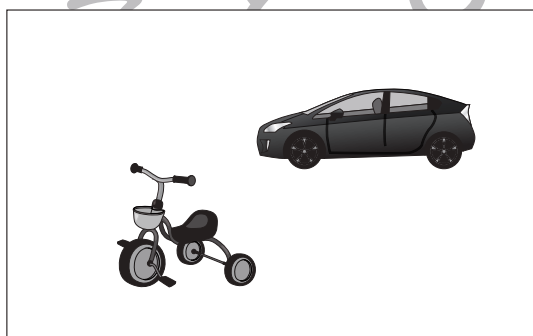
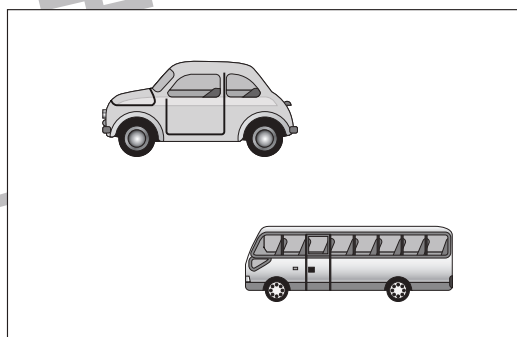
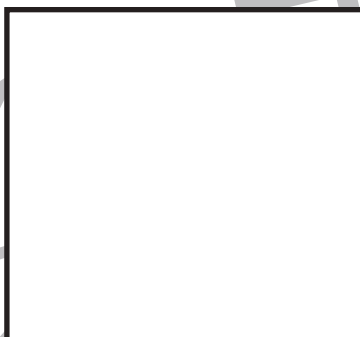
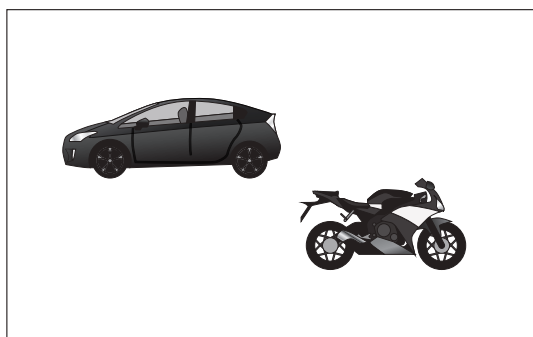
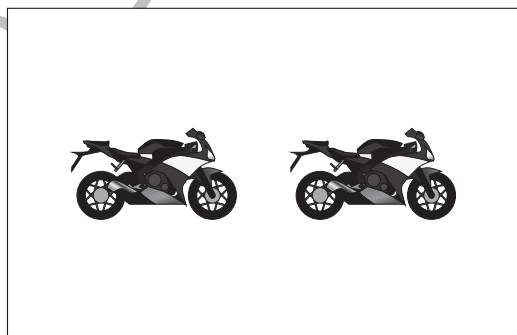
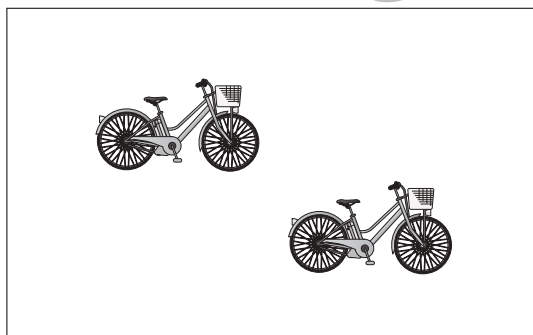
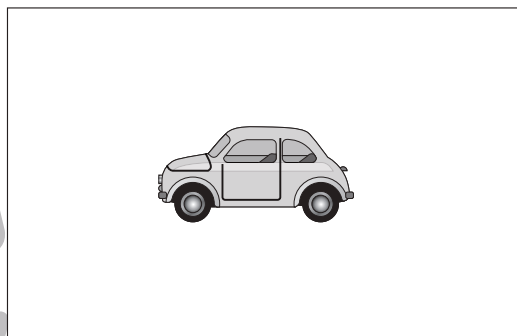
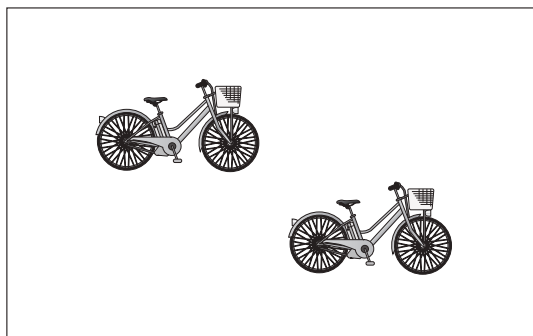

※1. このプリントは、しながわ・目黒こどもスクールのウェブサイトでダウンロードができます。無断複写・引用はご遠慮ください。
※2. このプリントを活用したオンライン授業のスケジュールは、しながわ・目黒こどもスクールのウェブサイトでご確認ください。





おうちで、やろう。

Study at home. 小学校受験の家庭学習教材

数量：タイヤの数 2

左と右の四角の中にあるタイヤの数を数えます。どちらも数が同じときは○、違うときは×を真ん中の四角の中にかきましょう。

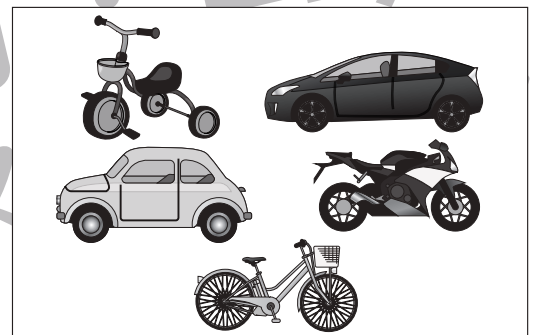
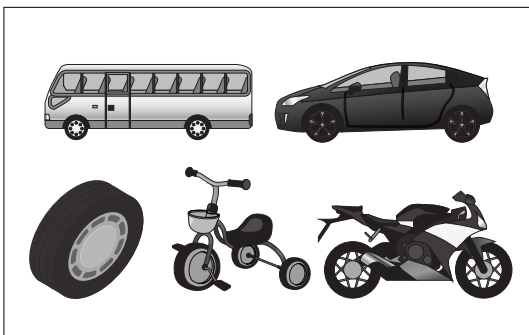
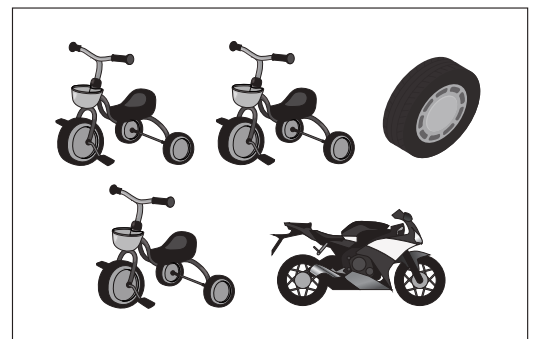
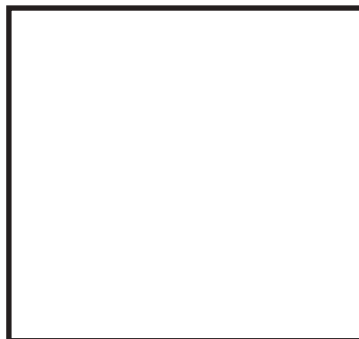
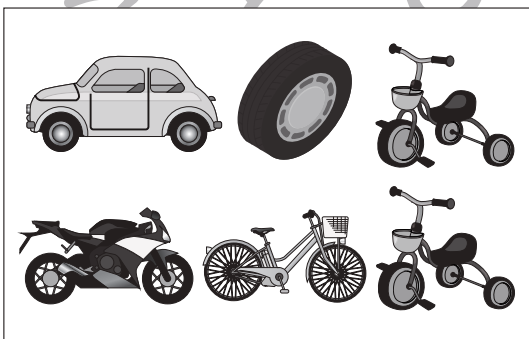
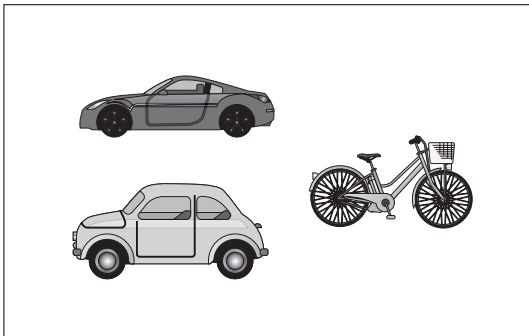
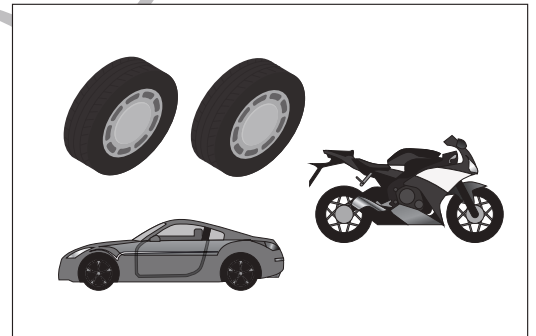
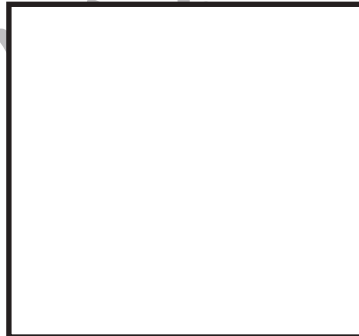
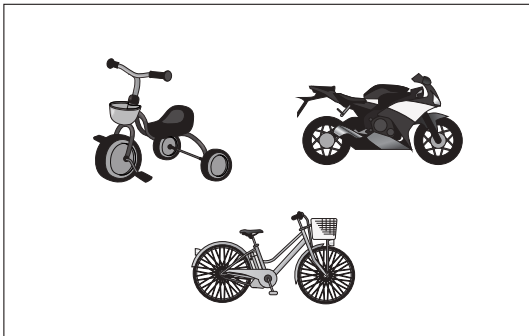
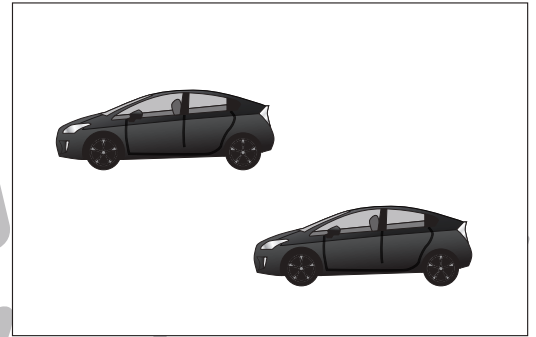
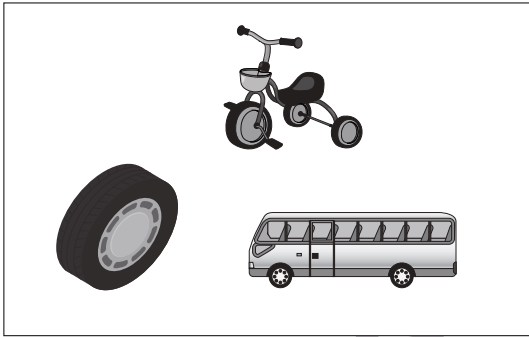

※1. このプリントは、しながわ・目黒こどもスクールのウェブサイトでダウンロードができます。無断複写・引用はご遠慮ください。
※2. このプリントを活用したオンライン授業のスケジュールは、しながわ・目黒こどもスクールのウェブサイトでご確認ください。





おうちで、やろう。

Study at home. 小学校受験の家庭学習教材

数量：計数9

四角の中にある絵を数えます。それぞれの数だけ〇を下の四角に書きましょう。

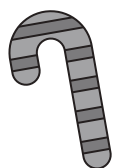
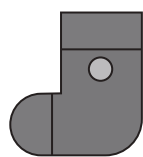
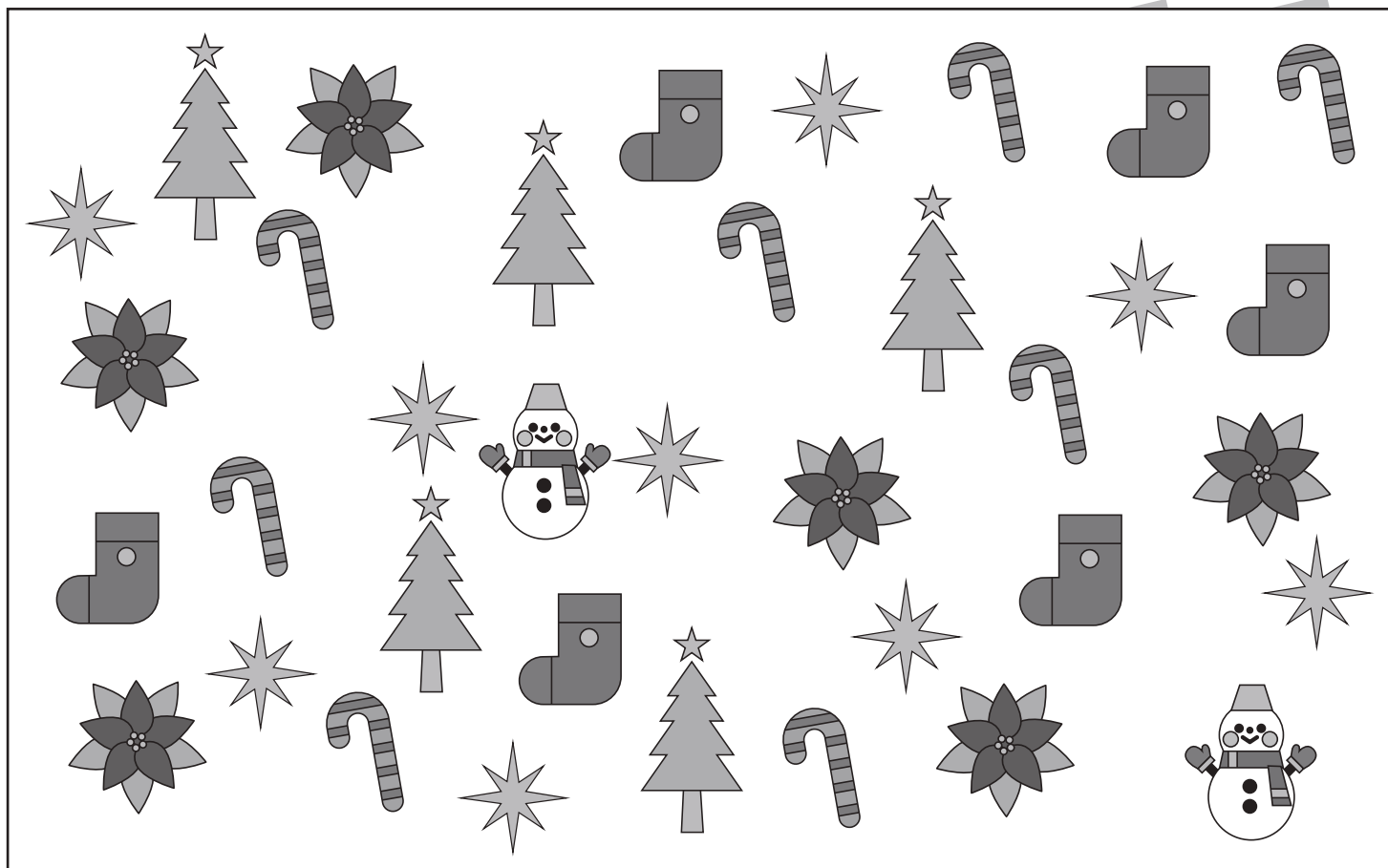

※1. このプリントは、しながわ・目黒こどもスクールのウェブサイトでダウンロードができます。無断複写・引用はご遠慮ください。
※2. このプリントを活用したオンライン授業のスケジュールは、しながわ・目黒こどもスクールのウェブサイトでご確認ください。



おうちで、やろう。

Study at home. 小学校受験の家庭学習教材

数量：虫食い1

3枚のトランプの模様を数合わせると10になります。ところが、1枚だけ裏返しになっていて何の模様なのかがわかりません。他の2枚のカードをヒントに裏返しになっているトランプを見つけて、下の四角のカードに記号をつけましょう。

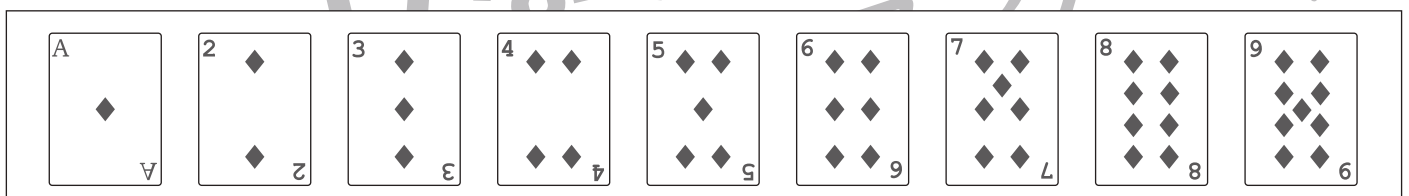
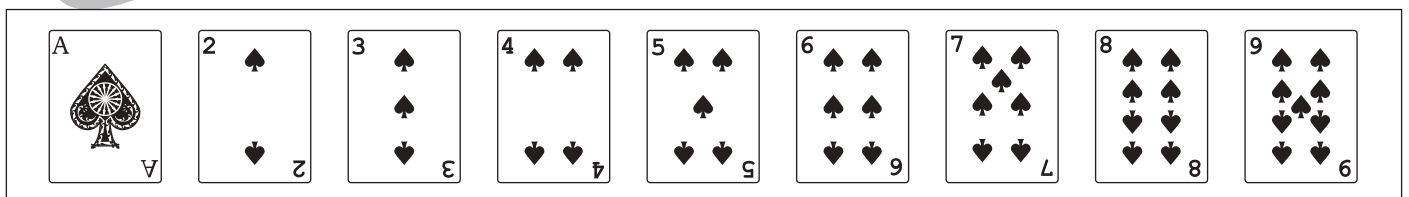
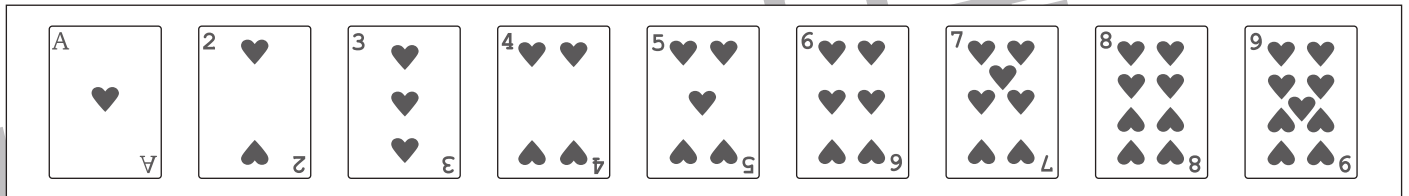
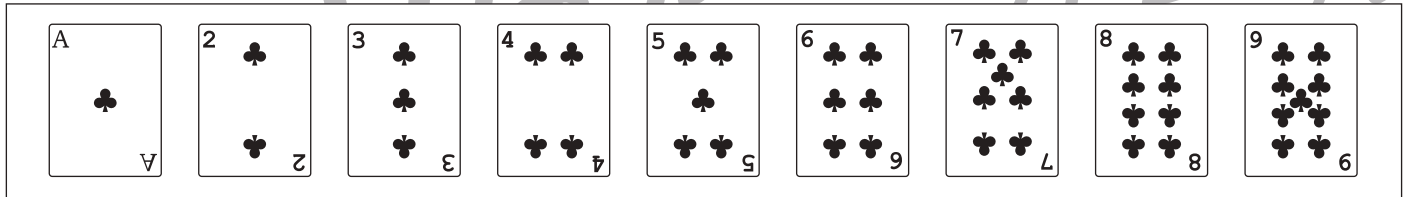

※1. このプリントは、しながわ・目黒こどもスクールのウェブサイトでダウンロードができます。無断複写・引用はご遠慮ください。
 ※2. このプリントを活用したオンライン授業のスケジュールは、しながわ・目黒こどもスクールのウェブサイトでご確認ください。



おうちで、やろう。

Study at home. 小学校受験の家庭学習教材

数量：虫食い2

3枚のトランプの模様を数合わせると10になります。ところが、2枚裏返しになっていてどちらも何の模様かがわかりませんが、3枚ともそれぞれ違う模様のカードであるようです。模様が見えているカードをヒントに裏返しになっているトランプの組み合わせを考えて、下の四角のカードに記号をつけましょう。

7 of Clubs, [Back], [Back] → ○

A	2	3	4	5	6	7	8	9
♣	♣	♣	♣	♣	♣	♣	♣	♣
A	2	3	4	5	6	7	8	9

6 of Hearts, [Back], [Back] → ○

A	2	3	4	5	6	7	8	9
♥	♥	♥	♥	♥	♥	♥	♥	♥
A	2	3	4	5	6	7	8	9

5 of Spades, [Back], [Back] → ○

5 of Spades, [Back], [Back] → △

A	2	3	4	5	6	7	8	9
♠	♠	♠	♠	♠	♠	♠	♠	♠
A	2	3	4	5	6	7	8	9

3 of Diamonds, [Back], [Back] → ○

3 of Diamonds, [Back], [Back] → △

A	2	3	4	5	6	7	8	9
♦	♦	♦	♦	♦	♦	♦	♦	♦
A	2	3	4	5	6	7	8	9

※1. このプリントは、しながわ・目黒こどもスクールのウェブサイトでダウンロードができます。無断複写・引用はご遠慮ください。
※2. このプリントを活用したオンライン授業のスケジュールは、しながわ・目黒こどもスクールのウェブサイトでご確認ください。



おうちで、やろう。

Study at home. 小学校受験の家庭学習教材

運筆：模写 41

左のお手本と同じ顔を右の四角に描きます。大きさや形に気を付けて描きましょう
※コピー、鉛筆、ラッシュンペンなどいろいろな筆記具で描いてみましょう。
※この問題に解答はありません。

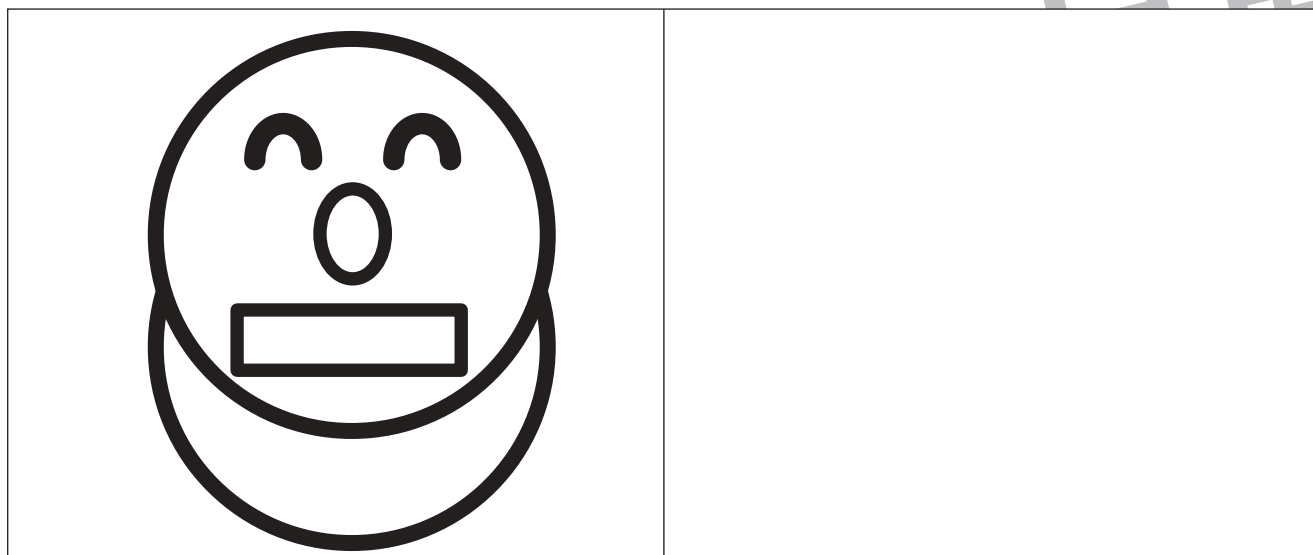

※1. このプリントは、しながわ・目黒こどもスクールのウェブサイトダウンロードができます。無断複写・引用はご遠慮ください。
※2. このプリントを活用したオンライン授業のスケジュールは、しながわ・目黒こどもスクールのウェブサイトでご確認ください。



おうちで、やろう。

Study at home. 小学校受験の家庭学習教材

運筆：模写 42

左のお手本と同じ顔を右の四角に描きます。大きさや形に気を付けて描きましょう

※クーピー、鉛筆、ラッシュンペンなどいろいろな筆記具で描いてみましょう。

※この問題に解答はありません。



※1. このプリントは、しながわ・目黒こどもスクールのウェブサイトからダウンロードができます。無断複写・引用はご遠慮ください。

※2. このプリントを活用したオンライン授業のスケジュールは、しながわ・目黒こどもスクールのウェブサイトでご確認ください。