



おうちで、やろう。年中児版

Study at home. 小学校受験の家庭学習教材

指示の聞き取り 3

- ① 三角を橙色のクーピー、四角を青色のクーピーで塗ります。
- ② 三つ並んだ形のうち、丸と四角を黄色のクーピーで、三角を赤色のクーピーで塗ります。
- ③ 丸が5つ並んでいます。左から4番目と5番目の丸を緑色のクーピーで塗ります。

①

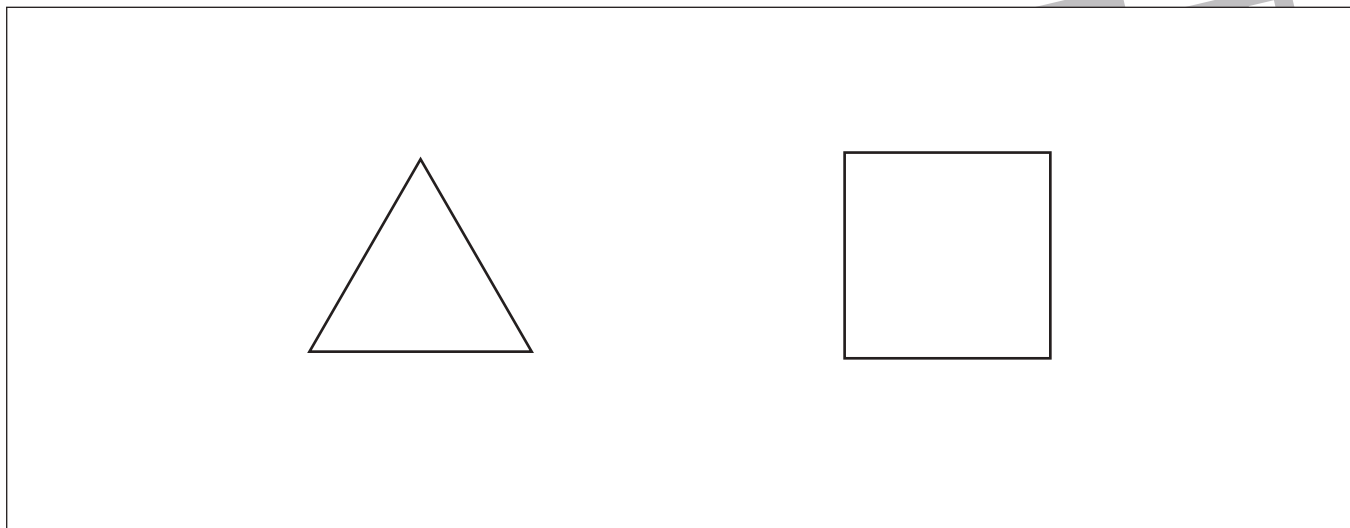

②

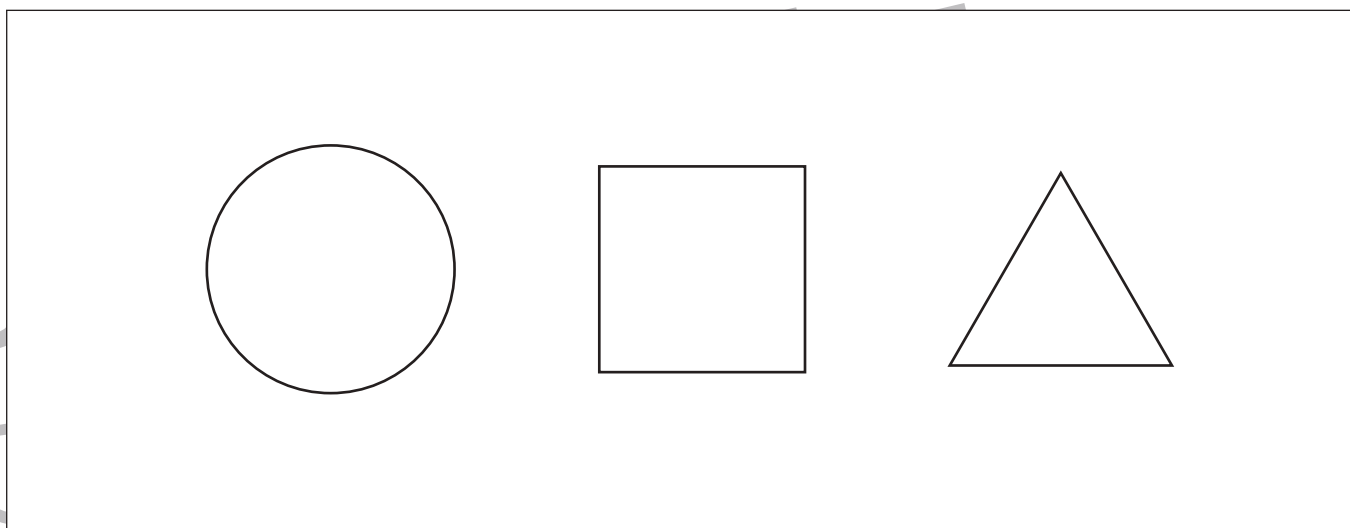

③

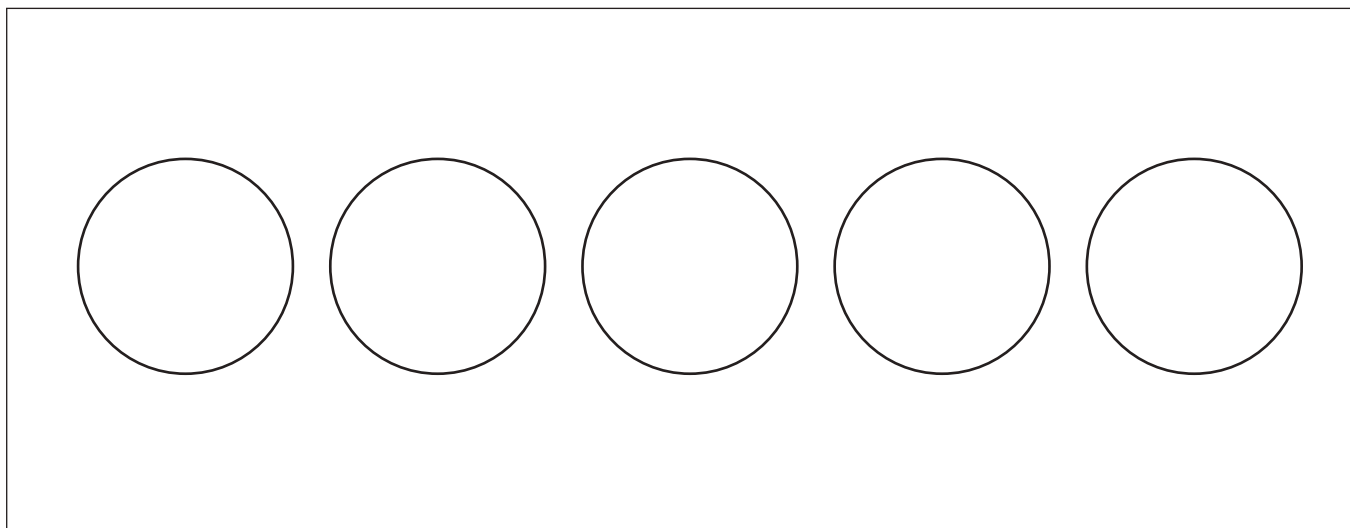

※1. このプリントは、しながわ・目黒こどもスクールのウェブサイトからダウンロードができます。無断複写・引用はご遠慮ください。

※2. このプリントを活用したオンライン授業のスケジュールは、しながわ・目黒こどもスクールのウェブサイトでご確認ください。





おうちで、やろう。 年中児版

Study at home. 小学校受験の家庭学習教材

言語：音の数2

それぞれの名前の音の数だけ下の○をなぞります。

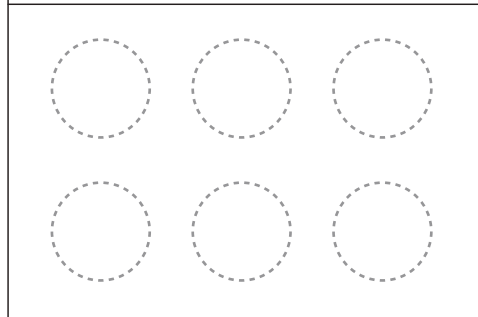
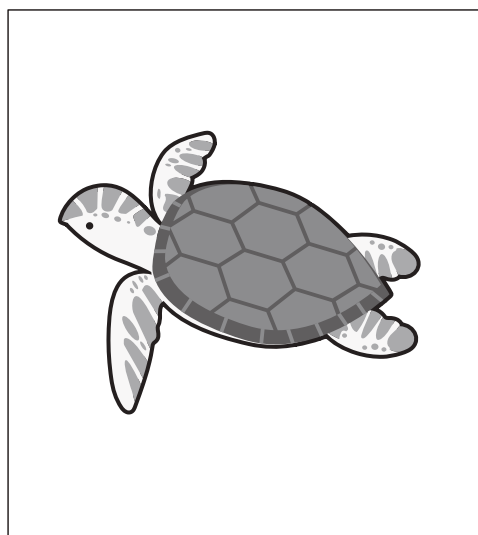
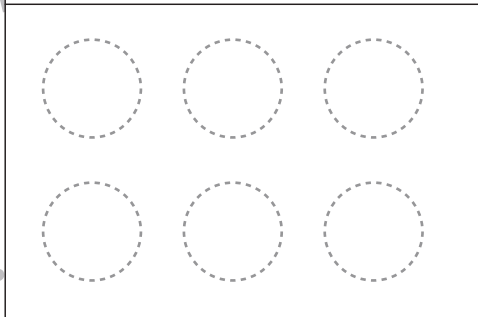
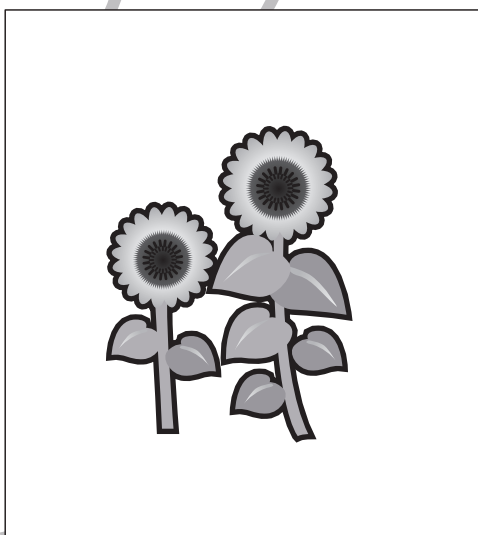
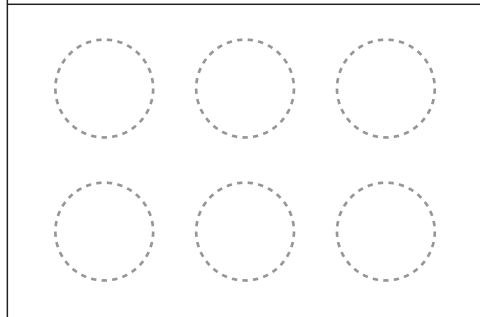
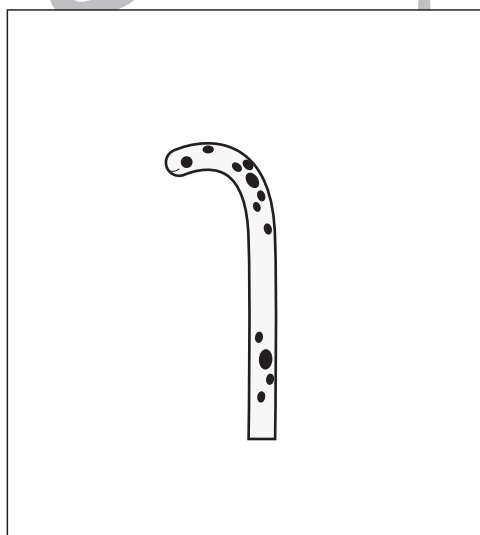
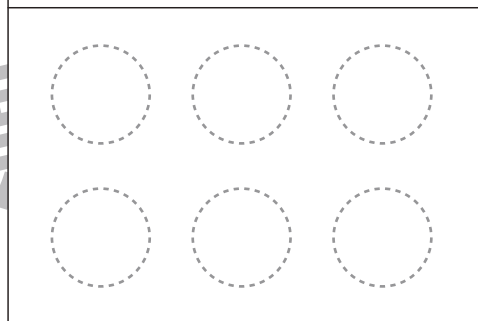
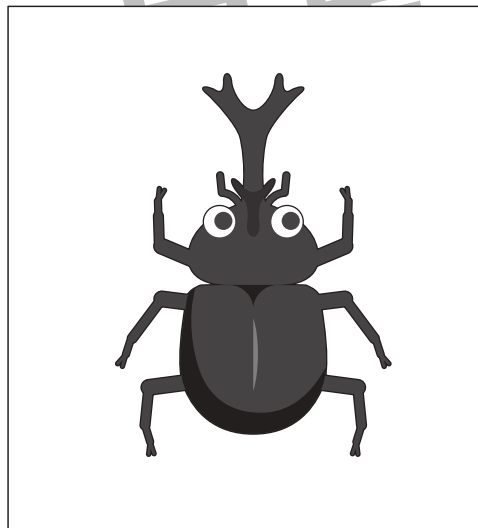
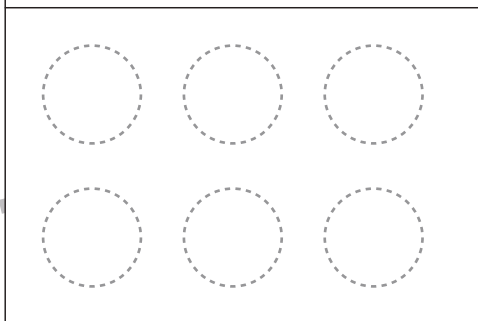
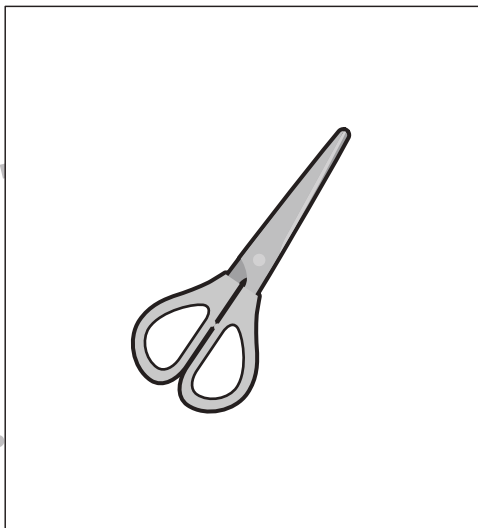
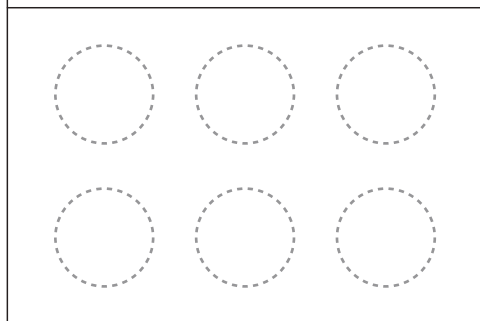
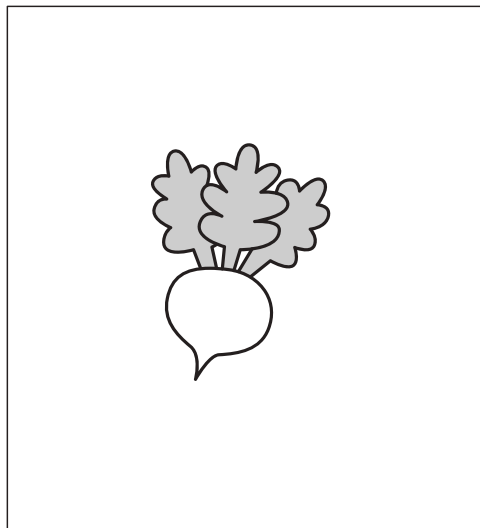

※1. このプリントは、しながわ・目黒こどもスクールのウェブサイトからダウンロードできます。無断複写・引用はご遠慮ください。

※2. このプリントを活用したオンライン授業のスケジュールは、しながわ・目黒こどもスクールのウェブサイトでご確認ください。



おうちで、よろう。 年中児版

Study at home. 小学校受験の家庭学習教材

図形：回転1

太い四角の中の絵を矢印の方向に1回倒すと、下の4つのどの絵になりますか。その絵に○をつけましょう。

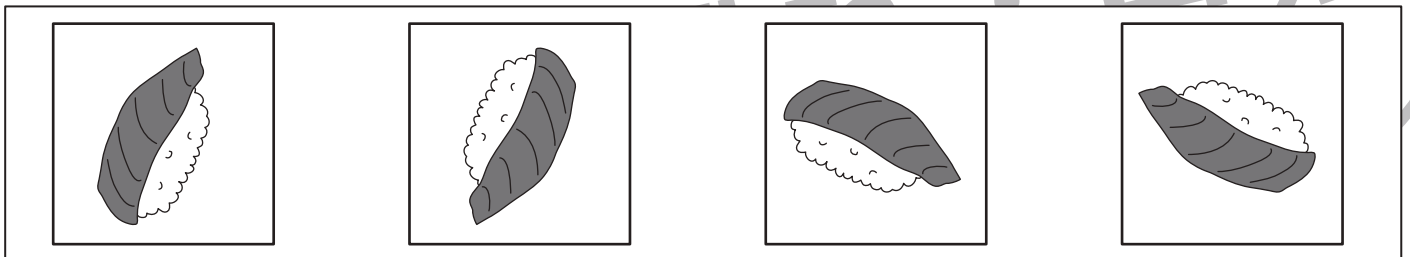
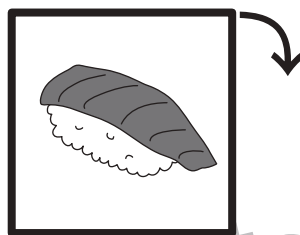
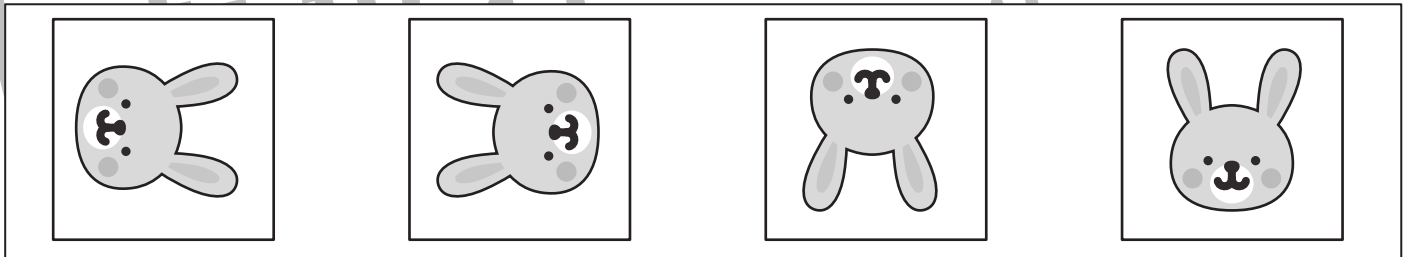
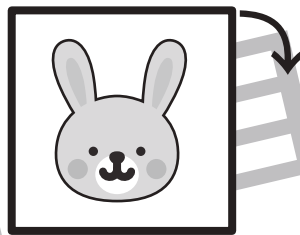
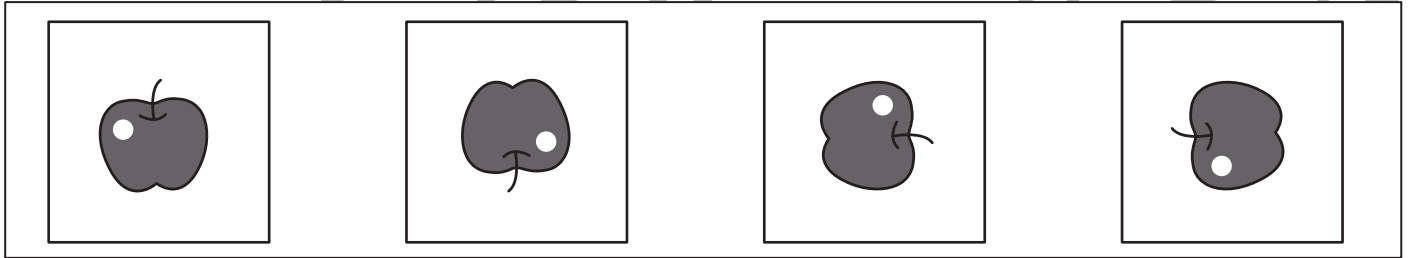
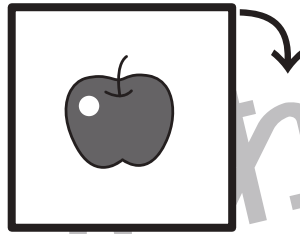

※1. このプリントは、しながわ・目黒こどもスクールのウェブサイトでダウンロードができます。無断複写・引用はご遠慮ください。
※2. このプリントを活用したオンライン授業のスケジュールは、しながわ・目黒こどもスクールのウェブサイトでご確認ください。



おうちで、よろう。 年中児版

Study at home. 小学校受験の家庭学習教材

図形：回転2

太い四角の中の絵を矢印の方向に1回倒すと、下の4つのどの絵になりますか。その絵に○をつけましょう。

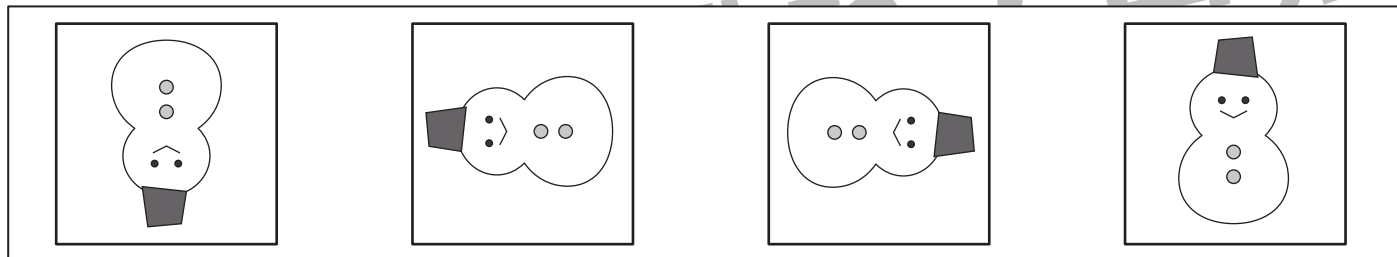
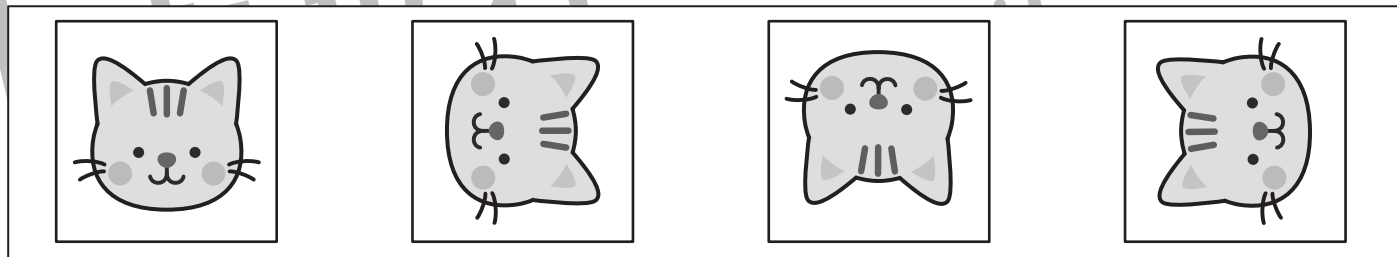
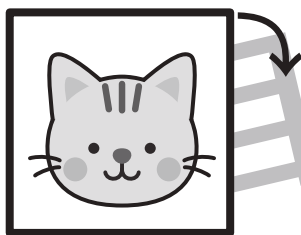
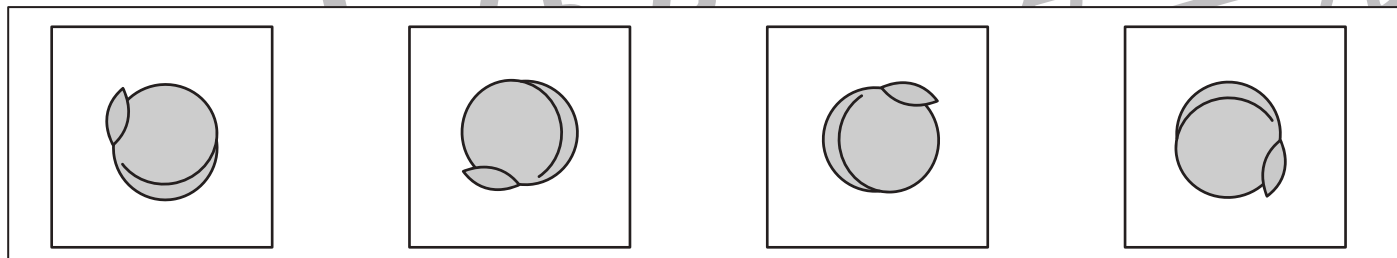
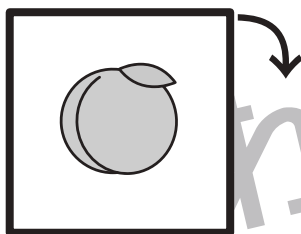

※1. このプリントは、しながわ・目黒こどもスクールのウェブサイトからダウンロードできます。無断複写・引用はご遠慮ください。
※2. このプリントを活用したオンライン授業のスケジュールは、しながわ・目黒こどもスクールのウェブサイトでご確認ください。





おうちで、やろう。 年中児版

Study at home. 小学校受験の家庭学習教材

数量：計数7

カメを2匹ずつ、イルカを3頭ずつ囲みましょう。

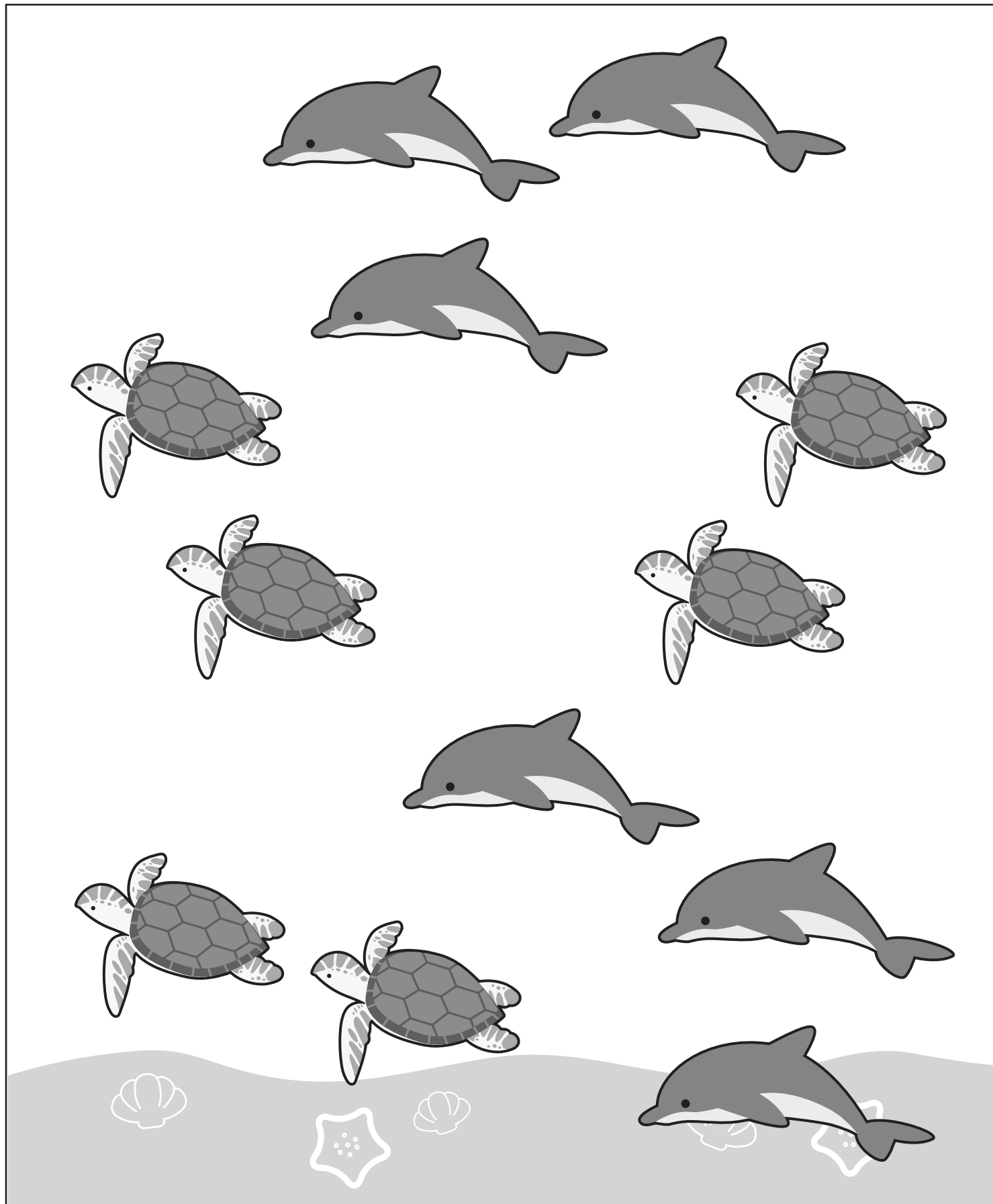

※1. このプリントは、しながわ・目黒こどもスクールのウェブサイトからダウンロードできます。無断複写・引用はご遠慮ください。

※2. このプリントを活用したオンライン授業のスケジュールは、しながわ・目黒こどもスクールのウェブサイトでご確認ください。



おうちで、やろう。年中児版

Study at home. 小学校受験の家庭学習教材

推理：影3

左の四角の中は動物が影になって重なっています。影になっている動物を右の四角の中から見つけて○をつけます。

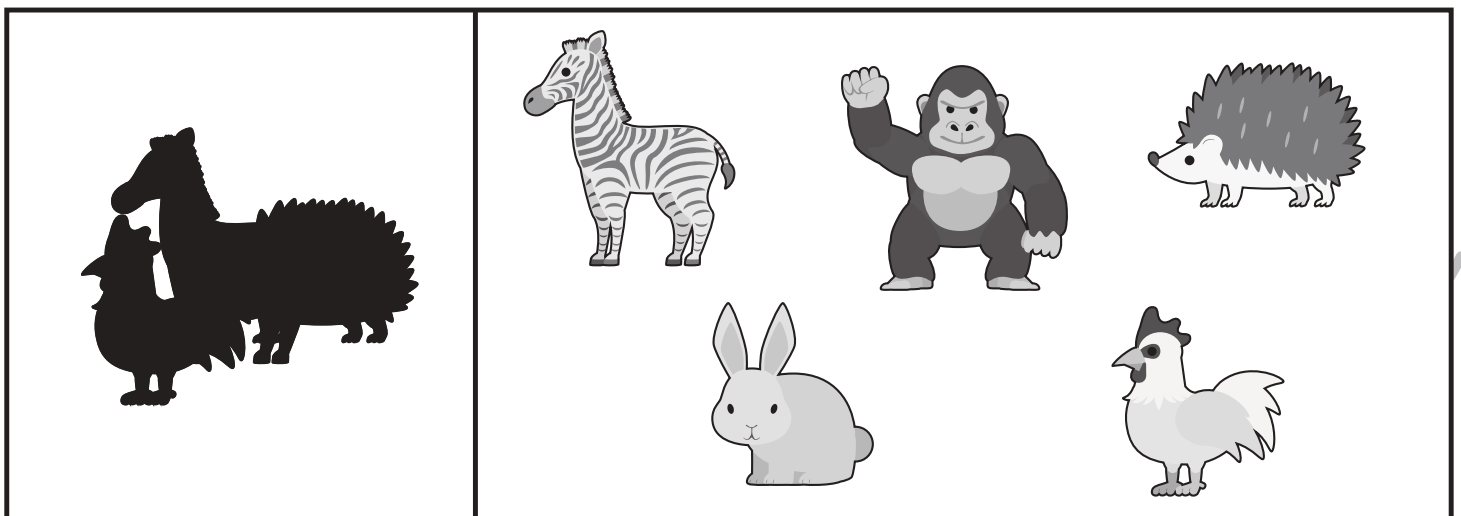
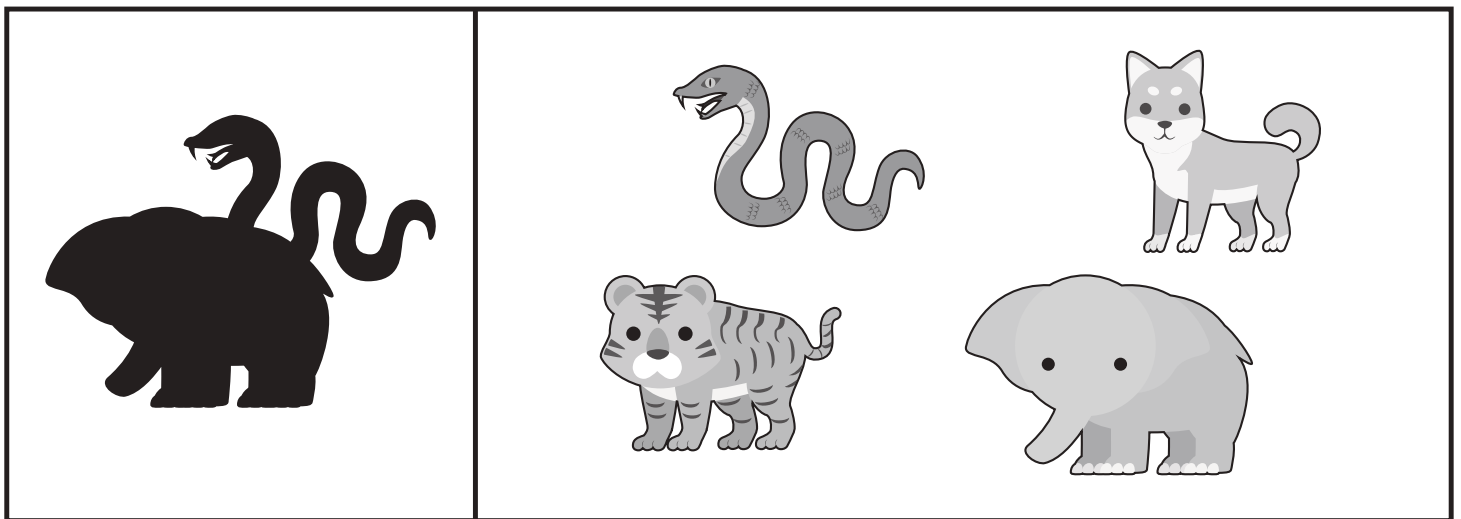
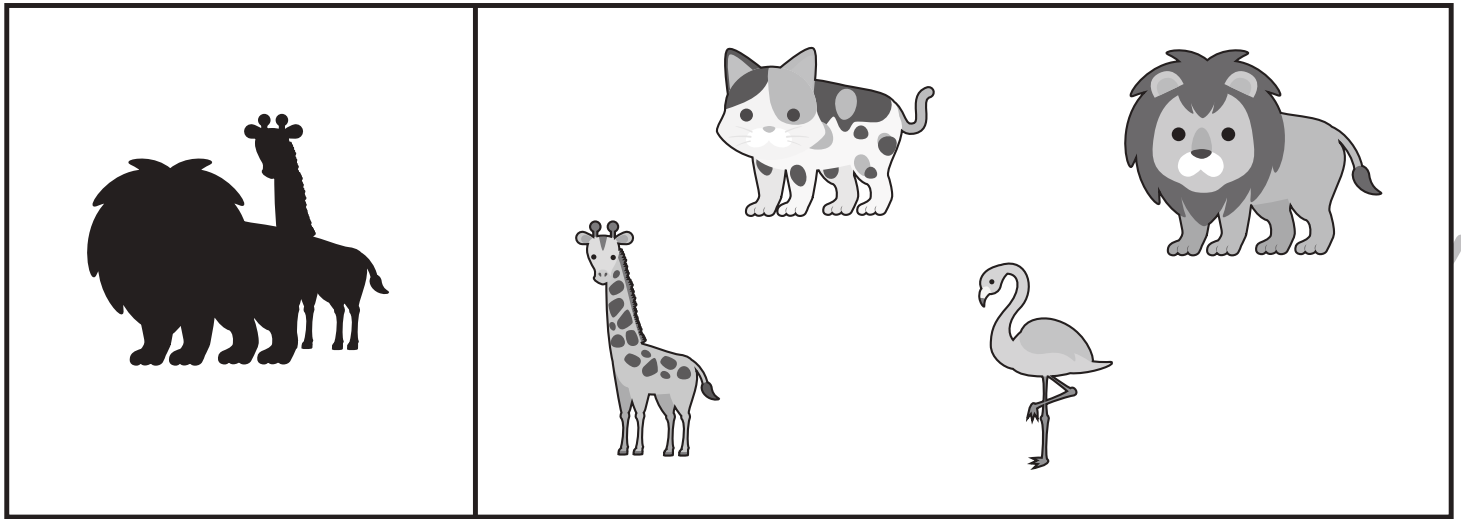

※1. このプリントは、しながわ・目黒こどもスクールのウェブサイトでダウンロードができます。無断複写・引用はご遠慮ください。
※2. このプリントを活用したオンライン授業のスケジュールは、しながわ・目黒こどもスクールのウェブサイトでご確認ください。





おうちで、やろう。 年中児版



Study at home. 小学校受験の家庭学習教材

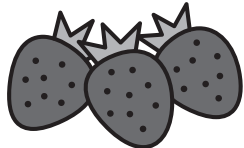

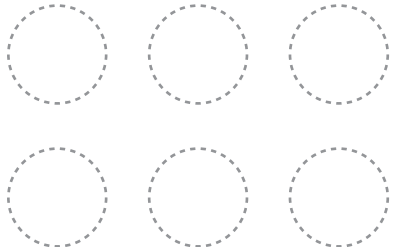
言語：音の数1

それぞれの名前の音の数だけ下の○をなぞります。

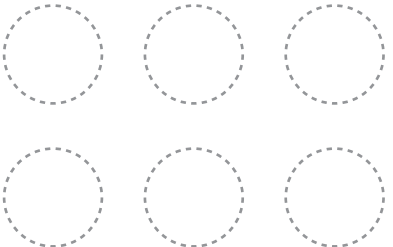



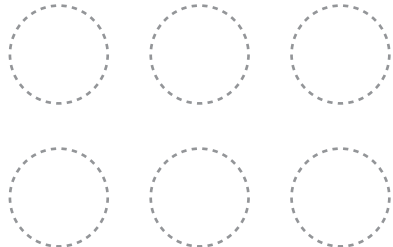

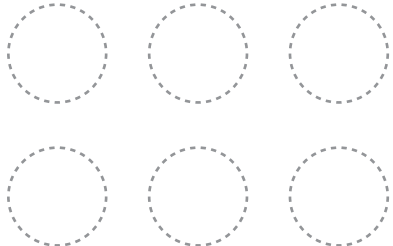
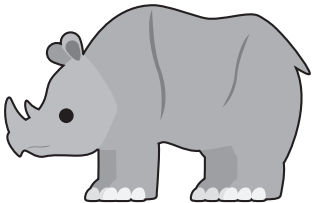

※1. このプリントは、しながわ・目黒こどもスクールのウェブサイトからダウンロードできます。無断複写・引用はご遠慮ください。

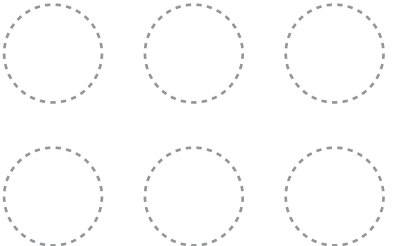
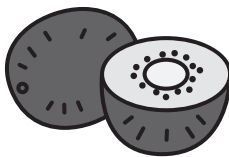
※2. このプリントを活用したオンライン授業のスケジュールは、しながわ・目黒こどもスクールのウェブサイトでご確認ください。

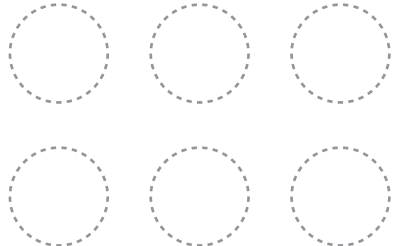

おうちで、やろう。年中児版

Study at home. 小学校受験の家庭学習教材

推理：影4

左の四角の中は動物が影になって重なっています。影になっている動物を右の四角の中から見つけて○をつけます。

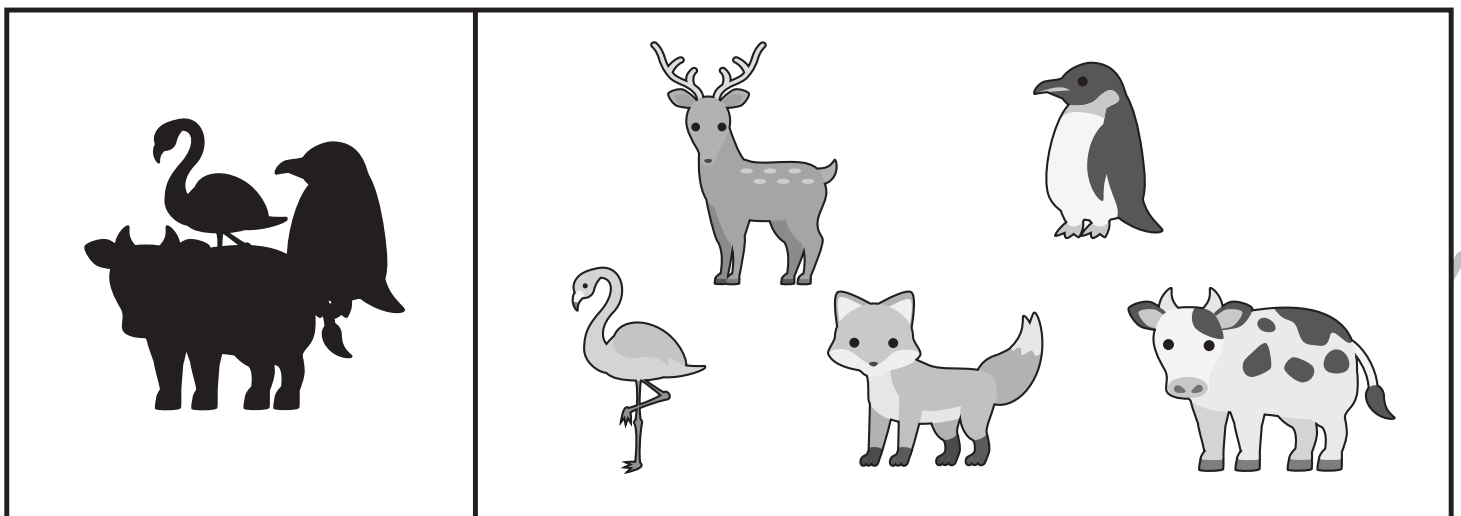
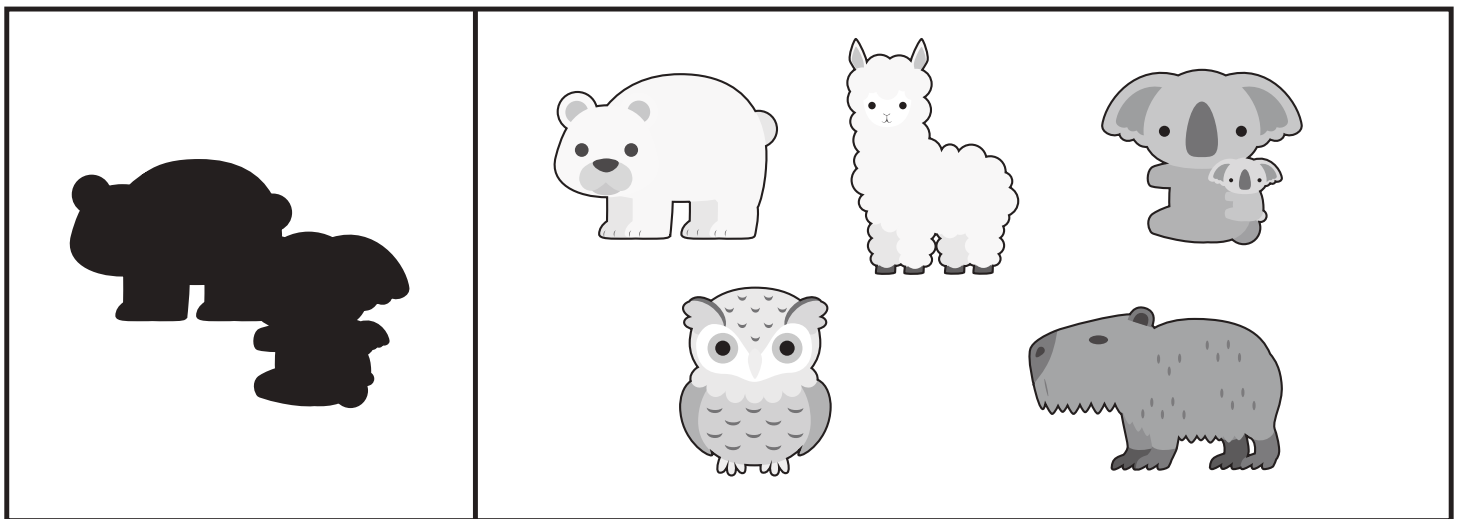
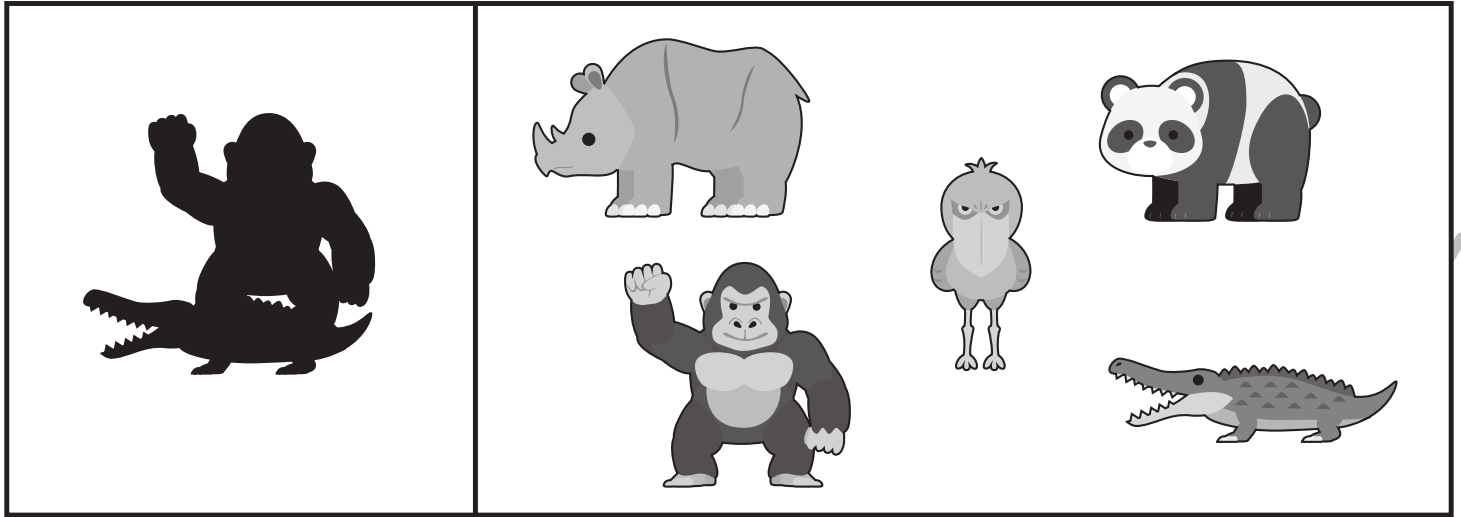

※1. このプリントは、しながわ・目黒こどもスクールのウェブサイトでダウンロードができます。無断複写・引用はご遠慮ください。
※2. このプリントを活用したオンライン授業のスケジュールは、しながわ・目黒こどもスクールのウェブサイトでご確認ください。