



おうちで、やろう。

Study at home. 小学校受験の家庭学習教材

指示の聞き取り4

お友だちが並んでいます。それぞれのお話を聞いて答えます。

- ① 右から3番目の子に○、左から3番目の子に△をつけます。
- ② 左から4番目の子に○、右から5番目の子に△をつけます。
- ③ 右から5番目の子に×、右から7番目の子に□をつけます。
- ④ 真ん中の子に◎をつけます。
- ⑤ 髪の毛を結んでいる子だけをかそえて右から3番目の子に○をつけます。

①

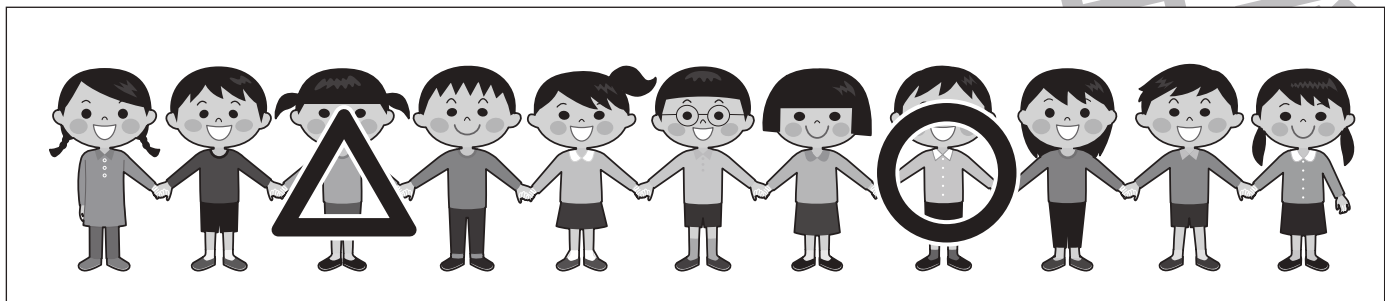

②

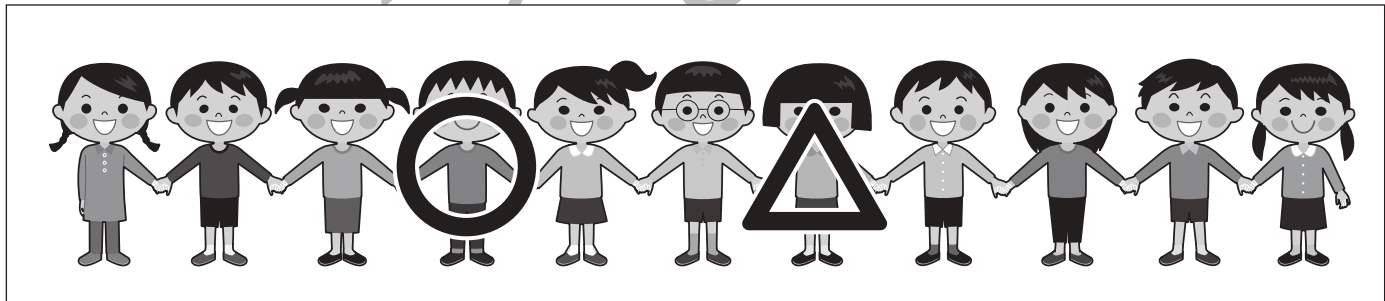

③

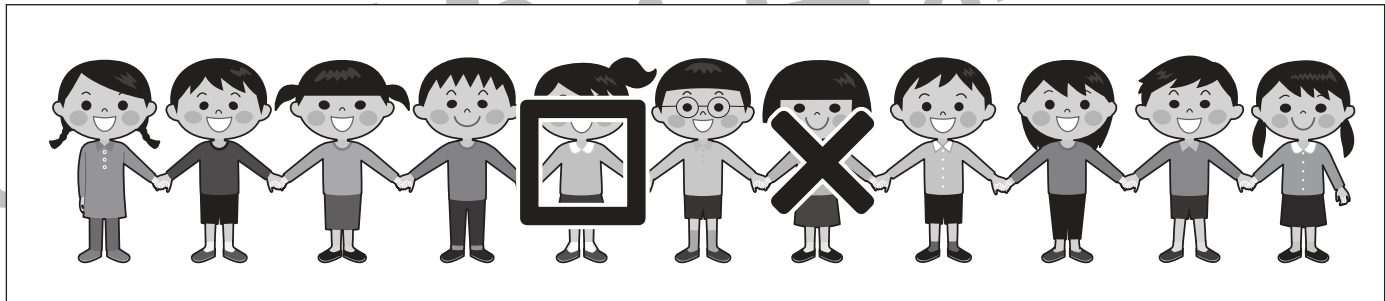

④

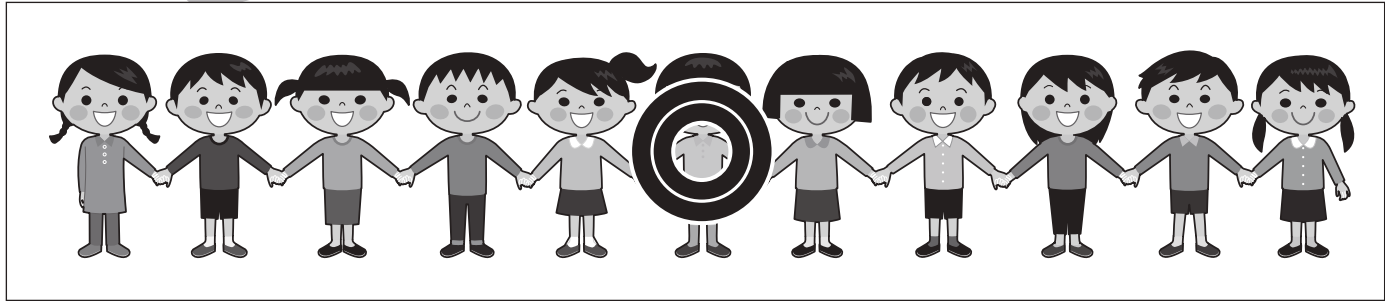

⑤

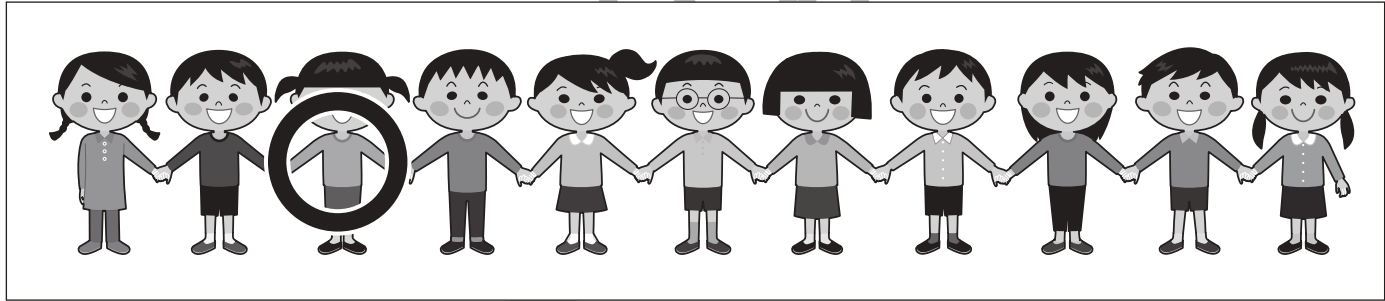

※1. このプリントは、しながわ・目黒こどもスクールのウェブサイトでダウンロードができます。無断複写・引用はご遠慮ください。
 ※2. このプリントを活用したオンライン授業のスケジュールは、しながわ・目黒こどもスクールのウェブサイトでご確認ください。



おうちで、やろう。

Study at home. 小学校受験の家庭学習教材

言語：しりとり 4

左の四角の中の絵からはじめて右の四角の中の絵でしりとりをします。すべての絵がしりとりでつながるときは○、つながらないときは×を一番右の四角にかきます。

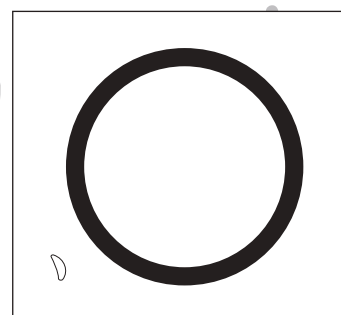
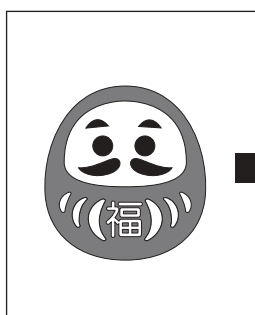
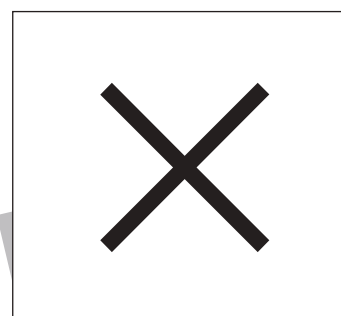
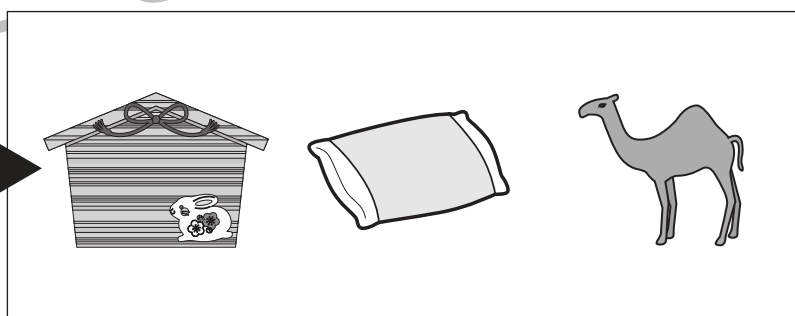
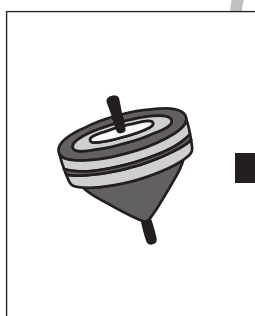
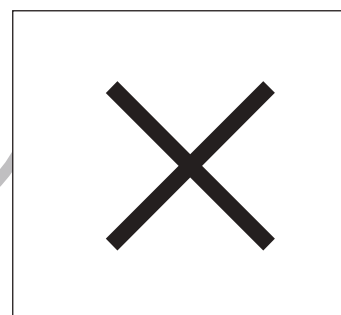
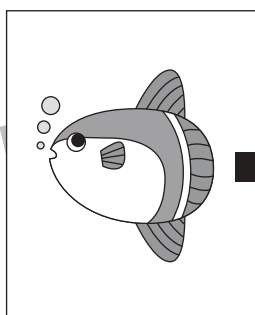
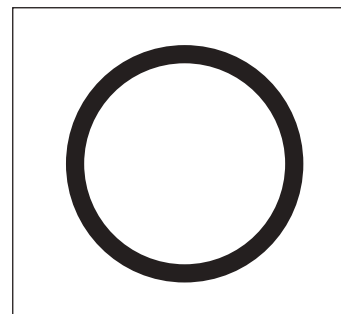
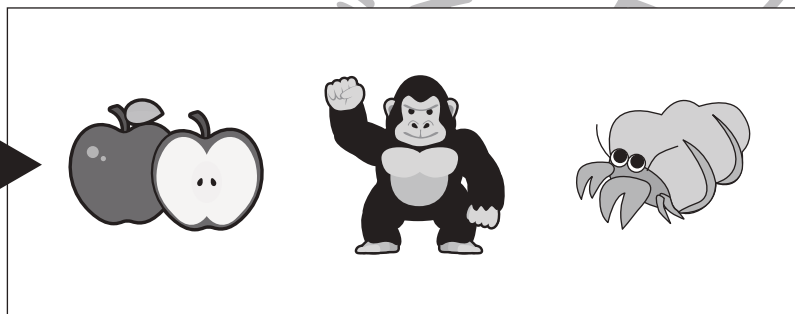
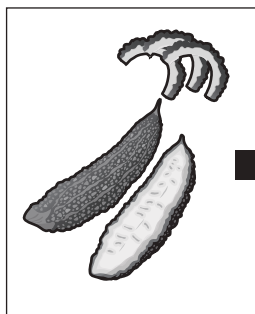
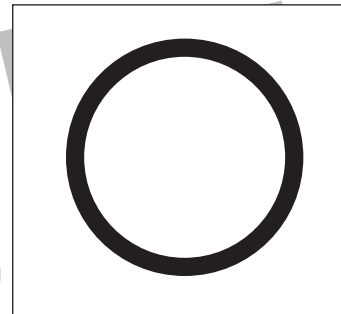
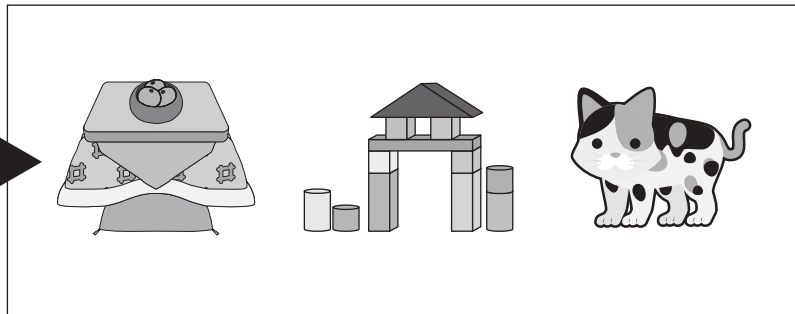
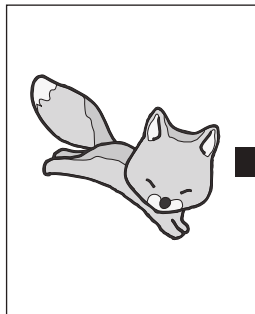

※1. このプリントは、しながわ・目黒こどもスクールのウェブサイトからダウンロードできます。無断複写・引用はご遠慮ください。
※2. このプリントを活用したオンライン授業のスケジュールは、しながわ・目黒こどもスクールのウェブサイトでご確認ください。





おうちで、やろう。

Study at home. 小学校受験の家庭学習教材

言語：音の数 11

上の太い四角の中の絵と同じ音の数の絵を下の四角の中から見つけて○をつけます。

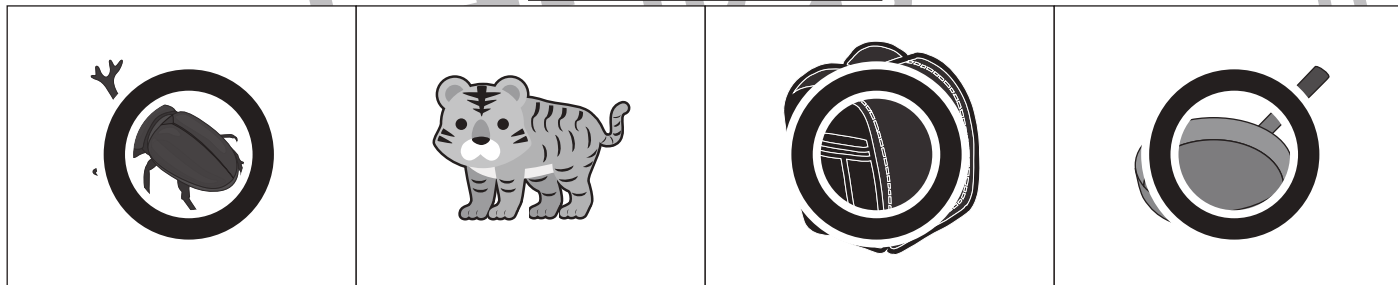
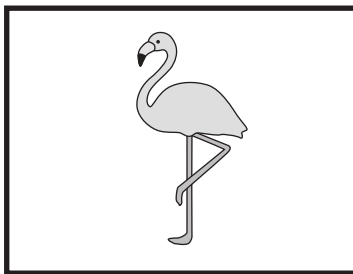
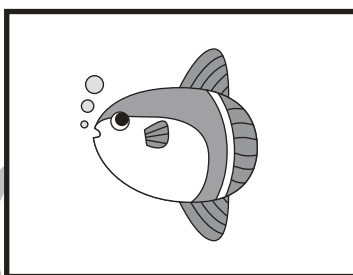
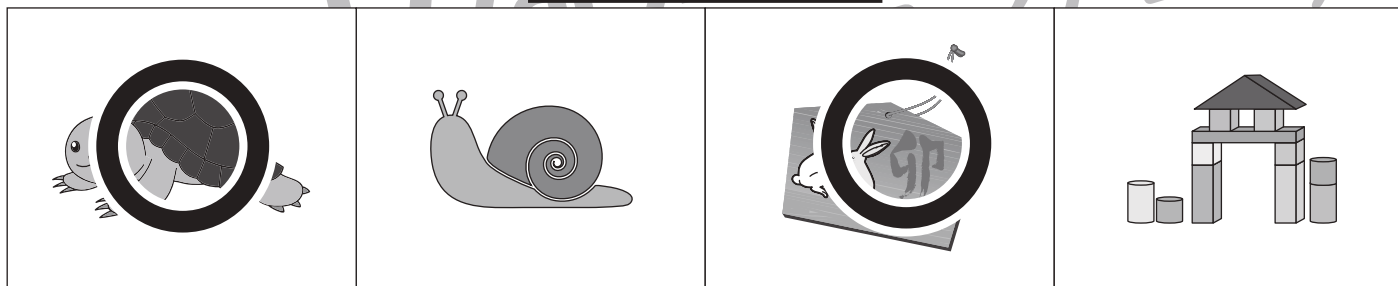
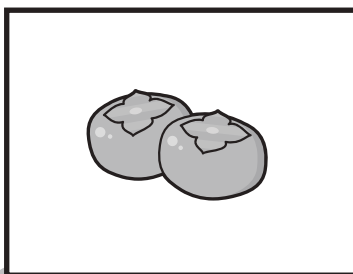

※1. このプリントは、しながわ・目黒こどもスクールのウェブサイトからダウンロードできます。無断複写・引用はご遠慮ください。

※2. このプリントを活用したオンライン授業のスケジュールは、しながわ・目黒こどもスクールのウェブサイトでご確認ください。



おうちで、やろう。

Study at home. 小学校受験の家庭学習教材

推理：あみだくじ 1

上の動物たちがあみだくじを進んでいくと下のどの食べ物に着きますか。それぞれの動物の吹き出しの中にある記号をついた果物につけます。

※あみだくじのルール：①上から下へ進みます。道は戻ってはいけません。②途中で曲がり角があったら必ず曲がります。

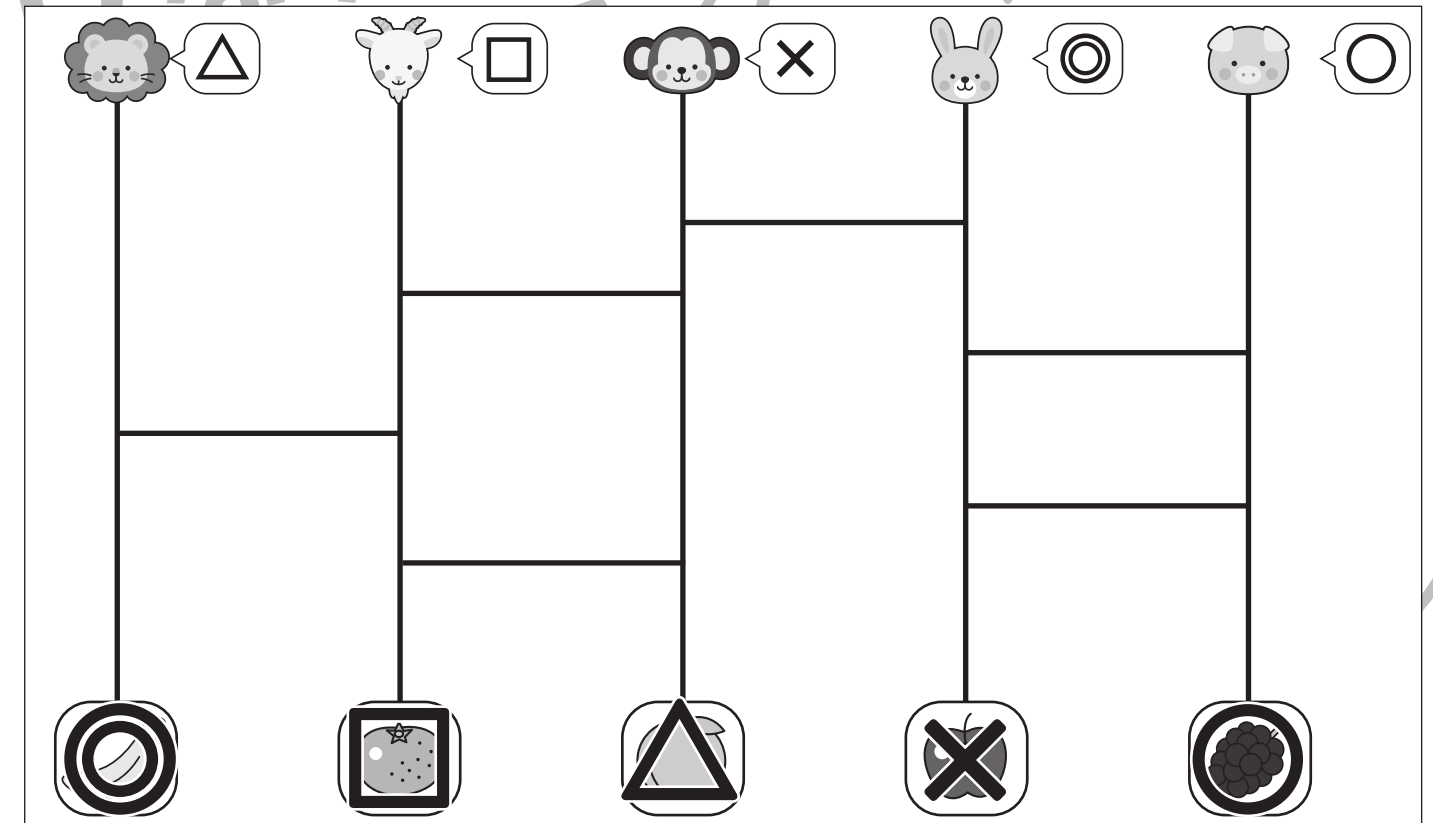
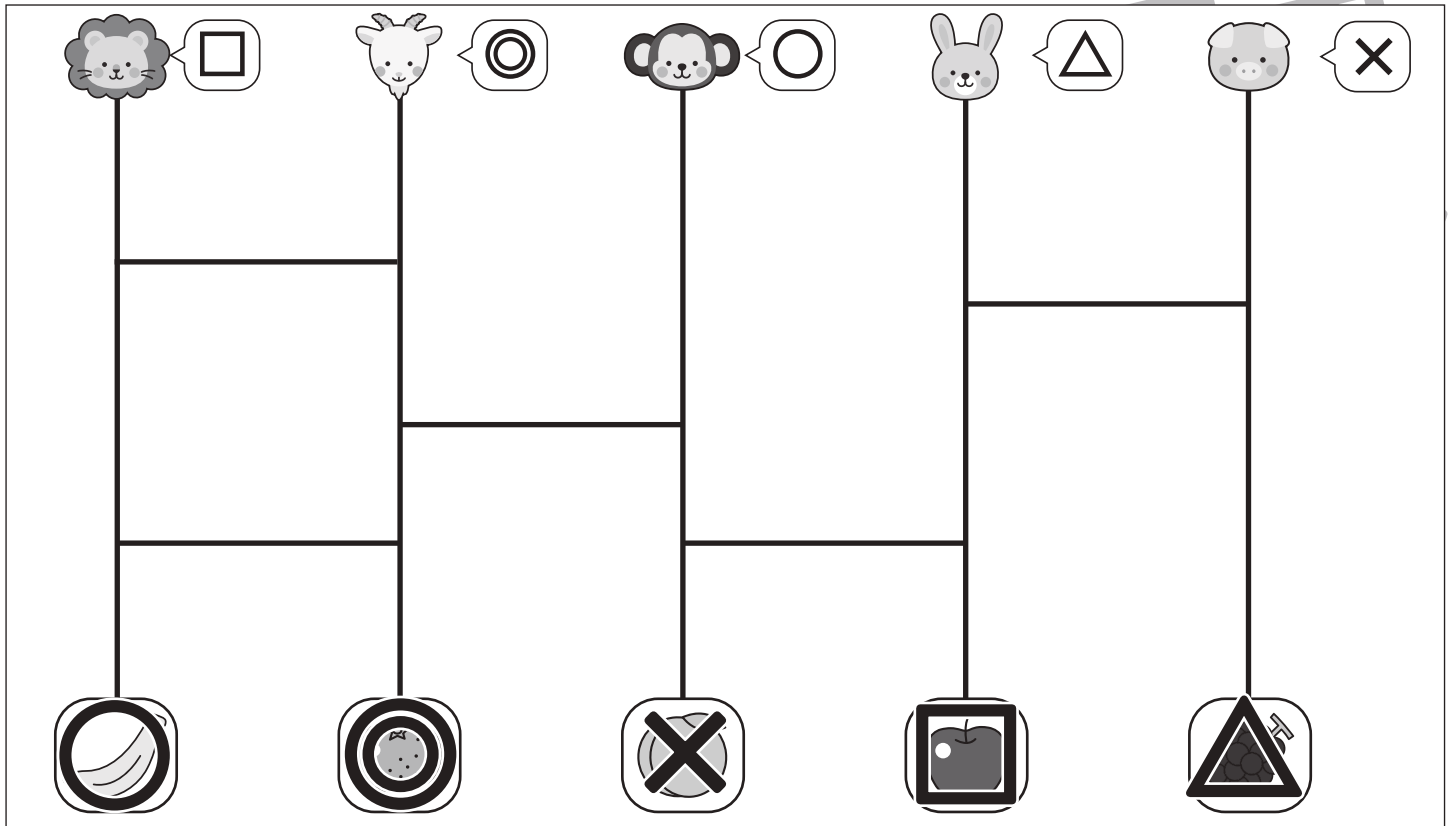

※1. このプリントは、しながわ・目黒こどもスクールのウェブサイトでダウンロードができます。無断複写・引用はご遠慮ください。

※2. このプリントを活用したオンライン授業のスケジュールは、しながわ・目黒こどもスクールのウェブサイトでご確認ください。



おうちで、やろう。

Study at home. 小学校受験の家庭学習教材

推理：あみだくじ2

上の動物たちがあみだくじを進んでいくと下のどこかの記号につきます。誰がどの記号についたのかを考えてそれぞれの動物にそのついた記号をかきます。

※あみだくじのルール：①上から下へ進みます。道は戻ってはいけません。②途中で曲がり角があったら必ず曲がります。

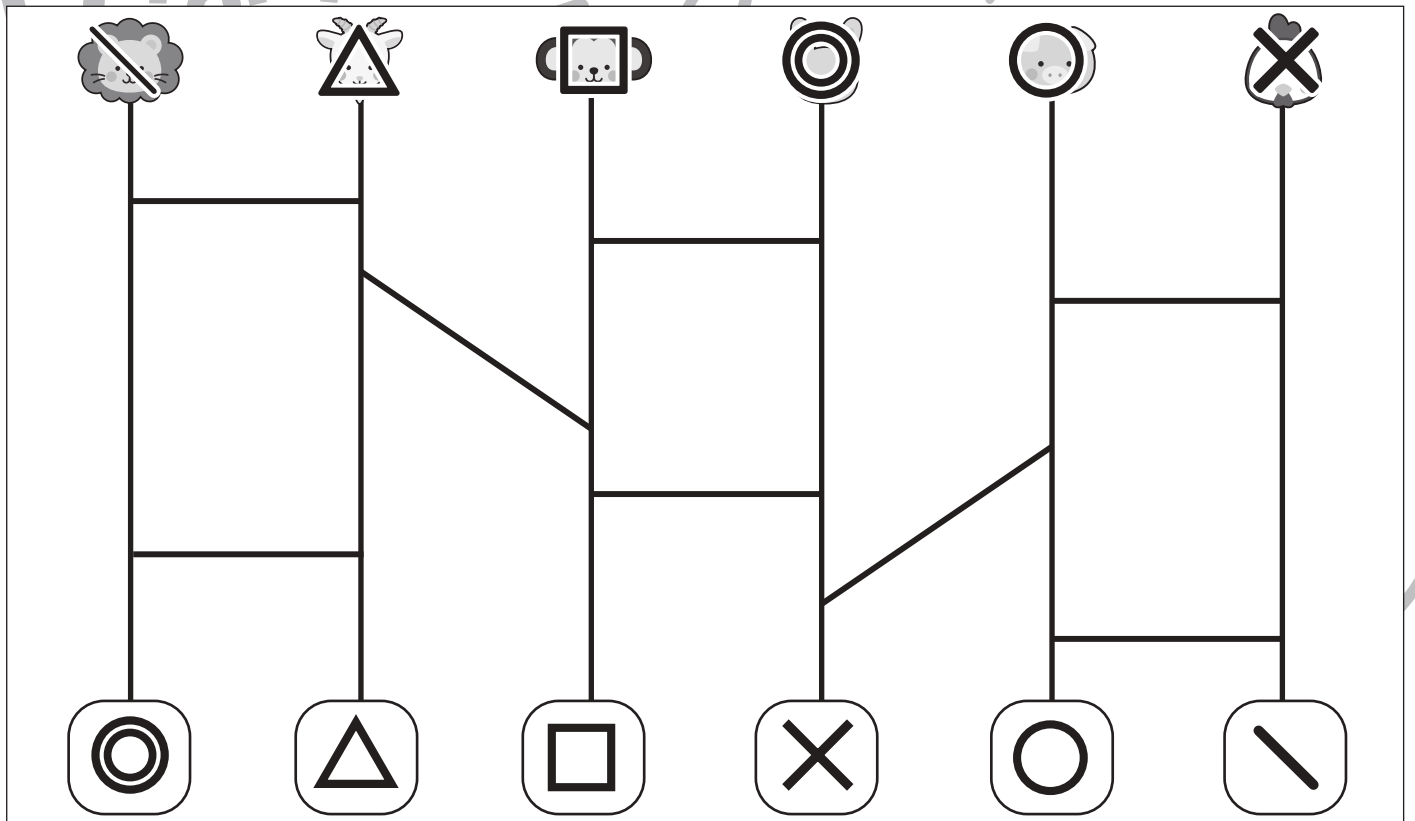
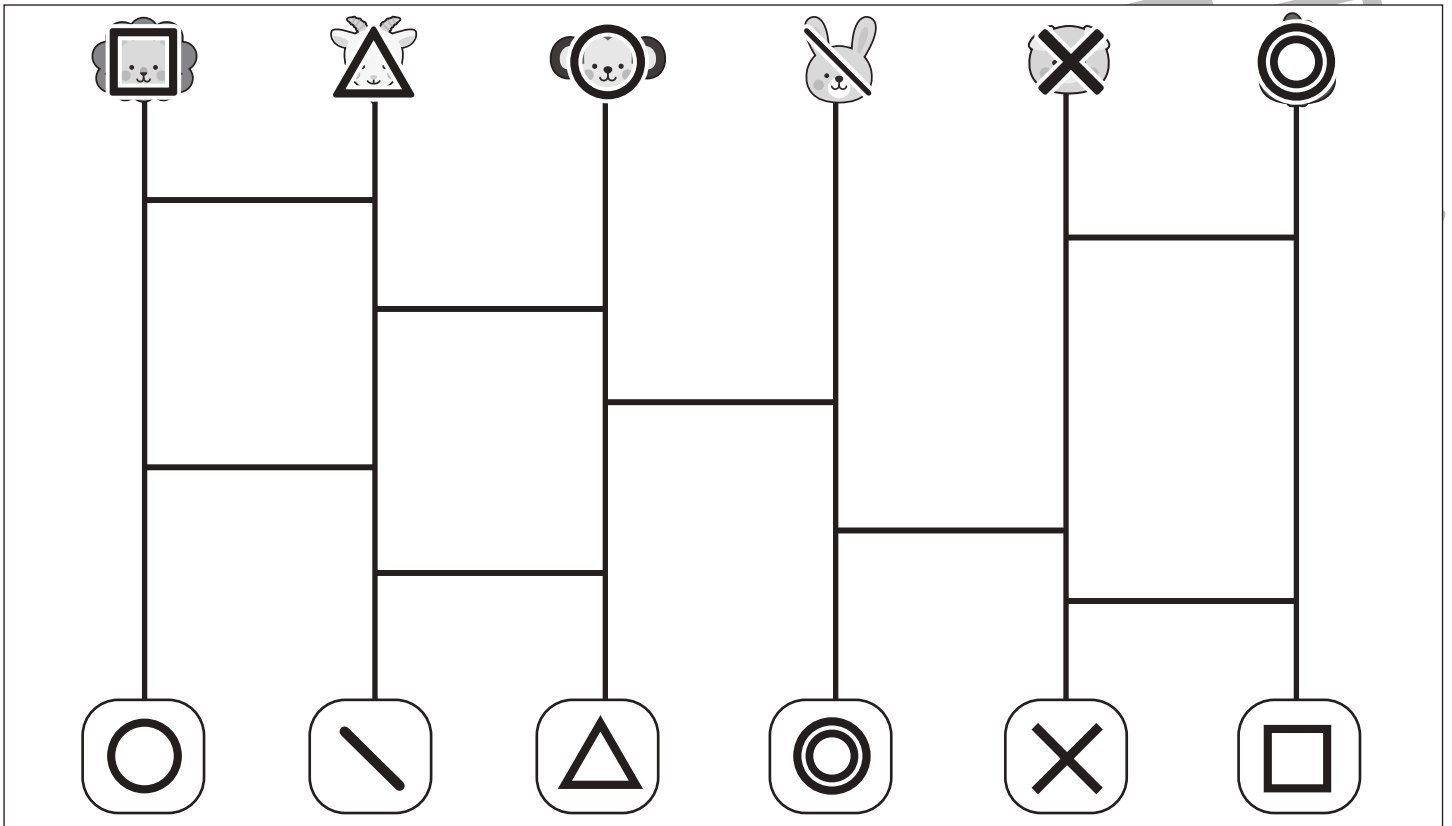

※1. このプリントは、しながわ・目黒こどもスクールのウェブサイトでダウンロードができます。無断複写・引用はご遠慮ください。

※2. このプリントを活用したオンライン授業のスケジュールは、しながわ・目黒こどもスクールのウェブサイトでご確認ください。



おうちで、やろう。

Study at home. 小学校受験の家庭学習教材

推理：あみだくじ3

上の動物たちがあみだくじを進んでいくと下のどこかの記号につきます。誰がどの記号についたのかを考えてそれぞれの動物にそのついた記号をかきます。

※あみだくじのルール：①上から下へ進みます。道は戻ってはいけません。②途中で曲がり角があったら必ず曲がります。

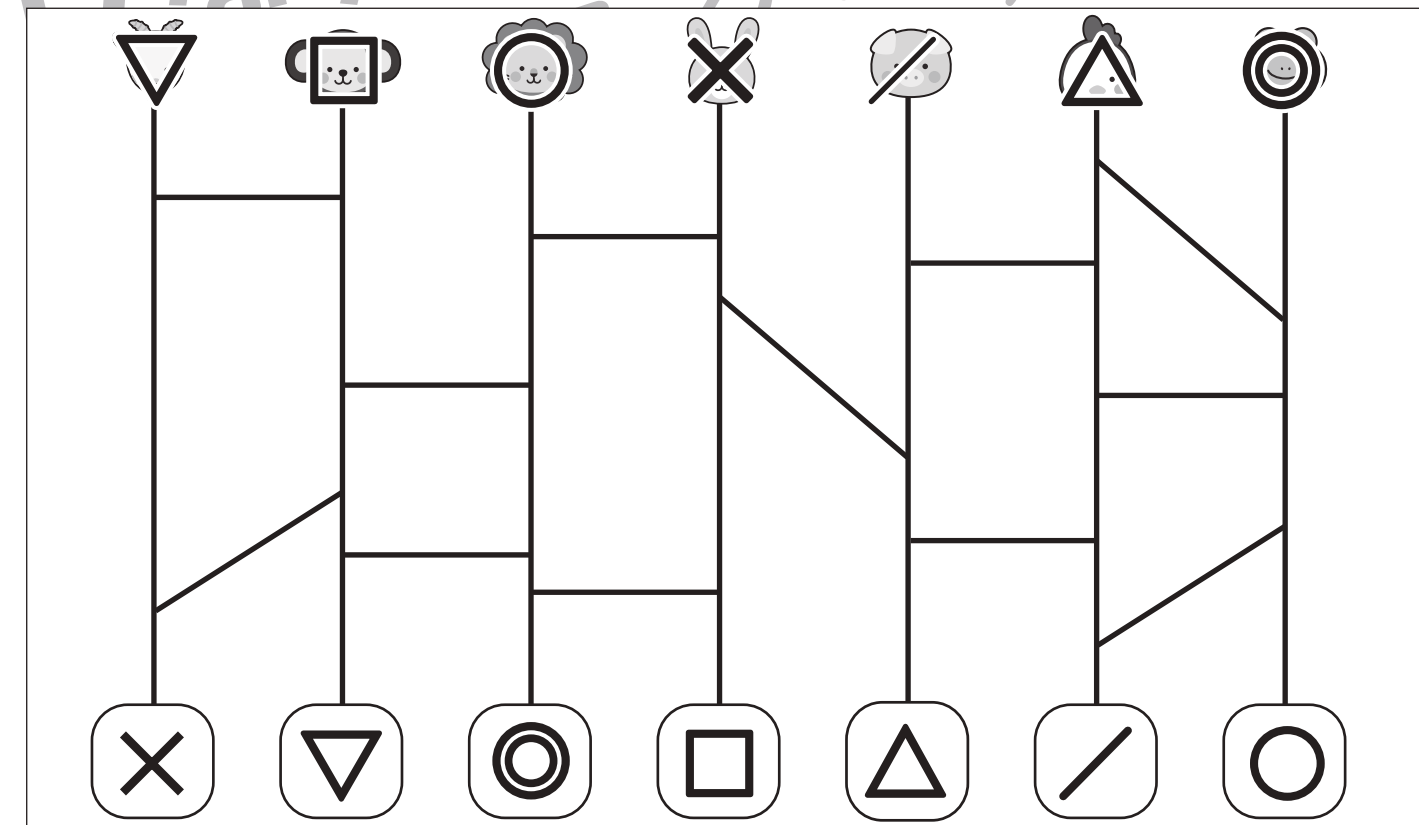
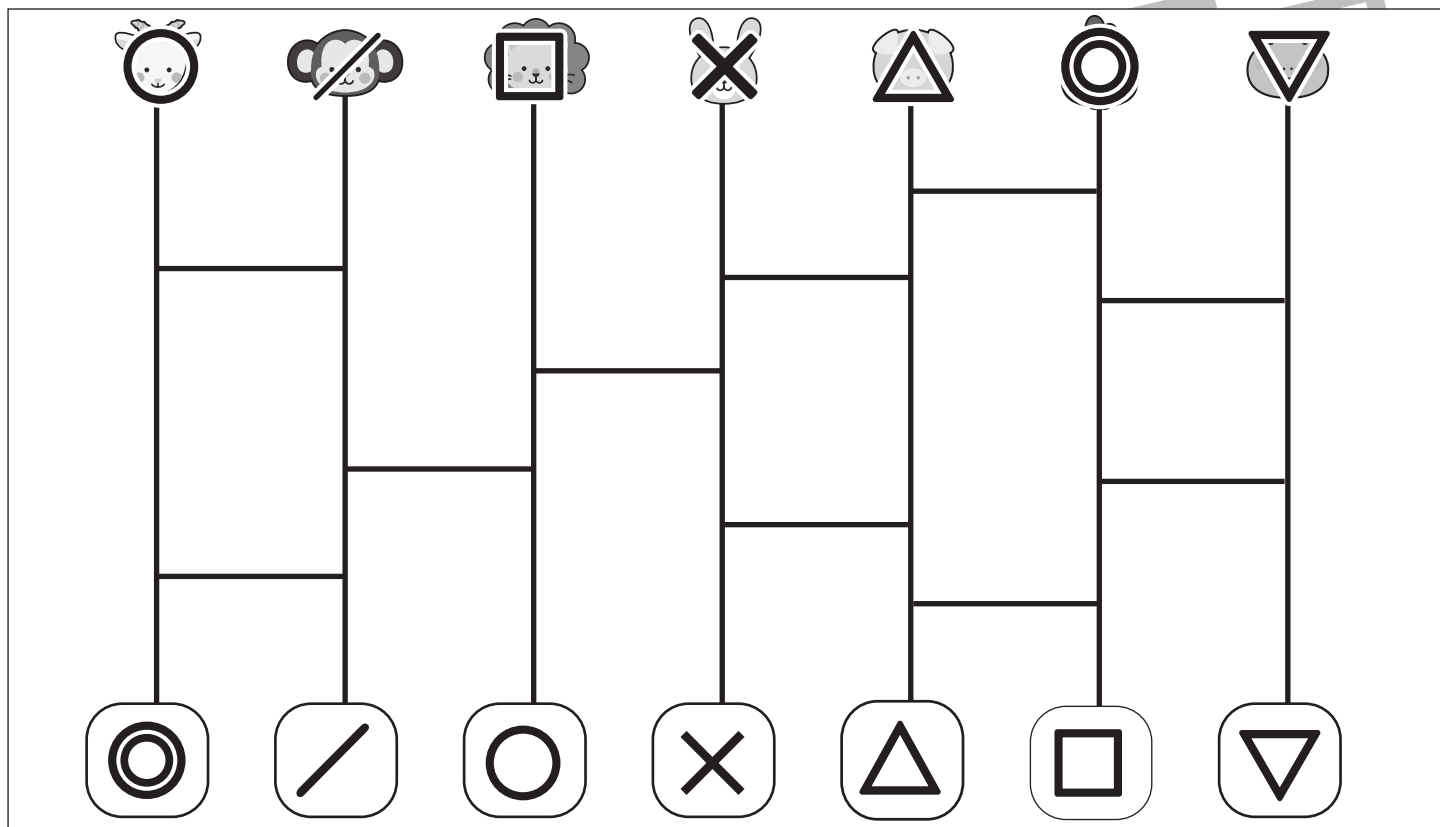

※1. このプリントは、しながわ・目黒こどもスクールのウェブサイトでダウンロードができます。無断複写・引用はご遠慮ください。

※2. このプリントを活用したオンライン授業のスケジュールは、しながわ・目黒こどもスクールのウェブサイトでご確認ください。



おうちで、やろう。

Study at home. 小学校受験の家庭学習教材

数量：加減 10

左の四角の数の生き物が、右の四角の数になりました。生き物が減った数だけ、矢印の右の四角に○をかきます。

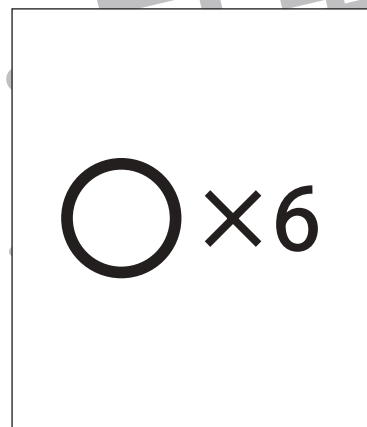
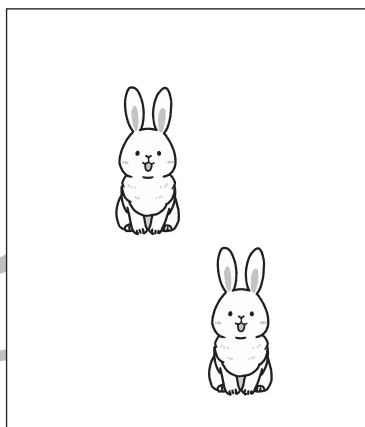
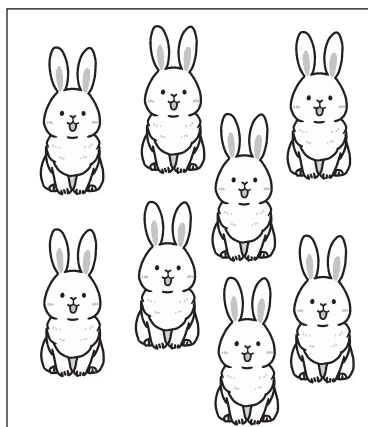
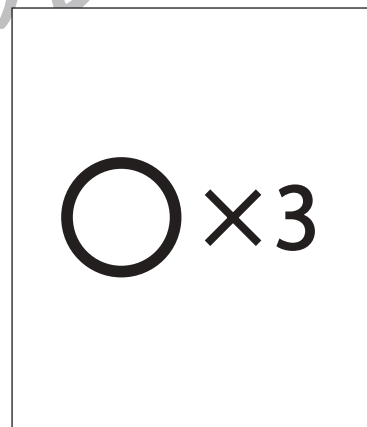
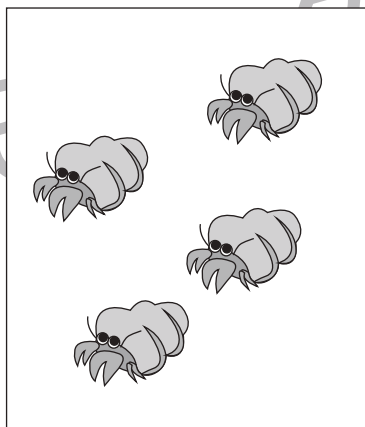
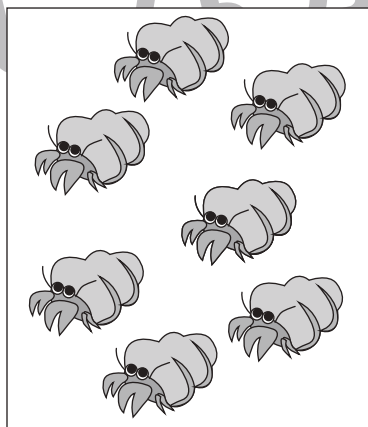
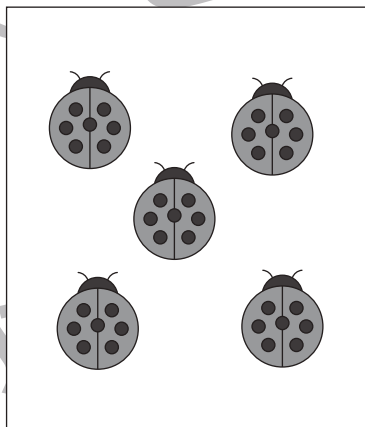
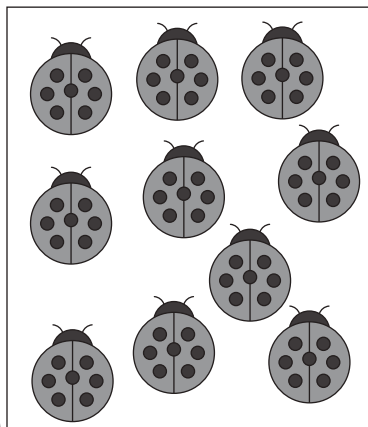
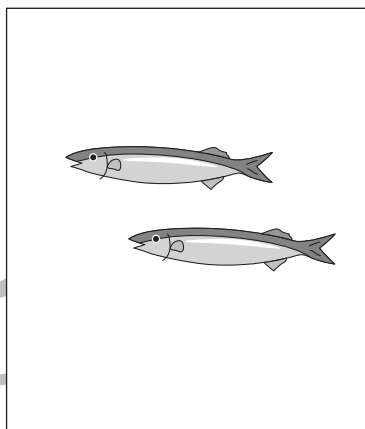
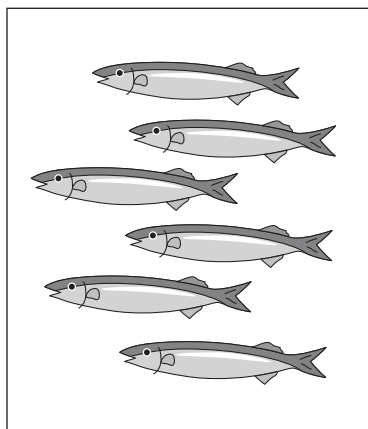

※1. このプリントは、しながわ・目黒こどもスクールのウェブサイトでダウンロードができます。無断複写・引用はご遠慮ください。

※2. このプリントを活用したオンライン授業のスケジュールは、しながわ・目黒こどもスクールのウェブサイトでご確認ください。



おうちで、やろう。

Study at home. 小学校受験の家庭学習教材

数量：加減 11

左の四角の数の寿司が、右の四角の数になりました。寿司が減った数だけ、矢印の右の四角に○をかきます。

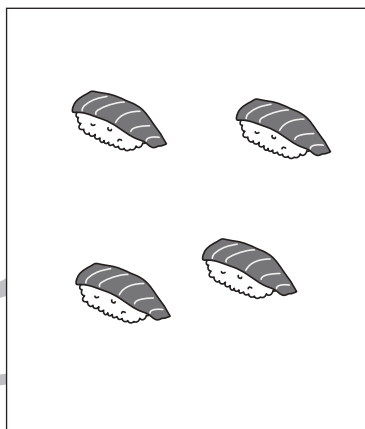
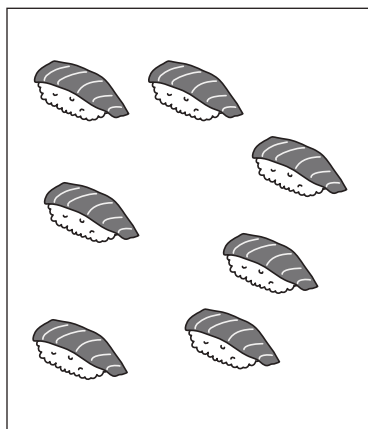

$$\bigcirc \times 3$$

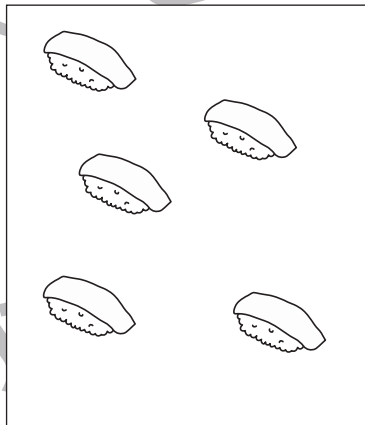
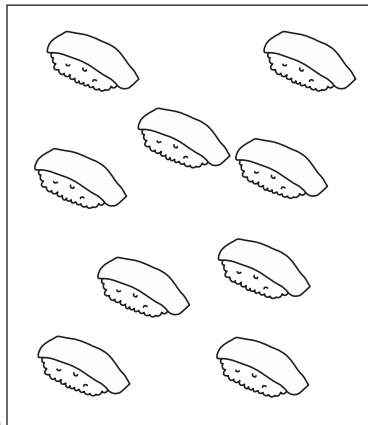

$$\bigcirc \times 4$$

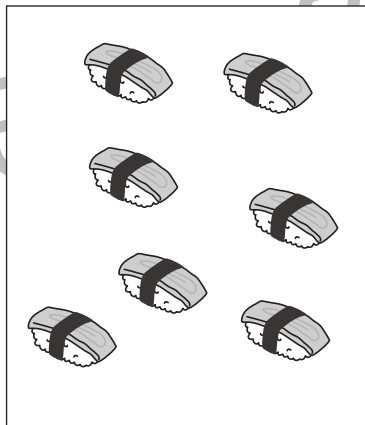
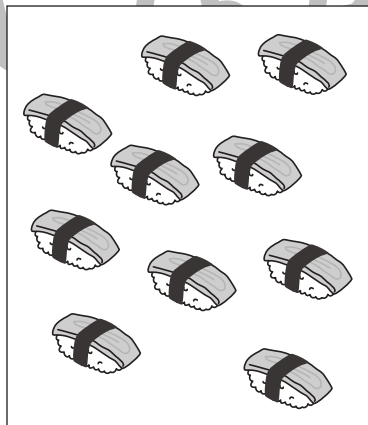

$$\bigcirc \times 3$$

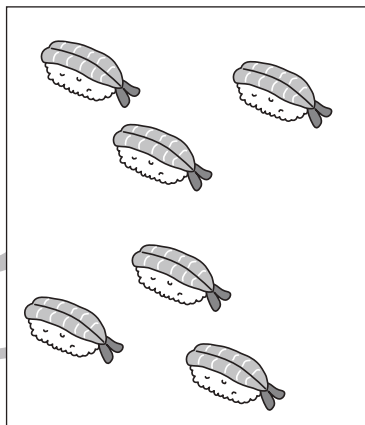
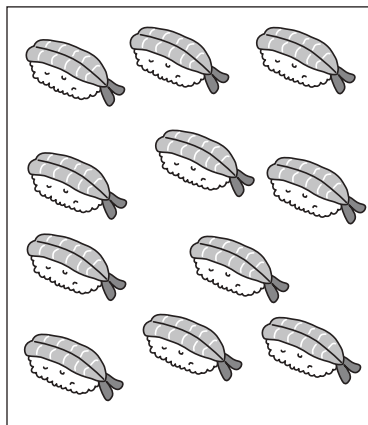

$$\bigcirc \times 5$$

※1. このプリントは、しながわ・目黒こどもスクールのウェブサイトからダウンロードできます。無断複写・引用はご遠慮ください。
※2. このプリントを活用したオンライン授業のスケジュールは、しながわ・目黒こどもスクールのウェブサイトでご確認ください。



おうちで、やろう。

Study at home. 小学校受験の家庭学習教材

数量：計数 17

四角の中にある絵を数えます。それぞれの数だけ〇を下の四角に書きましょう。かぞえない絵も混ざっていますので、注意して探しましょう。



$$\bigcirc \times 8$$



$$\bigcirc \times 12$$



$$\bigcirc \times 4$$



$$\bigcirc \times 8$$

※1. このプリントは、しながわ・目黒こどもスクールのウェブサイトでダウンロードができます。無断複写・引用はご遠慮ください。
※2. このプリントを活用したオンライン授業のスケジュールは、しながわ・目黒こどもスクールのウェブサイトでご確認ください。



おうちで、やろう。

Study at home. 小学校受験の家庭学習教材

処理能力：抹消2

上の太い四角の中の絵がお手本です。下のマスの中からお手本の絵をみつけて斜め線（/）をつけていきます。お手本を見つけるときは、一番上の段の左からはじめて、右端まで見ます。1段目ができたら2段目の左から右。次に3段目の左から右と順番に印をつけていきます。この問題はできるだけ早く印をつけます。それぞれ1分以内を目指し取り組みましょう。



White sheep	Monkey	Spotted cat	Brown bear	Spotted cat	Monkey	Monkey	Monkey	Spotted cat	Monkey
Monkey	Brown bear	White sheep	White sheep	Monkey	Spotted cat	Brown bear	Monkey	Brown bear	White sheep
Monkey	Brown bear	Spotted cat	Brown bear	Spotted cat	White sheep	Monkey	Monkey	Spotted cat	Monkey
Monkey	White sheep	Brown bear	Monkey	White sheep	Monkey	Monkey	Brown bear	Spotted cat	Monkey
White sheep	Spotted cat	Monkey	Monkey	Spotted cat	White sheep	Brown bear	White sheep	Monkey	White sheep



Koala	White rabbit	Cat	White rabbit	Brown dog	Spotted cat	Cat	White rabbit	Koala	Spotted cat
White rabbit	Brown dog	Spotted cat	Brown dog	Spotted cat	Cat	White rabbit	Koala	White rabbit	Brown dog
Koala	White rabbit	Koala	White rabbit	Koala	Cat	Spotted cat	Brown dog	Koala	Cat
Spotted cat	Koala	Brown dog	Cat	Brown dog	White rabbit	Brown dog	Koala	Koala	Brown dog
White rabbit	Cat	Spotted cat	Koala	Koala	Brown dog	Spotted cat	White rabbit	White rabbit	Koala

※1. このプリントは、しながわ・目黒こどもスクールのウェブサイトでダウンロードができます。無断複写・引用はご遠慮ください。
※2. このプリントを活用したオンライン授業のスケジュールは、しながわ・目黒こどもスクールのウェブサイトでご確認ください。