



おうちで、やろう。

Study at home. 小学校受験の家庭学習教材

推理：なぞなぞ5

①～④のなぞなぞをといて、答えに○をつけましょう。

- ①きれいな ひとが いない すぼ一つは なんでしょう。
- ②あみが かかっていそうに みえる くだものは なんでしょう。
- ③すなばで さかだちをすると みえる やさいは なんでしょう。
- ④いりぐちが ひとつで でぐちが ふたつあるものは なんでしょう。

①

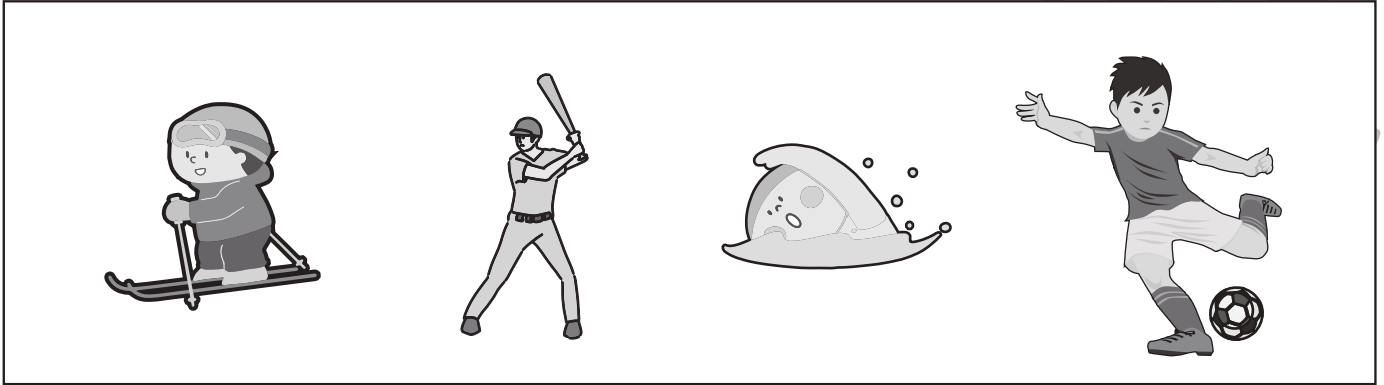

②

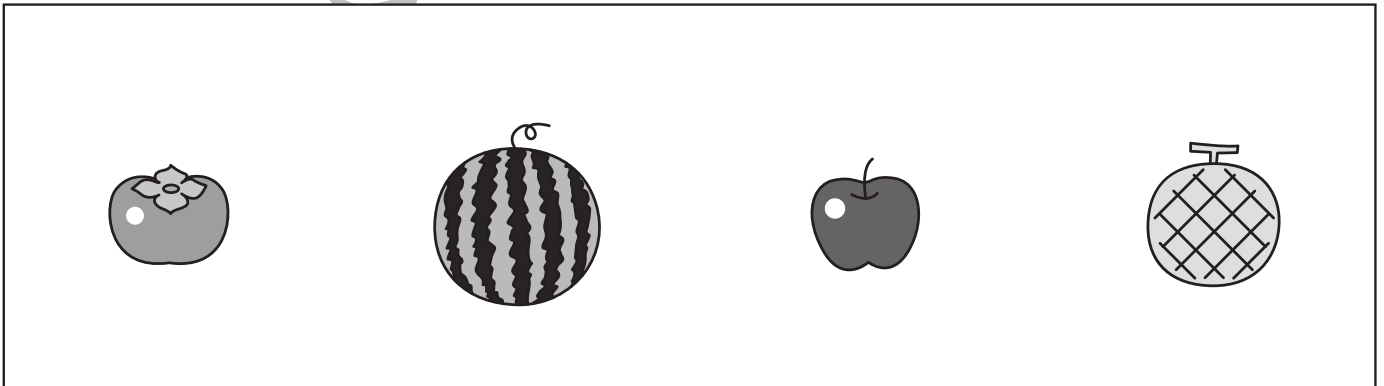

③

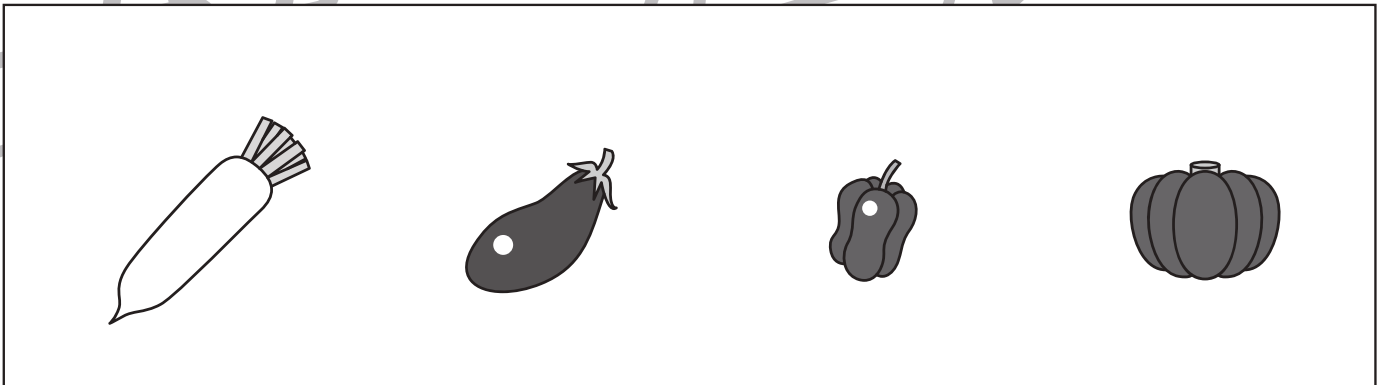

④

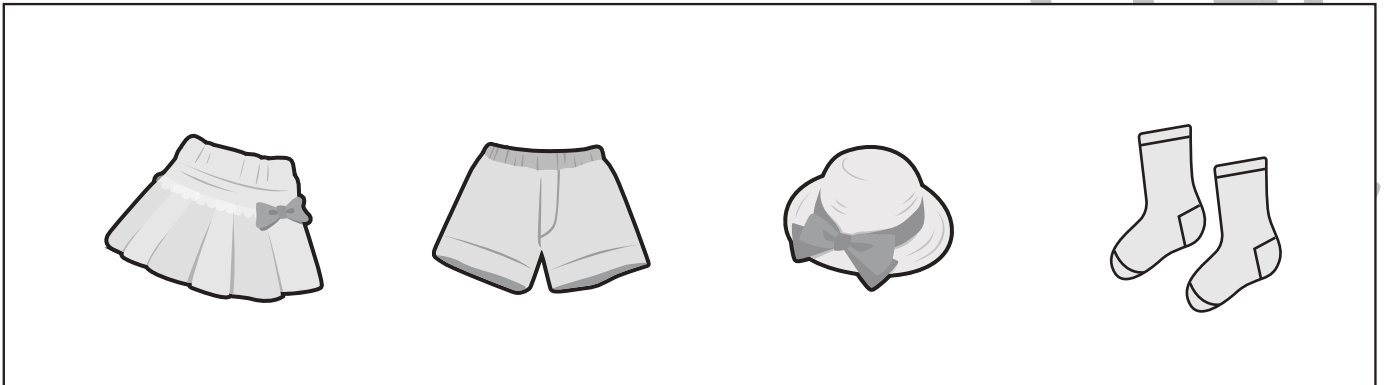

※1. このプリントは、しながわ・目黒こどもスクールのウェブサイトでダウンロードができます。無断複写・引用はご遠慮ください。
 ※2. このプリントを活用したオンライン授業のスケジュールは、しながわ・目黒こどもスクールのウェブサイトでご確認ください。



おうちで、やろう。 年中児版

Study at home. 小学校受験の家庭学習教材

常識：数詞 3

- ①「一枚、二枚」と数えるものに○をつけましょう。
- ②「一頭、二頭」と数えるものに△をつけましょう。
- ③「一台、二台」と数えるものに□をつけましょう。

□ 田

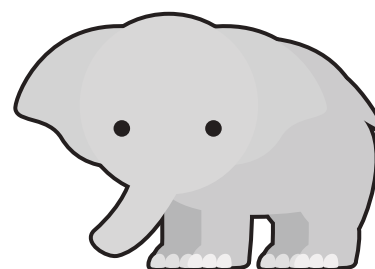
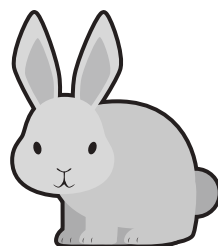
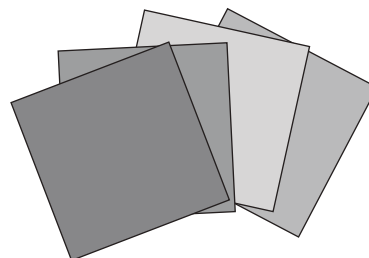
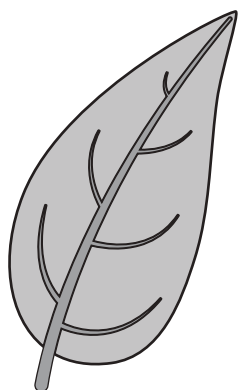

※1. このプリントは、しながわ・目黒こどもスクールのウェブサイトでダウンロードができます。無断複写・引用はご遠慮ください。
※2. このプリントを活用したオンライン授業のスケジュールは、しながわ・目黒こどもスクールのウェブサイトでご確認ください。





おうちで、やろう。 年中児版

Study at home. 小学校受験の家庭学習教材

図形：切り抜き1

左の太い四角の中の折り紙を半分に折り、黒い部分を切り抜いた時の見え方を考えて、右の四角の中から正しいものを選んで○をつけましょう。

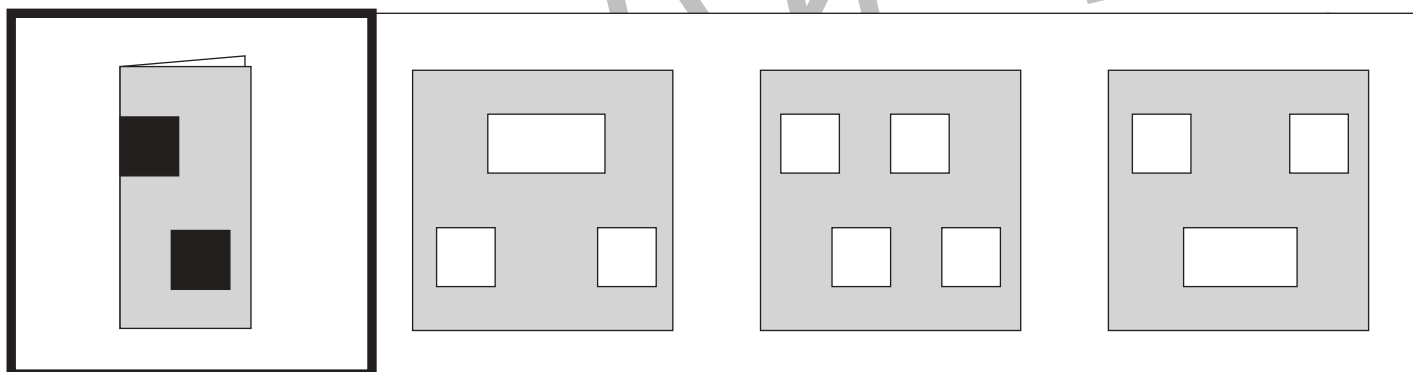
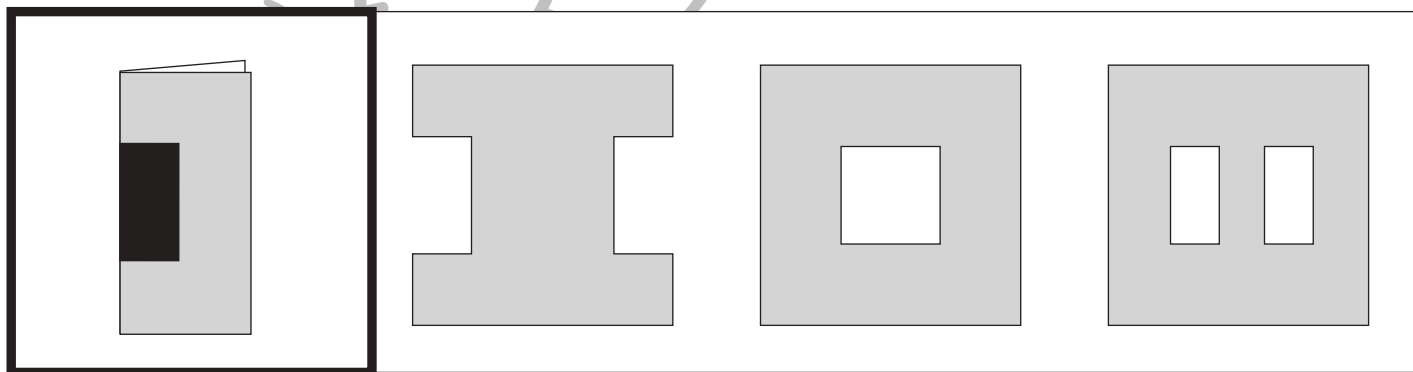
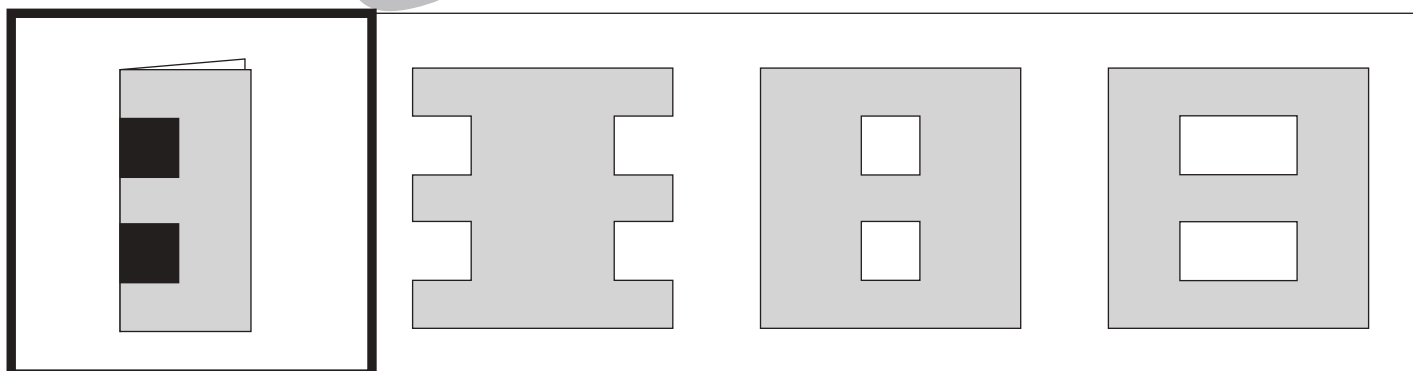
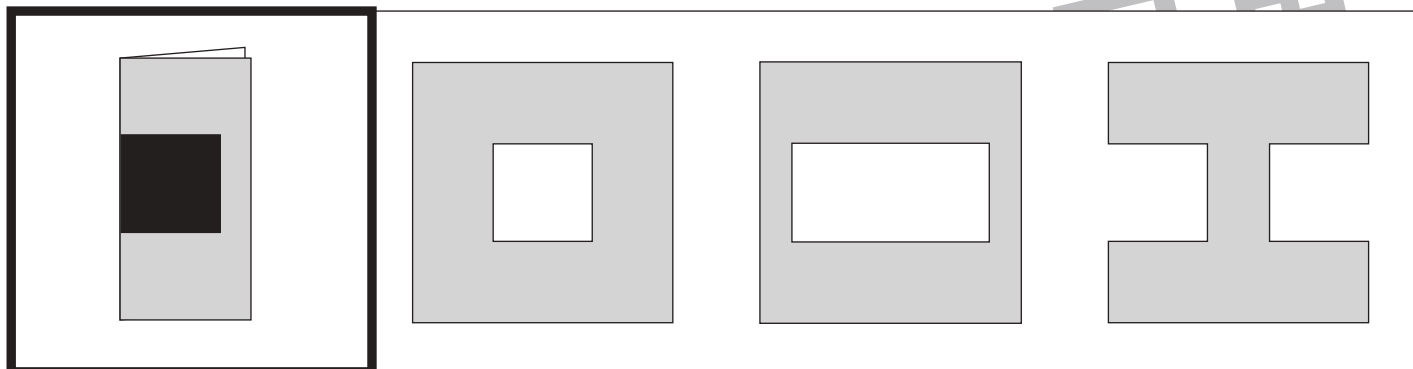

※1. このプリントは、しながわ・目黒こどもスクールのウェブサイトでダウンロードができます。無断複写・引用はご遠慮ください。
 ※2. このプリントを活用したオンライン授業のスケジュールは、しながわ・目黒こどもスクールのウェブサイトでご確認ください。



おうちで、やろう。 年中児版

Study at home. 小学校受験の家庭学習教材

図形：切り抜き2

左の太い四角の中の折り紙を半分に折り、黒い部分を切り抜いた時の見え方を考えて、右の四角の中から正しいものを選んで○をつけましょう。

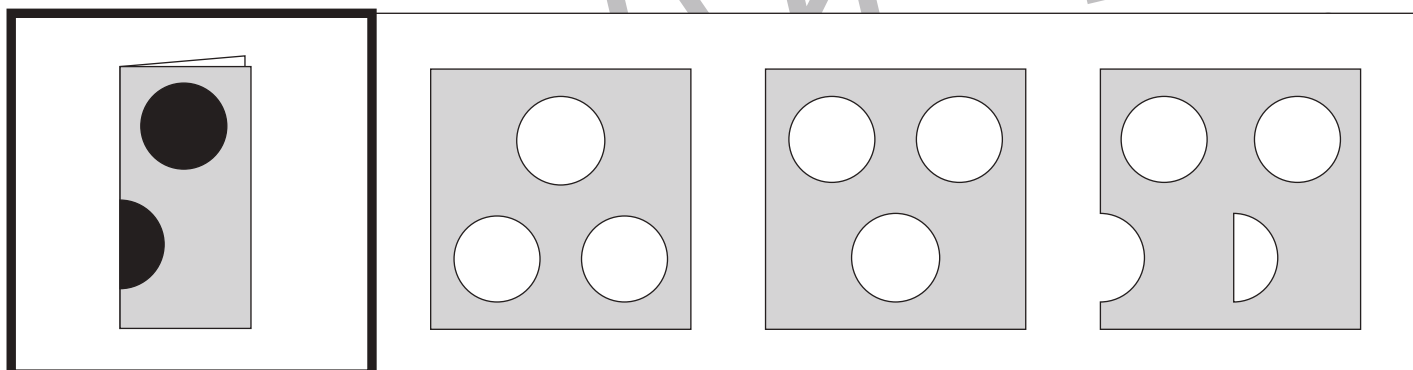
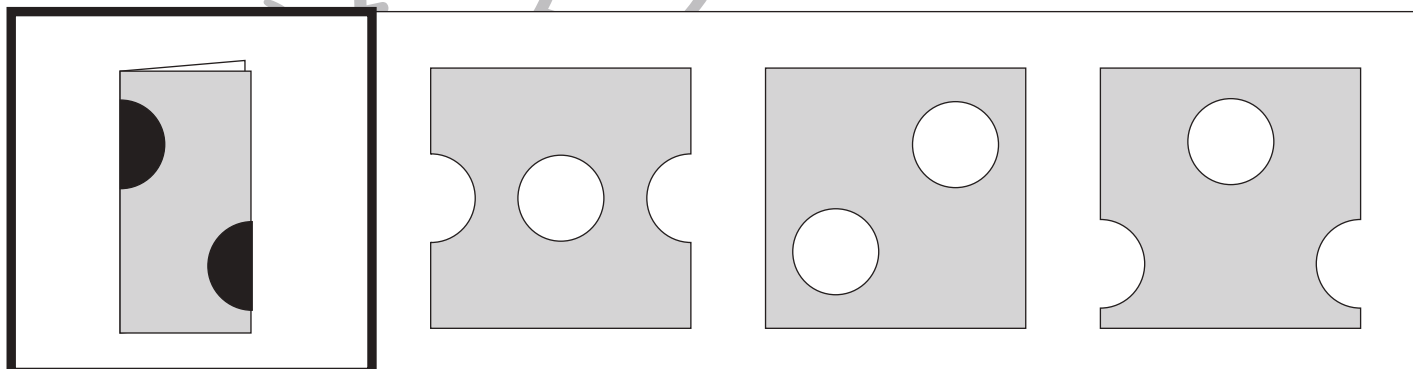
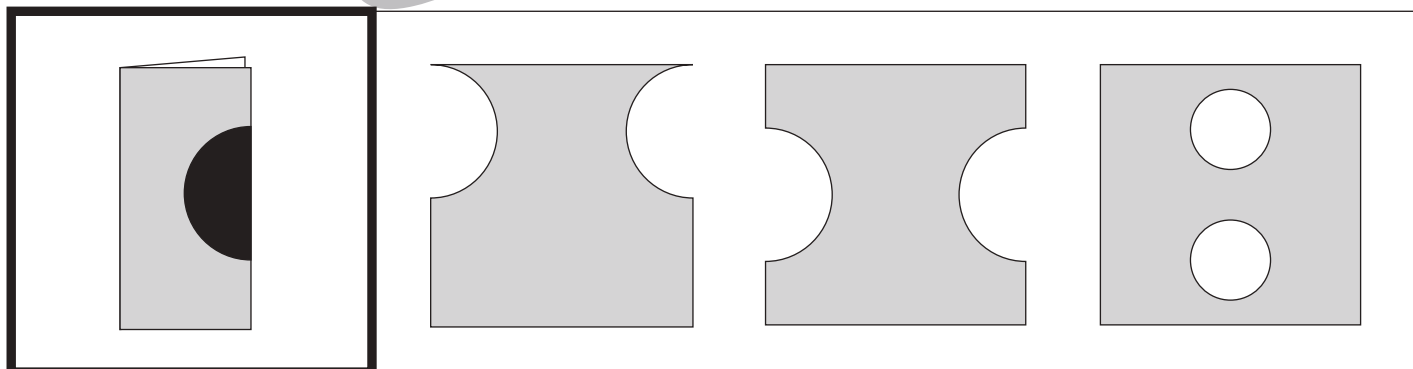
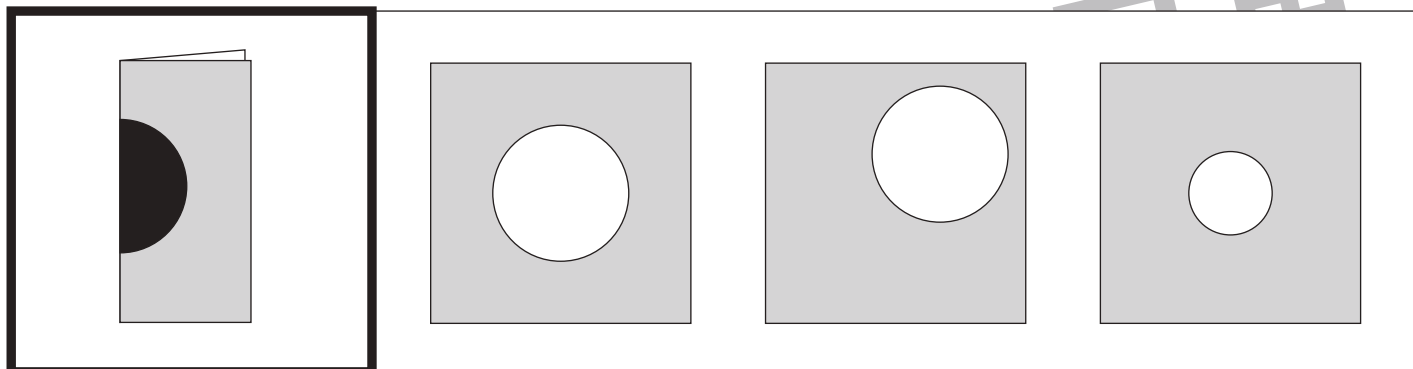









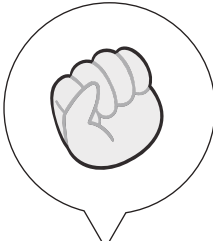

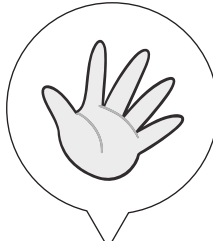

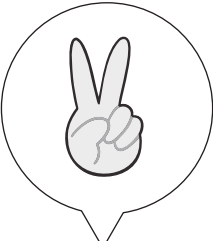

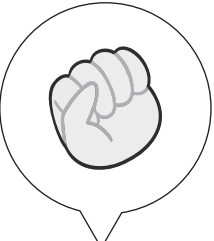

※1. このプリントは、しながわ・目黒こどもスクールのウェブサイトでダウンロードができます。無断複写・引用はご遠慮ください。
 ※2. このプリントを活用したオンライン授業のスケジュールは、しながわ・目黒こどもスクールのウェブサイトでご確認ください。

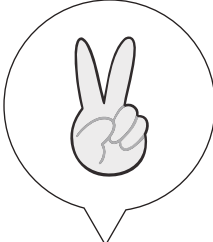

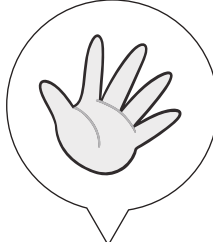

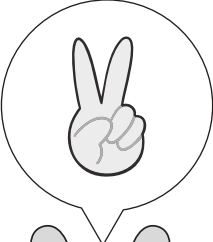

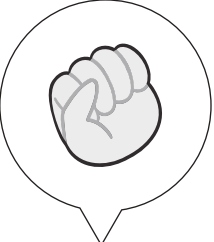



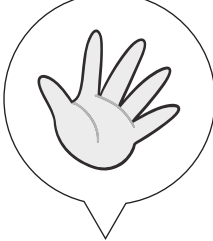

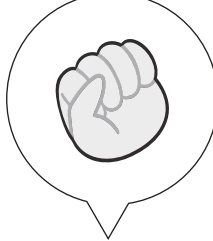
一番左の四角の動物とジャンケンをします。右の四角の中から負けない手の動物に、すべて○をつけましょう。

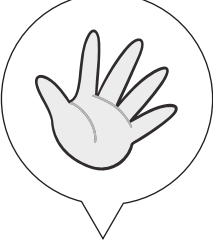
 	 	 	 
--	--	--	--

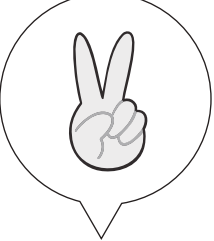
 	 	 	 
---	---	---	---

 	 	 	 
--	--	--	--



おうちで、やろう。 年中児版

Study at home. 小学校受験の家庭学習教材

数量：同数3

左の四角と右の四角の中の動物の数を比べます。同じ数の時は○、違う数の時は×を真ん中の太い四角の中にかきましょう。

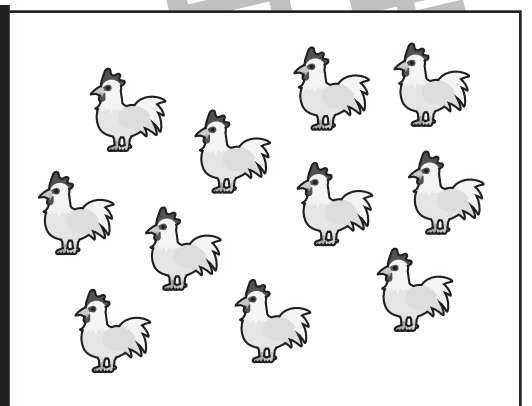
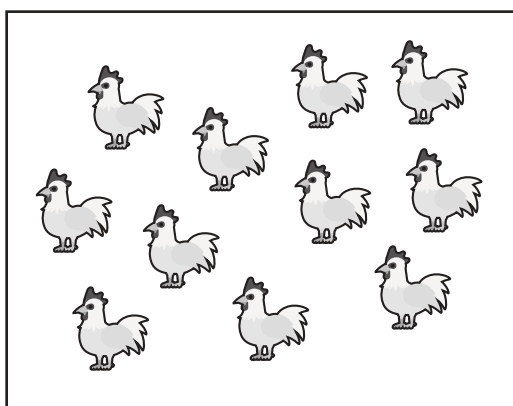
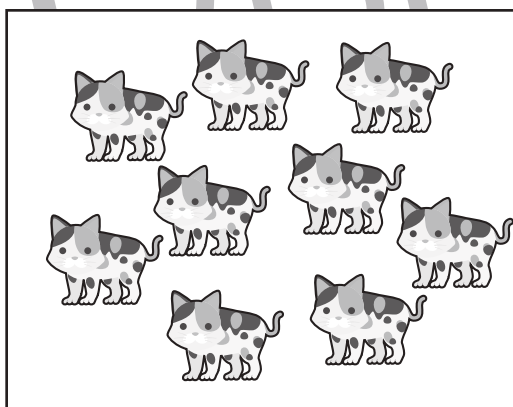
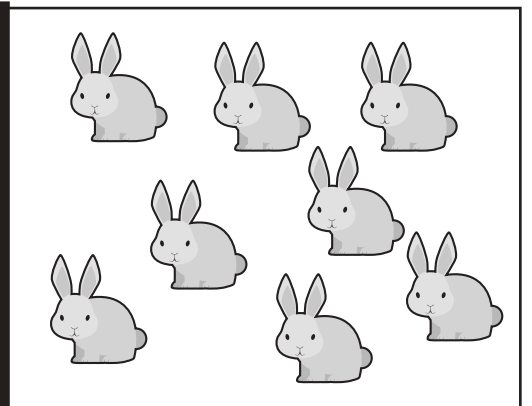
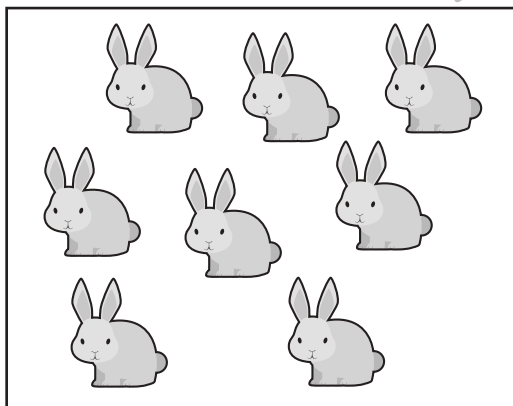
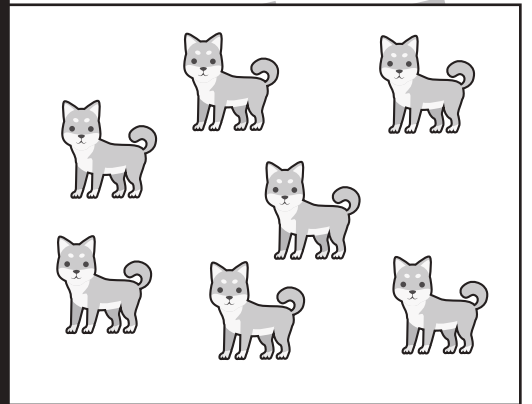
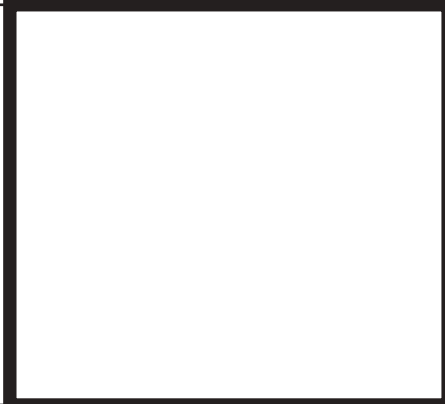
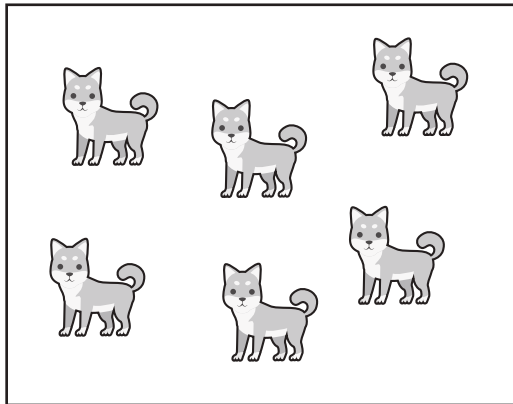

※1. このプリントは、しながわ・目黒こどもスクールのウェブサイトでダウンロードができます。無断複写・引用はご遠慮ください。

※2. このプリントを活用したオンライン授業のスケジュールは、しながわ・目黒こどもスクールのウェブサイトでご確認ください。





おうちで、やろう。 年中児版

Study at home. 小学校受験の家庭学習教材

数量：同数4

左の積み木と右の星の数が同じもの同士を見つけて点と点を線で結びましょう。

	●	
	●	
	●	
	●	

※1. このプリントは、しながわ・目黒こどもスクールのウェブサイトでダウンロードができます。無断複写・引用はご遠慮ください。
 ※2. このプリントを活用したオンライン授業のスケジュールは、しながわ・目黒こどもスクールのウェブサイトでご確認ください。



おうちで、やろう。 年中児版

Study at home. 小学校受験の家庭学習教材

数量：多少4

左と右の果物の数をくらべます。数が多い方の四角に○をつけましょう。

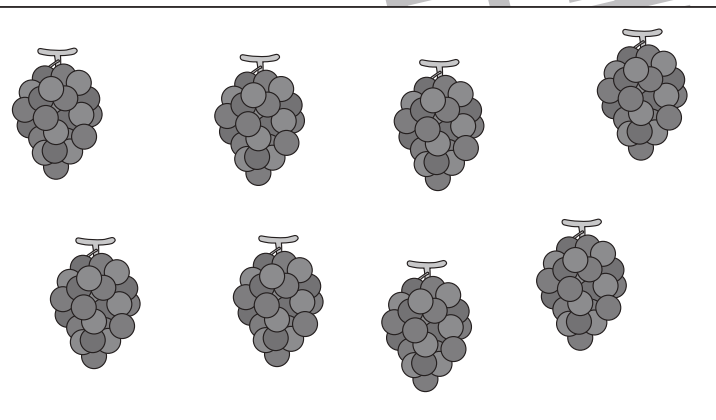
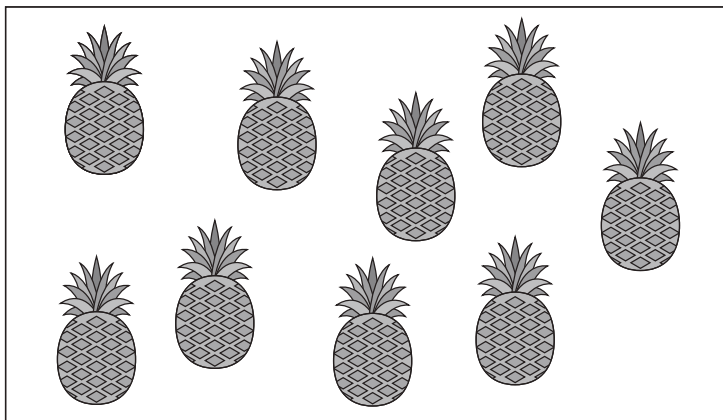
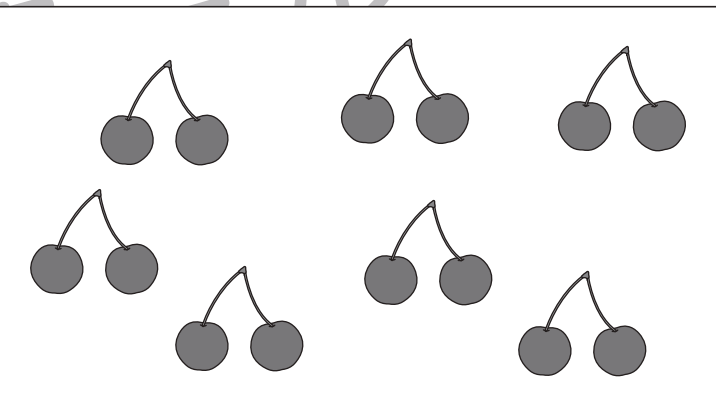
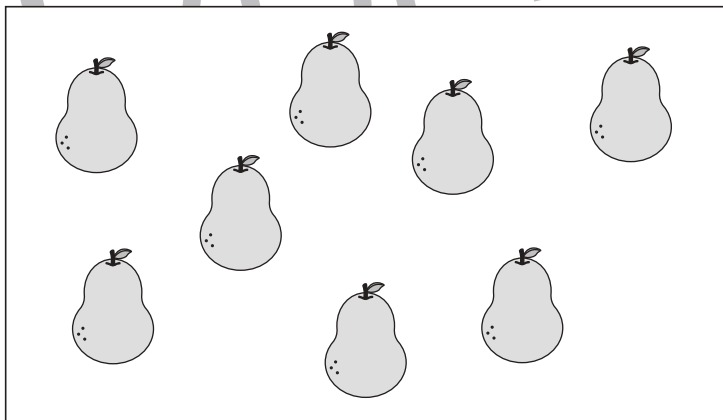
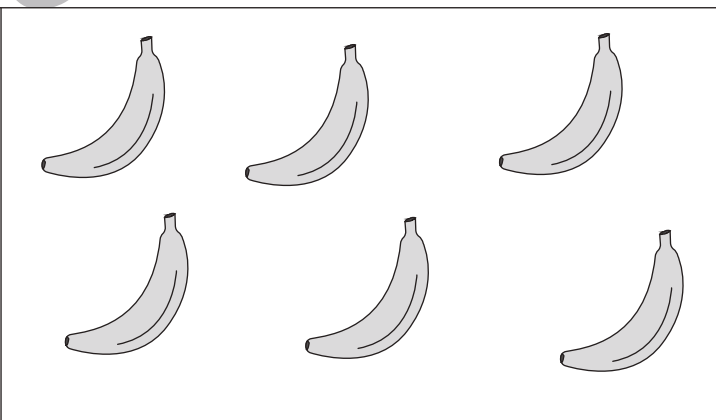
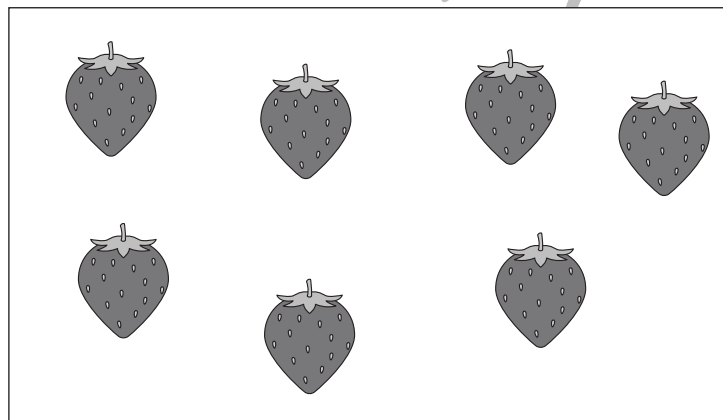
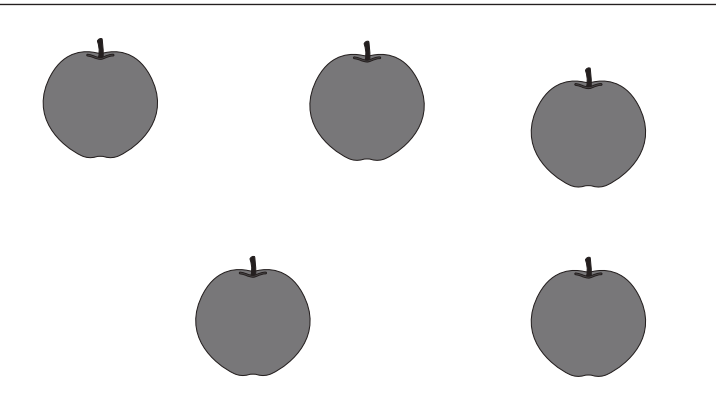
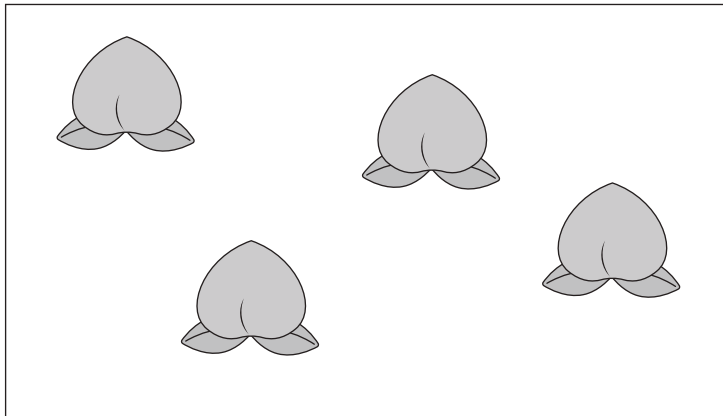

※1. このプリントは、しながわ・目黒こどもスクールのウェブサイトでダウンロードができます。無断複写・引用はご遠慮ください。

※2. このプリントを活用したオンライン授業のスケジュールは、しながわ・目黒こどもスクールのウェブサイトでご確認ください。