



# おうちで、やろう。

Study at home. 小学校受験の家庭学習教材

## 言語：音の理解 28

四角の中の絵の名前の音の数だけ、絵の下に丸があります。左端がはじめの音です。黒丸に入る音が同じものを左側と右側の四角から見つけて、点と点を線でむすびます。



○ ○ ● ○ ○ ○



○ ○ ○ ● ○



○ ● ○



○ ○ ○ ● ○



○ ○ ● ○

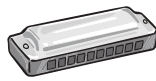

○ ○ ● ○ ○



● ○ ○



○ ○ ● ○



○ ○ ○ ○ ●



○ ○ ○ ●

※1. このプリントは、しながわ・目黒こどもスクールのウェブサイトでダウンロードができます。無断複写・引用はご遠慮ください。  
 ※2. このプリントを活用したオンライン授業のスケジュールは、しながわ・目黒こどもスクールのウェブサイトでご確認ください。













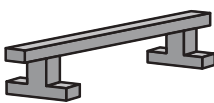

# おうちで、やろう。

Study at home. 小学校受験の家庭学習教材

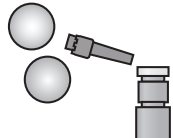
## 言語：音の理解 29

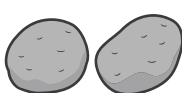
四角の中の絵の名前の音の数だけ、絵の下に丸があります。左端がはじめの音です。黒丸に入る音が同じものを左・真ん中・右の四角から見つけて、点と点を線でむすびます。

 <input type="radio"/> <input type="radio"/> <input type="radio"/> <input checked="" type="radio"/>	 <input type="radio"/> <input type="radio"/> <input type="radio"/> <input checked="" type="radio"/> <input type="radio"/> <input type="radio"/>	 <input type="radio"/> <input type="radio"/> <input checked="" type="radio"/>
 <input type="radio"/> <input type="radio"/> <input type="radio"/> <input checked="" type="radio"/> <input type="radio"/> <input type="radio"/>	 <input type="radio"/> <input type="radio"/> <input checked="" type="radio"/> <input type="radio"/> <input type="radio"/>	 <input type="radio"/> <input type="radio"/> <input checked="" type="radio"/> <input type="radio"/>
 <input type="radio"/> <input type="radio"/> <input type="radio"/> <input type="radio"/> <input checked="" type="radio"/>	 <input type="radio"/> <input type="radio"/> <input checked="" type="radio"/> <input type="radio"/> <input type="radio"/> <input type="radio"/>	 <input type="radio"/> <input checked="" type="radio"/> <input type="radio"/> <input type="radio"/>
 <input type="radio"/> <input type="radio"/> <input type="radio"/> <input checked="" type="radio"/> <input type="radio"/> <input type="radio"/>	 <input checked="" type="radio"/> <input type="radio"/> <input type="radio"/> <input type="radio"/> <input type="radio"/>	 <input type="radio"/> <input type="radio"/> <input checked="" type="radio"/> <input type="radio"/> <input type="radio"/>
 <input type="radio"/> <input type="radio"/> <input checked="" type="radio"/> <input type="radio"/>	 <input type="radio"/> <input checked="" type="radio"/> <input type="radio"/> <input type="radio"/> <input type="radio"/>	 <input type="radio"/> <input type="radio"/> <input type="radio"/> <input type="radio"/> <input checked="" type="radio"/>

※1. このプリントは、しながわ・目黒こどもスクールのウェブサイトでダウンロードができます。無断複写・引用はご遠慮ください。

※2. このプリントを活用したオンライン授業のスケジュールは、しながわ・目黒こどもスクールのウェブサイトでご確認ください。



# おうちで、やろう。

Study at home. 小学校受験の家庭学習教材

## 言語：音の理解 30

太い四角がお手本です。絵の名前の下に丸があります。左端がはじめの音です。お手本の黒丸に入る音と同じ音をそれぞれの絵から見つけて、その丸を塗ります。

<div data-bbox="315 376 615 622"> <p>● ○ ○</p> </div> <div data-bbox="207 652 380 805"> <p>○ ○ ○ ○</p> </div> <div data-bbox="537 652 735 821"> <p>○ ○ ○ ○</p> </div> <div data-bbox="224 943 363 1081"> <p>○ ○ ○ ○ ○ ○</p> </div> <div data-bbox="537 936 735 1086"> <p>○ ○ ○ ○</p> </div>	<div data-bbox="1013 376 1317 622"> <p>○ ○ ● ○ ○</p> </div> <div data-bbox="911 679 1073 794"> <p>○ ○ ○ ○ ○ ○</p> </div> <div data-bbox="1256 672 1419 799"> <p>○ ○ ○</p> </div> <div data-bbox="935 959 1049 1074"> <p>○ ○ ○ ○ ○ ○ ○ ○</p> </div> <div data-bbox="1252 966 1422 1065"> <p>○ ○ ○ ○</p> </div>
<div data-bbox="315 1226 615 1471"> <p>○ ○ ○ ● ○ ○ ○</p> </div> <div data-bbox="245 1506 342 1655"> <p>○ ○ ○ ○ ○ ○ ○ ○</p> </div> <div data-bbox="602 1494 667 1666"> <p>○ ○ ○</p> </div> <div data-bbox="228 1800 358 1942"> <p>○ ○ ○ ○</p> </div> <div data-bbox="553 1793 716 1953"> <p>○ ○ ○ ○</p> </div>	<div data-bbox="1013 1226 1317 1471"> <p>○ ○ ○ ● ○ ○</p> </div> <div data-bbox="935 1501 1040 1662"> <p>○ ○ ○ ○</p> </div> <div data-bbox="1260 1506 1414 1655"> <p>○ ○ ○ ○ ○ ○ ○ ○</p> </div> <div data-bbox="911 1793 1065 1953"> <p>○ ○ ○ ○ ○ ○ ○ ○ ○ ○</p> </div> <div data-bbox="1268 1800 1406 1947"> <p>○ ○ ○ ○ ○ ○</p> </div>

※1. このプリントは、しながわ・目黒こどもスクールのウェブサイトダウンロードができます。無断複写・引用はご遠慮ください。  
※2. このプリントを活用したオンライン授業のスケジュールは、しながわ・目黒こどもスクールのウェブサイトでご確認ください。



# おうちで、やろう。

Study at home. 小学校受験の家庭学習教材

常識：生活7

下の四角の中の絵から①～③の設問に合う絵を見つけます。

①お料理をする時に使うものに○をつけます。

お掃除をする時に使うものに△をつけます。

暑い時に使うものに×をつけます。

たたいて使うものに◎をつけます。

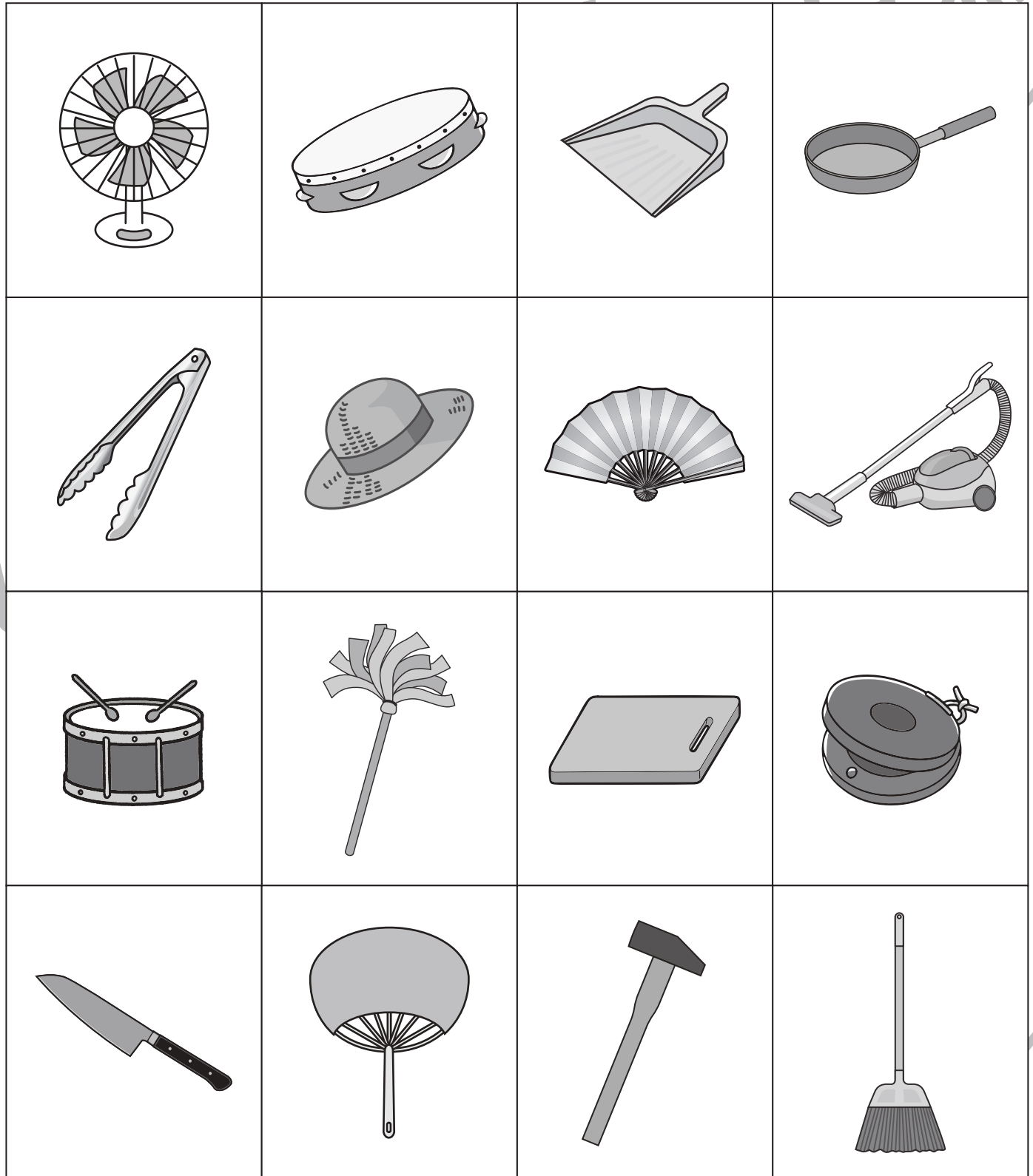

※1. このプリントは、しながわ・目黒こどもスクールのウェブサイトでダウンロードができます。無断複写・引用はご遠慮ください。

※2. このプリントを活用したオンライン授業のスケジュールは、しながわ・目黒こどもスクールのウェブサイトでご確認ください。



# おうちで、やろう。

Study at home. 小学校受験の家庭学習教材

## 図形：回転 34

太い四角の中の形がお手本です。お手本が矢印の方向に1回倒れたものには○を、2回倒れたものには×をつけます。

※1. このプリントは、しながわ・目黒こどもスクールのウェブサイトでダウンロードができます。無断複写・引用はご遠慮ください。

※2. このプリントを活用したオンライン授業のスケジュールは、しながわ・目黒こどもスクールのウェブサイトでご確認ください。



# おうちで、やろう。

Study at home. 小学校受験の家庭学習教材

## 図形：回転 35

太い四角の中の形がお手本です。お手本が矢印の方向に 2 回倒れたものには○を、3 回倒れたものには × をつけます。

※1. このプリントは、しながわ・目黒こどもスクールのウェブサイトでダウンロードができます。無断複写・引用はご遠慮ください。  
 ※2. このプリントを活用したオンライン授業のスケジュールは、しながわ・目黒こどもスクールのウェブサイトでご確認ください。



# おうちで、やろう。

Study at home. 小学校受験の家庭学習教材

推理：観察力7

四角の中で、斜めの線になっている部分が一番多いものに○をつけます。

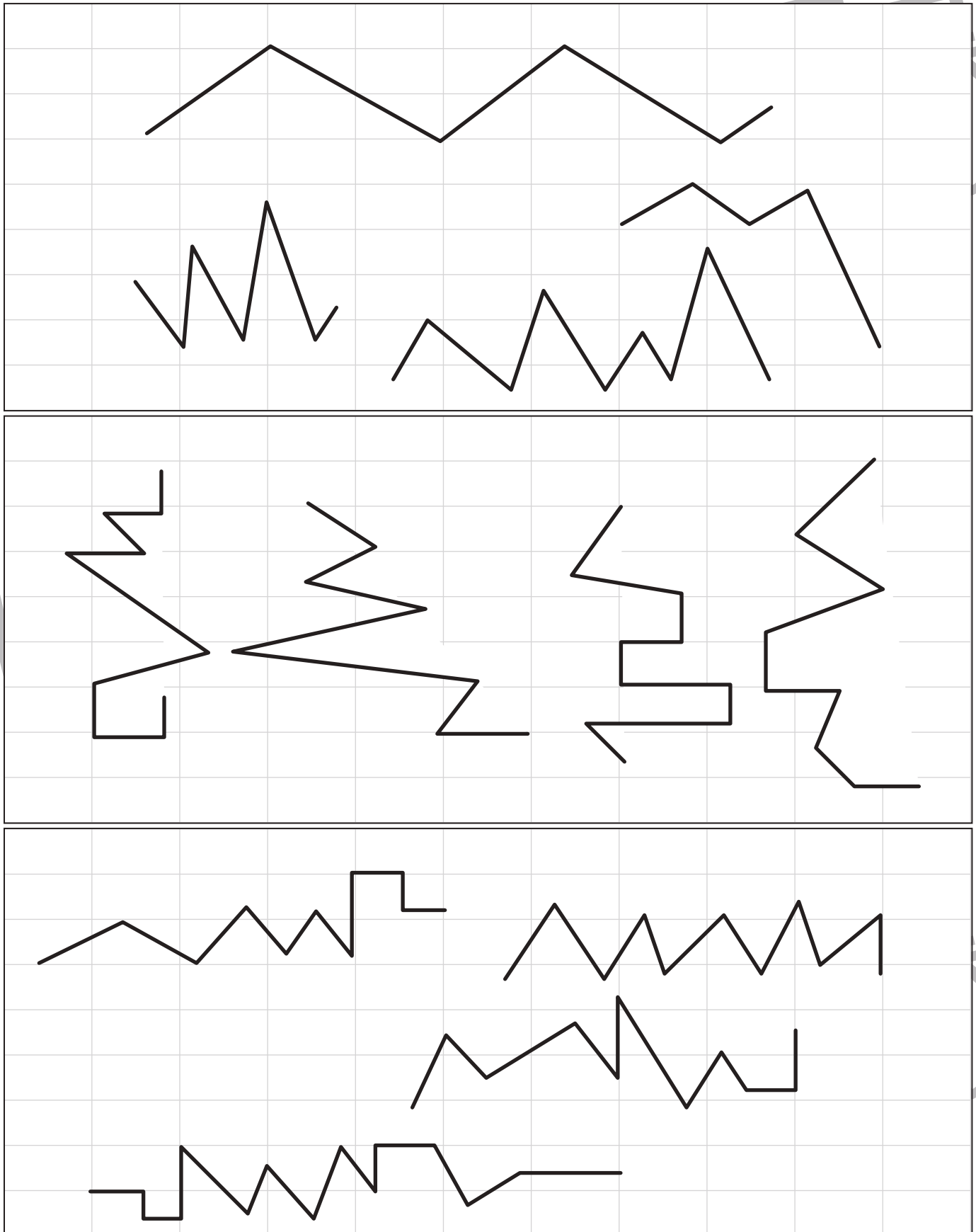

※1. このプリントは、しながわ・目黒こどもスクールのウェブサイトでダウンロードができます。無断複写・引用はご遠慮ください。  
※2. このプリントを活用したオンライン授業のスケジュールは、しながわ・目黒こどもスクールのウェブサイトでご確認ください。



# おうちで、よろう。

Study at home. 小学校受験の家庭学習教材

推理：観察力 8

四角の中で、ななめの線が一番少ないものに○をつけます。

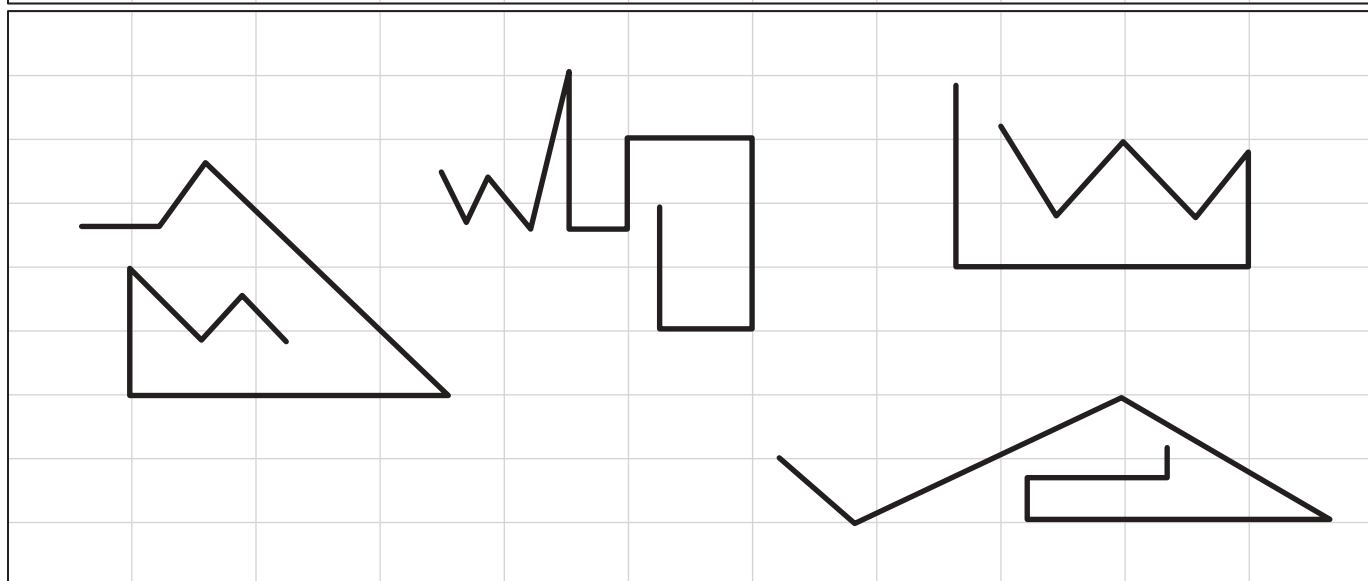
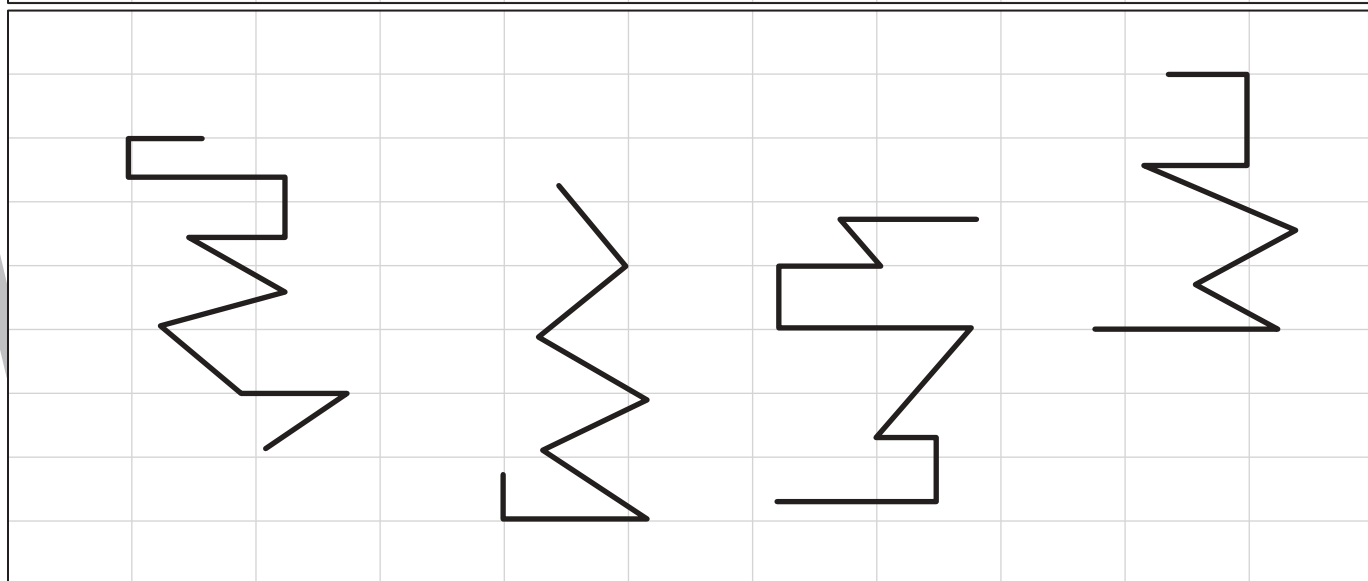
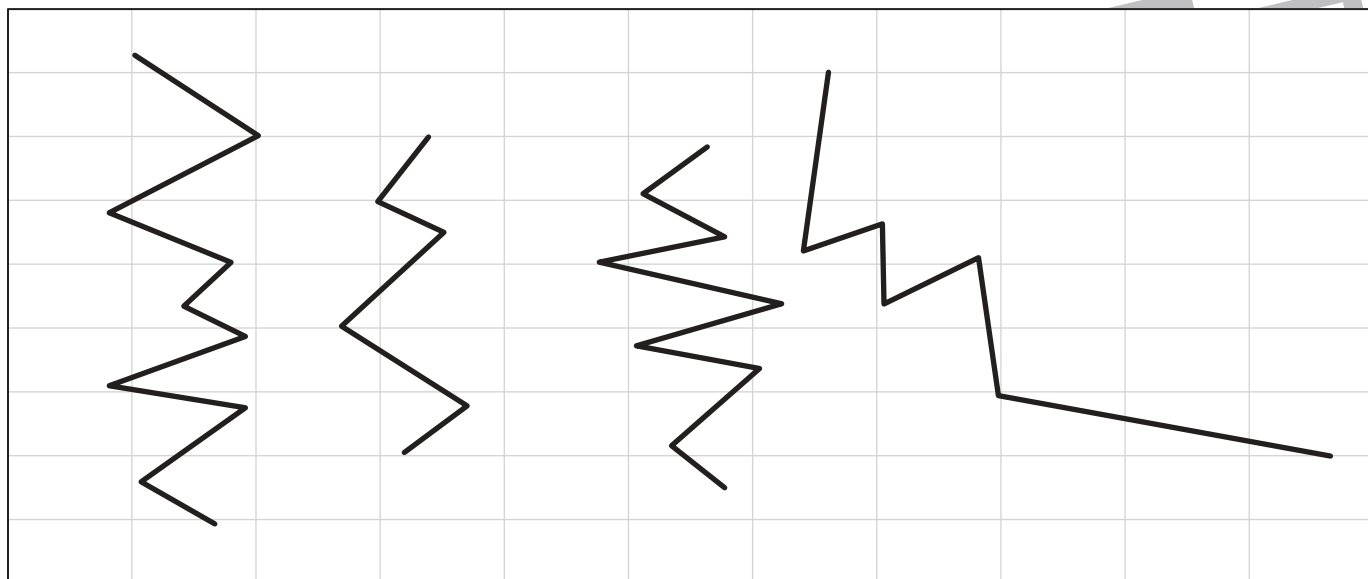

※1. このプリントは、しながわ・目黒こどもスクールのウェブサイトからダウンロードできます。無断複写・引用はご遠慮ください。

※2. このプリントを活用したオンライン授業のスケジュールは、しながわ・目黒こどもスクールのウェブサイトでご確認ください。





# おうちで、やろう。

Study at home. 小学校受験の家庭学習教材

数量：計数 32

横に並んだ四角の中で、絵の数が同じ四角を見つけて○をつけます。

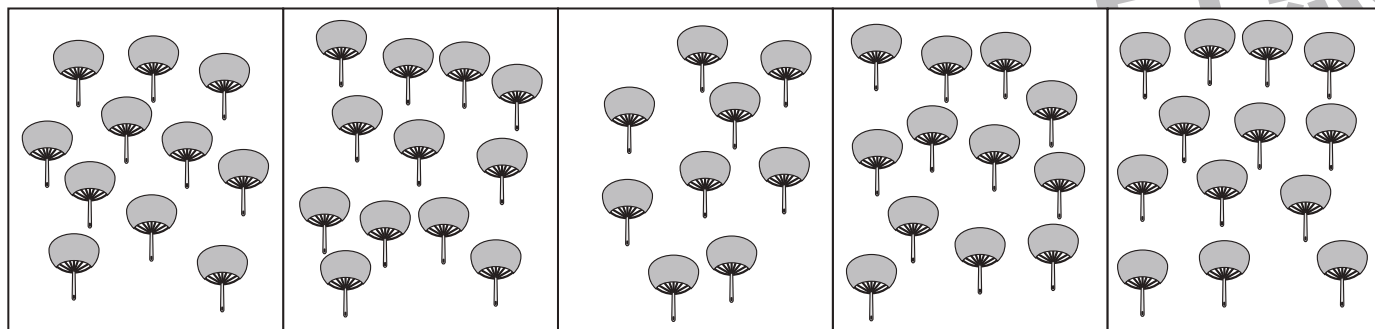
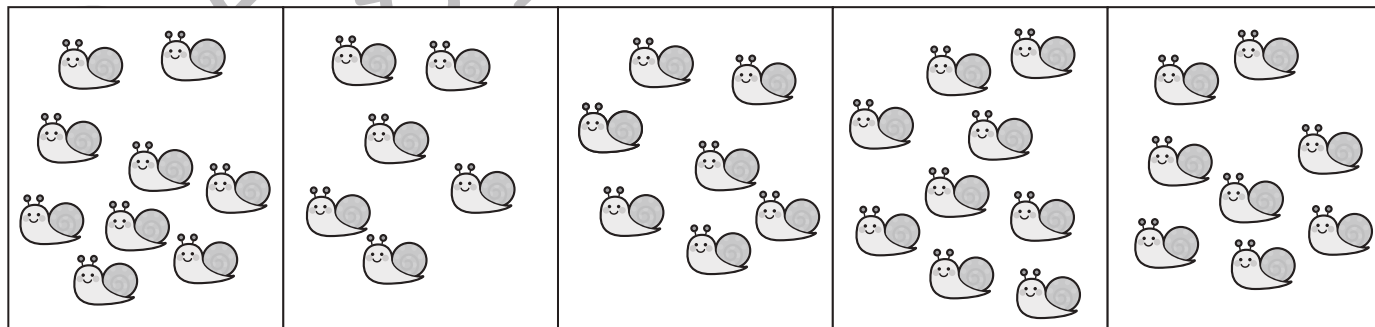
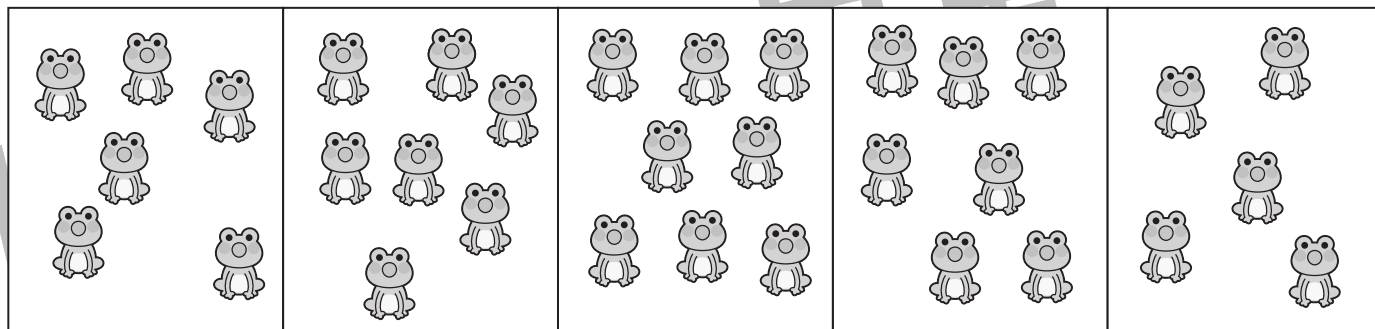
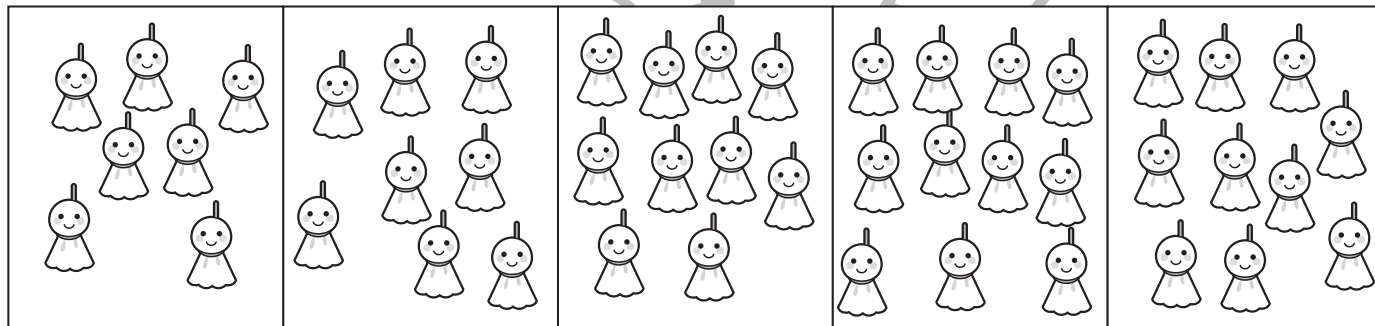
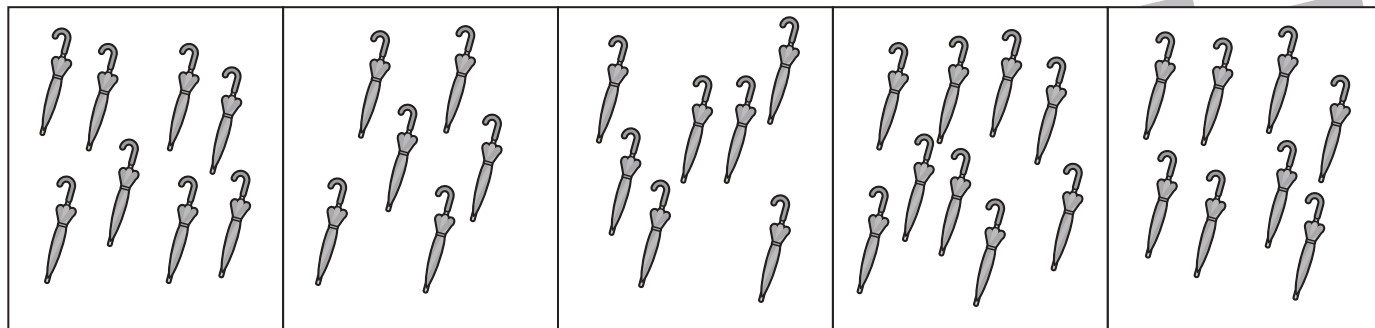

※1. このプリントは、しながわ・目黒こどもスクールのウェブサイトでダウンロードができます。無断複写・引用はご遠慮ください。  
 ※2. このプリントを活用したオンライン授業のスケジュールは、しながわ・目黒こどもスクールのウェブサイトでご確認ください。



# おうちで、やろう。

Study at home. 小学校受験の家庭学習教材

数量：計数 33

四角の中で二番目に少ないのは、どの乗り物ですか。その数だけ、四角の下の星を1つずつ囲みます。

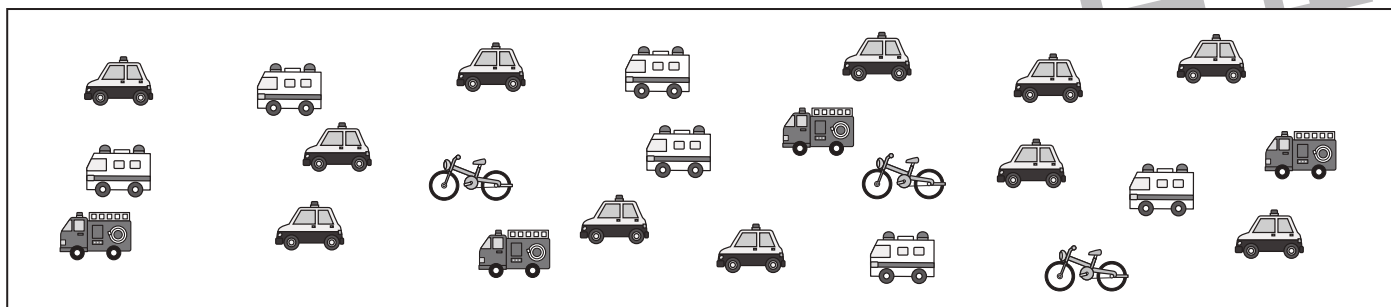
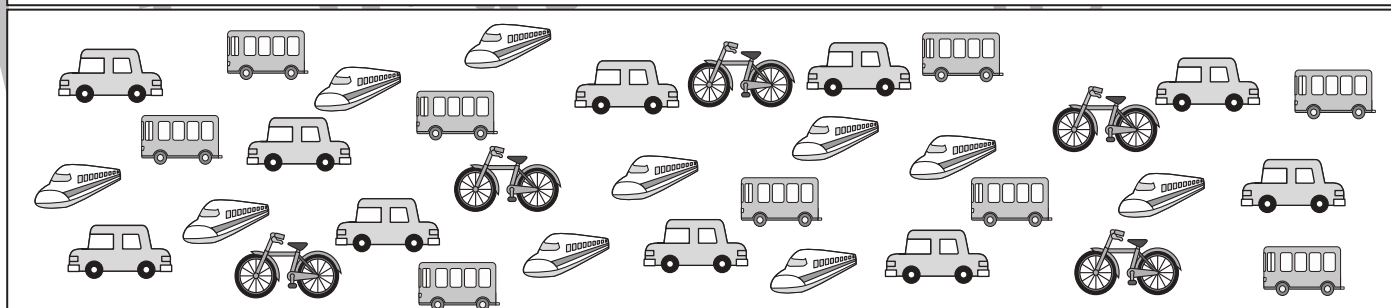
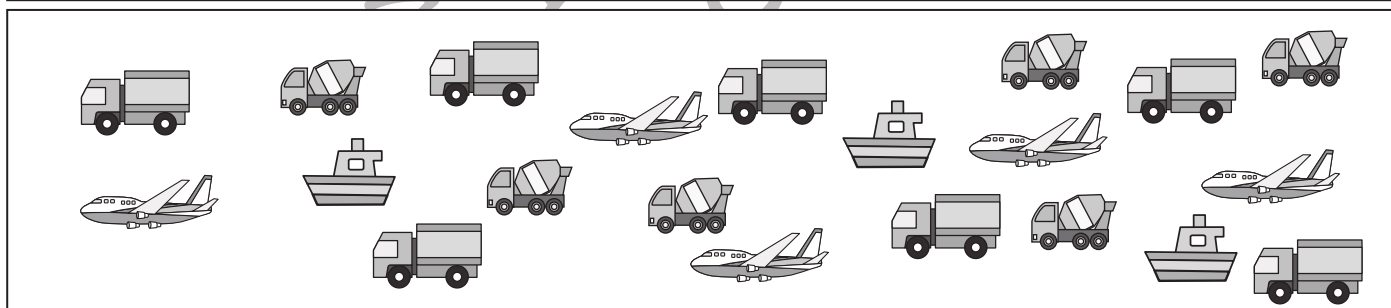
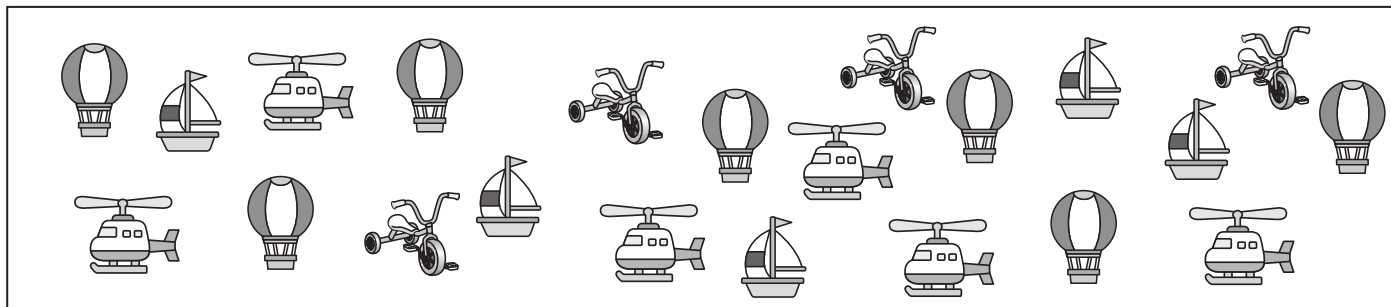

※1. このプリントは、しながわ・目黒こどもスクールのウェブサイトでダウンロードができます。無断複写・引用はご遠慮ください。  
※2. このプリントを活用したオンライン授業のスケジュールは、しながわ・目黒こどもスクールのウェブサイトでご確認ください。

