



# おうちで、よろう。年中児版

Study at home. 小学校受験の家庭学習教材

言語：数え方1

左の四角の中の絵と同じ数え方をする絵を右の四角の中から見つけて○をつけましょう。

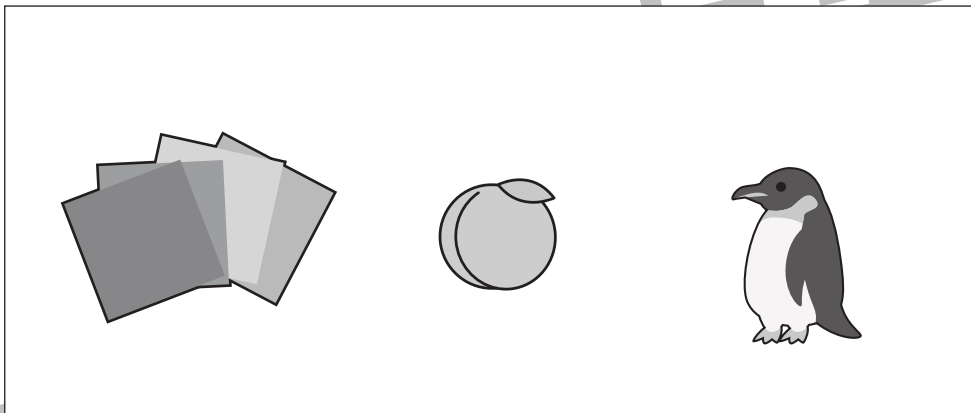
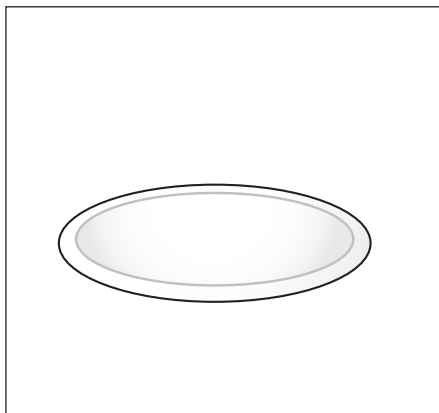
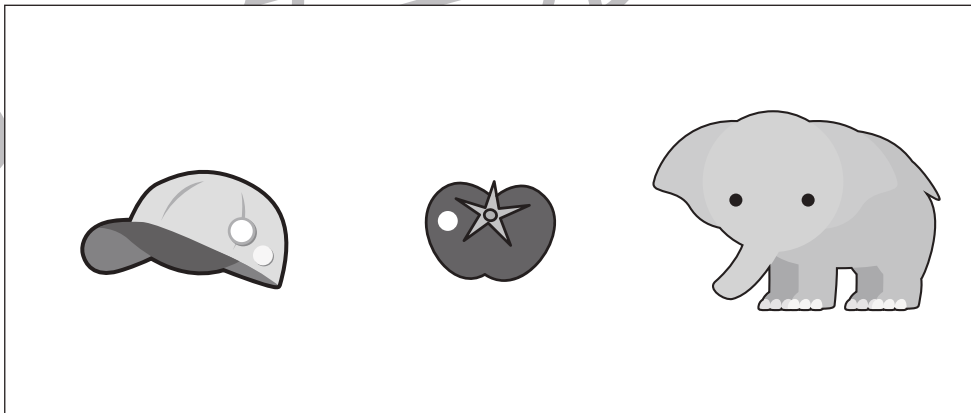
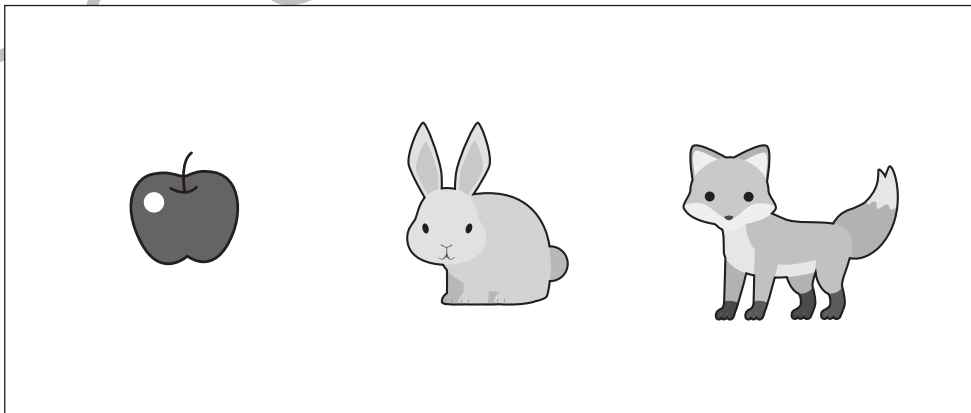
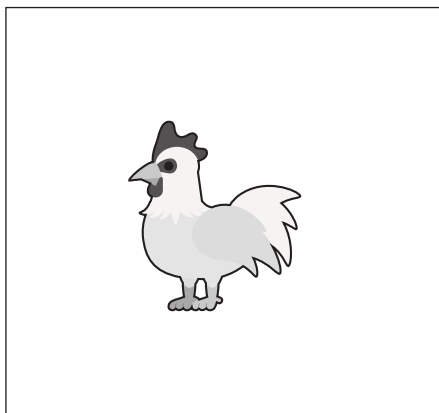
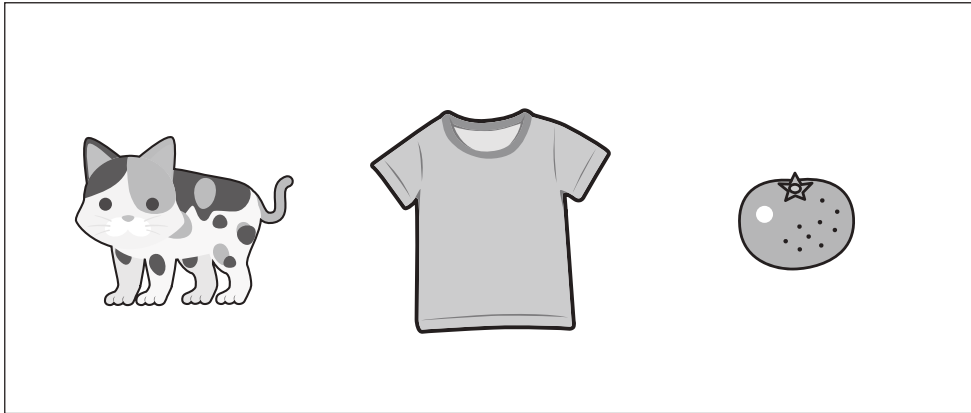
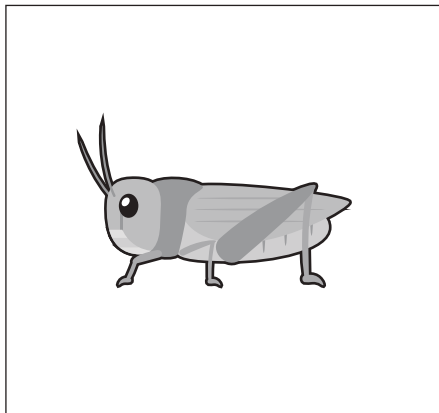

※1. このプリントは、しながわ・目黒こどもスクールのウェブサイトからダウンロードができます。無断複写・引用はご遠慮ください。

※2. このプリントを活用したオンライン授業のスケジュールは、しながわ・目黒こどもスクールのウェブサイトでご確認ください。





# おうちで、やろう。年中児版

Study at home. 小学校受験の家庭学習教材

言語：数え方2

左の四角の中の絵と同じ数え方をする絵を右の四角の中から見つけて○をつけましょう。

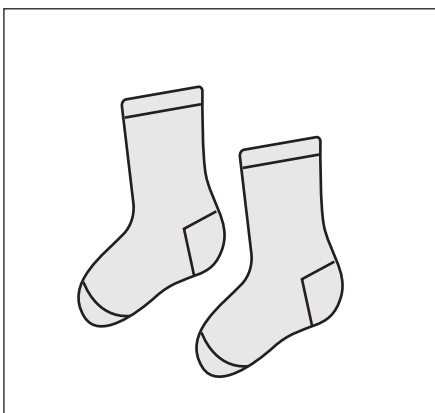
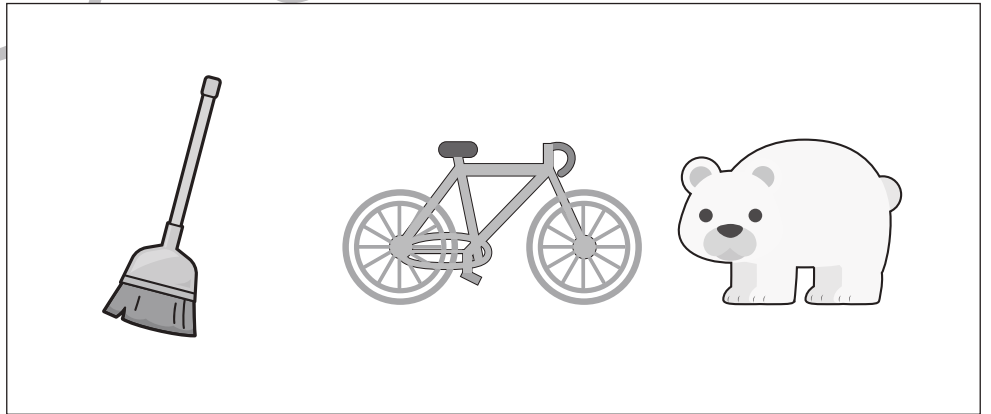
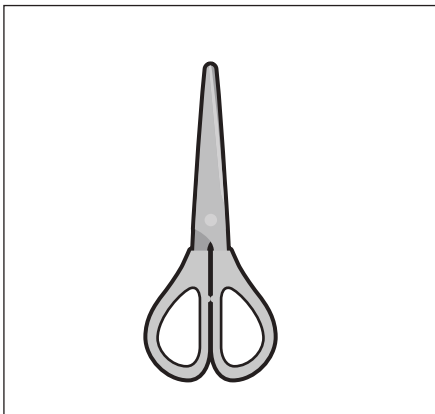
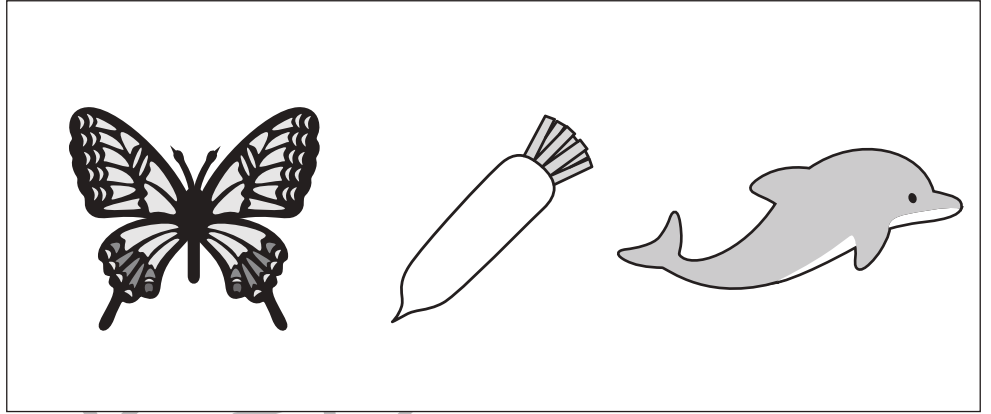
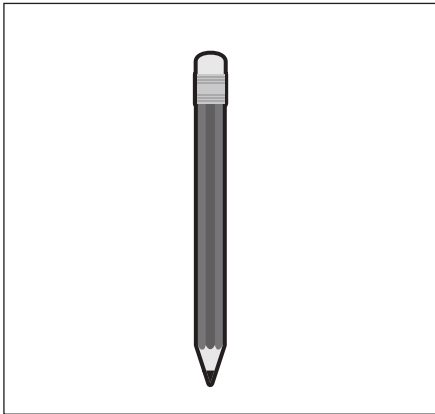

※1. このプリントは、しながわ・目黒こどもスクールのウェブサイトからダウンロードできます。無断複写・引用はご遠慮ください。

※2. このプリントを活用したオンライン授業のスケジュールは、しながわ・目黒こどもスクールのウェブサイトでご確認ください。





# おうちで、やろう。年中児版

Study at home. 小学校受験の家庭学習教材

常識：生物 6

下の四角の中で足が四本ある動物に○をつけましょう。

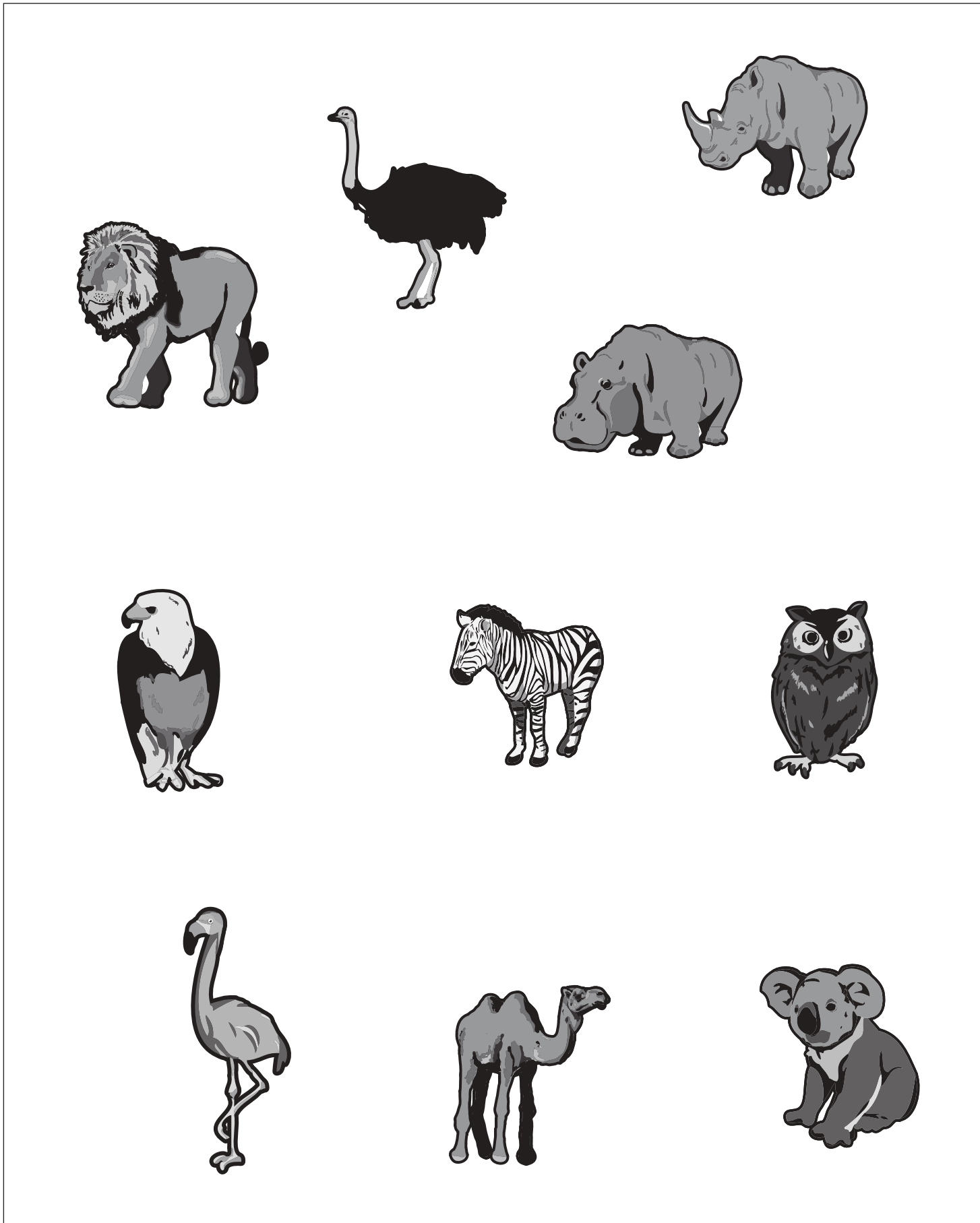

※1. このプリントは、しながわ・目黒こどもスクールのウェブサイトでダウンロードができます。無断複写・引用はご遠慮ください。

※2. このプリントを活用したオンライン授業のスケジュールは、しながわ・目黒こどもスクールのウェブサイトでご確認ください。





# おうちで、やろう。年中児版

Study at home. 小学校受験の家庭学習教材

## 推理：ブラックボックス3

一番上の四角の中が約束です。スイカは矢印の方向へ箱に入って出てくると数が変わります。この約束で左のスイカが箱に入っ  
て出てきたあとの数を考えて、その数だけ右の太い四角に○をかきます。

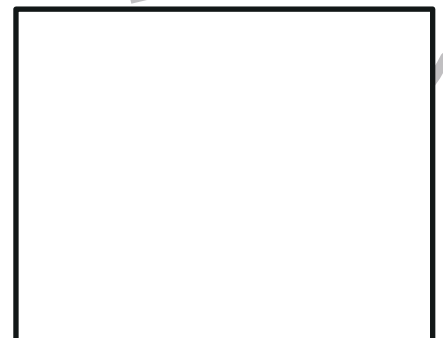
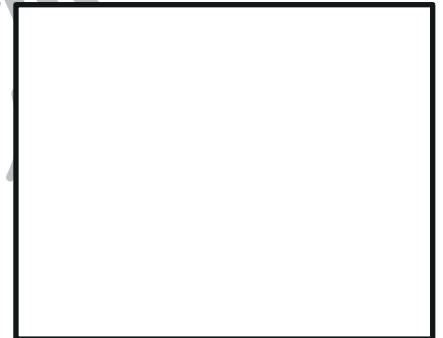
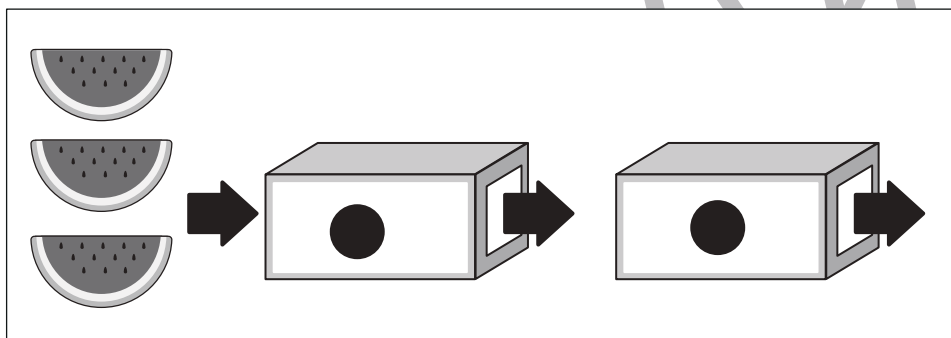
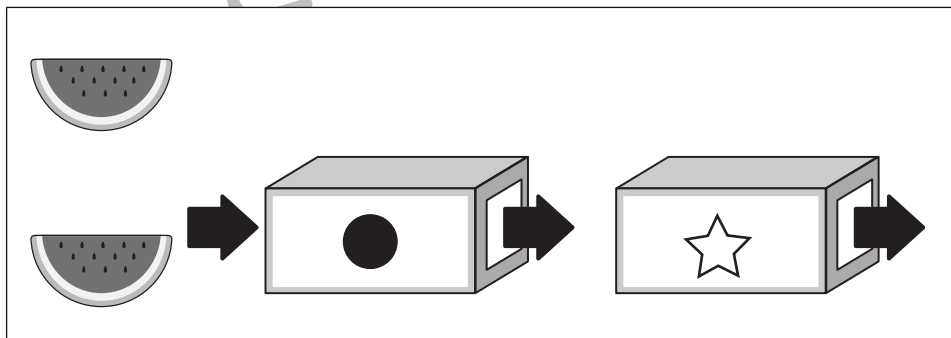
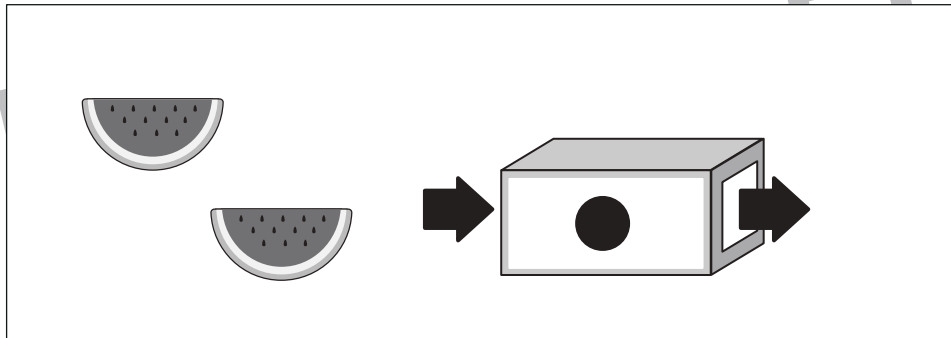
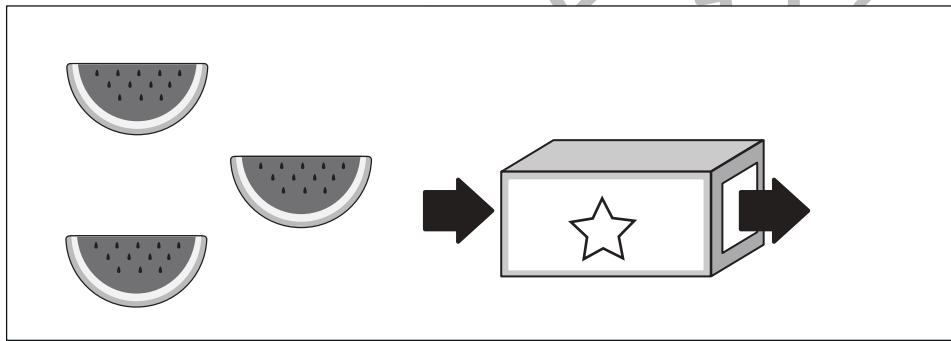
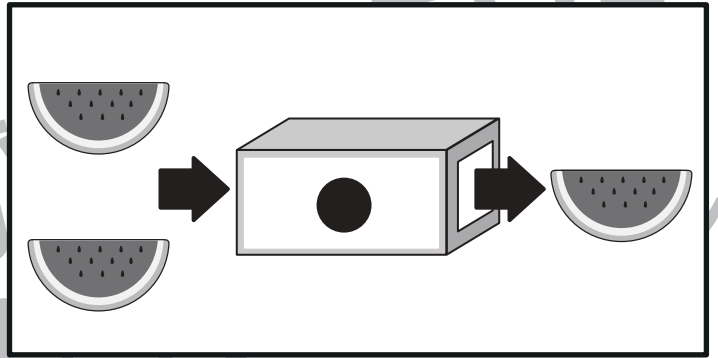
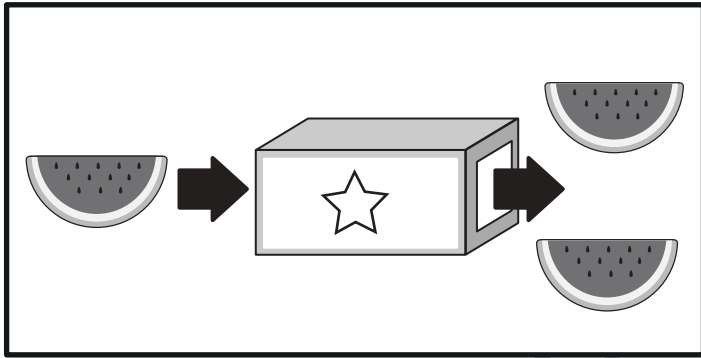

※1. このプリントは、しながわ・目黒こどもスクールのウェブサイトからダウンロードができます。無断複写・引用はご遠慮ください。  
※2. このプリントを活用したオンライン授業のスケジュールは、しながわ・目黒こどもスクールのウェブサイトでご確認ください。



# おうちで、よろう。年中児版

Study at home. 小学校受験の家庭学習教材

## 推理：ブラックボックス4

一番上の四角の中が約束です。スイカは矢印の方向へ箱に入って出てくると数が変わります。この約束で左のスイカが箱に入っ  
て出てきたあとの数を考えて、その数だけ右の太い四角に○をかきます。

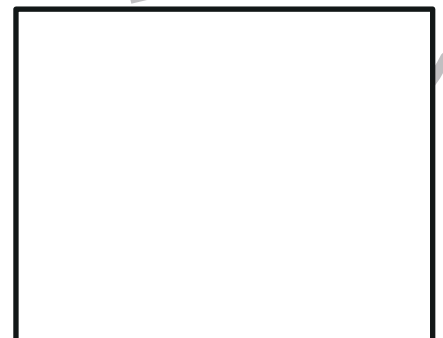
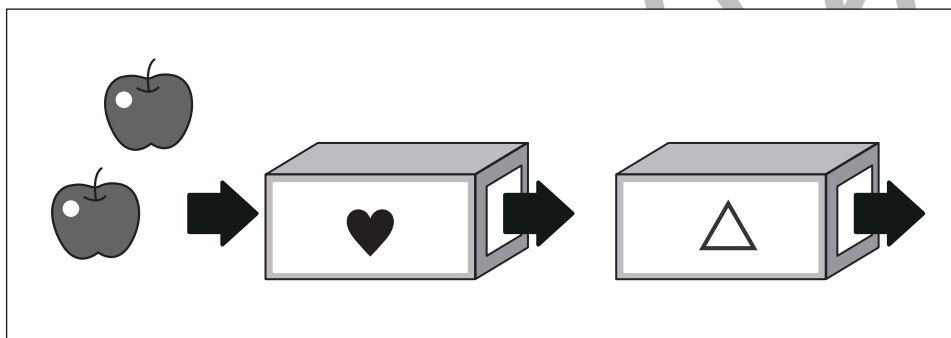
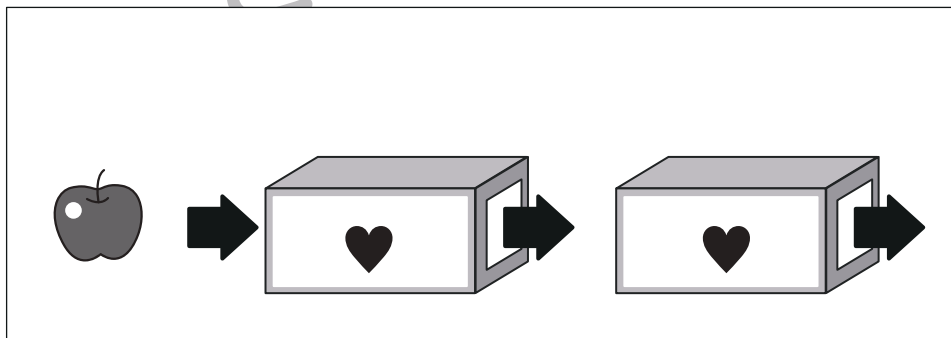
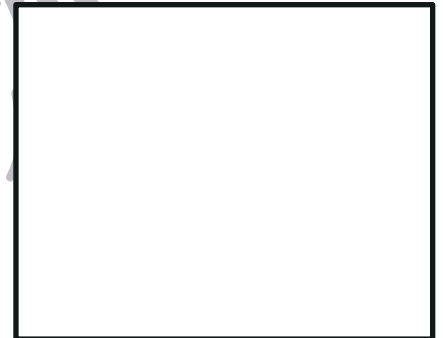
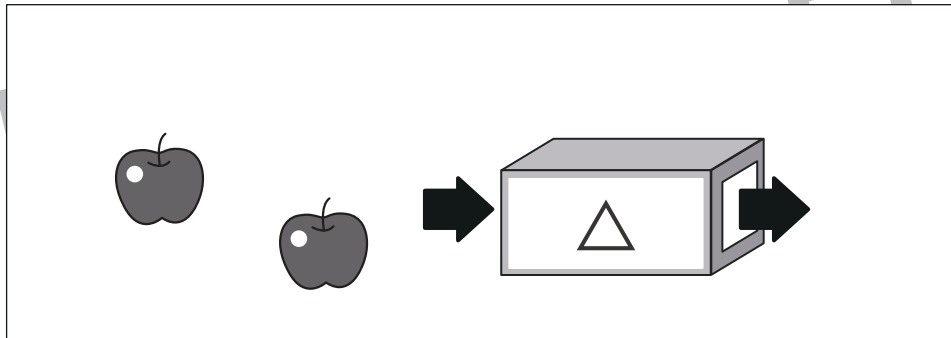
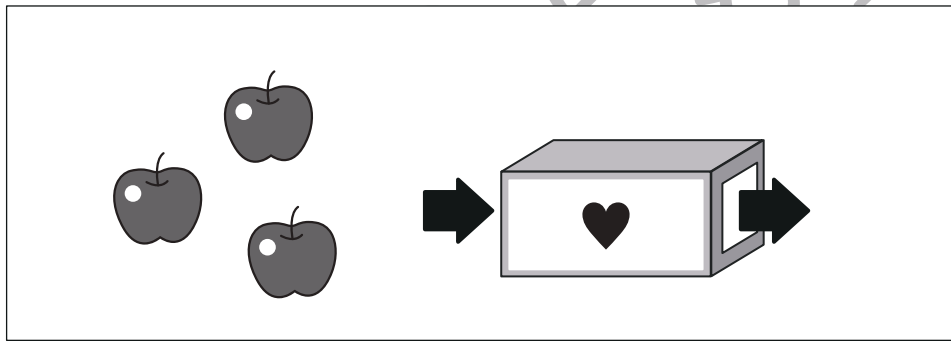
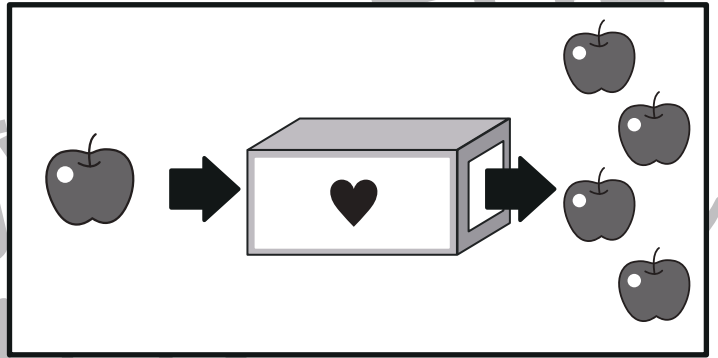
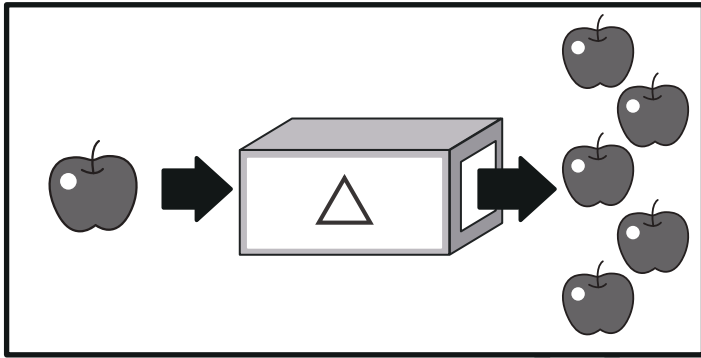

※1. このプリントは、しながわ・目黒こどもスクールのウェブサイトからダウンロードができます。無断複写・引用はご遠慮ください。  
※2. このプリントを活用したオンライン授業のスケジュールは、しながわ・目黒こどもスクールのウェブサイトでご確認ください。





# おうちで、やろう。年中児版

Study at home. 小学校受験の家庭学習教材



数量：分割7

上の絵のものをウサギとクマで同じ数ずつ分けるとき、それぞれ何個もらえますか。その数だけウサギとクマの四角にそれぞれ〇をかきましょう。

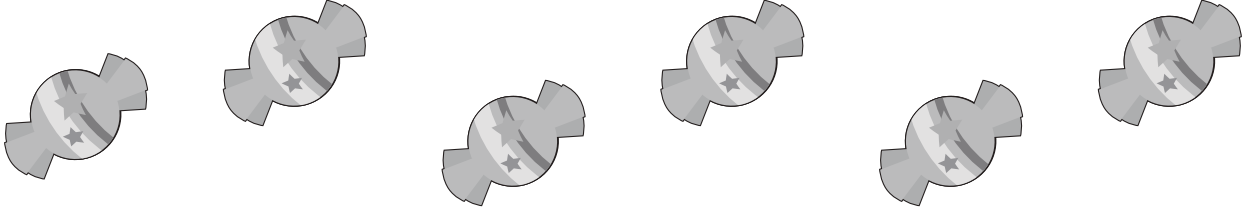

①

②

③

※1. このプリントは、しながわ・目黒こどもスクールのウェブサイトからダウンロードができます。無断複製・引用はご遠慮ください。  
※2. このプリントを活用したオンライン授業のスケジュールは、しながわ・目黒こどもスクールのウェブサイトでご確認ください。

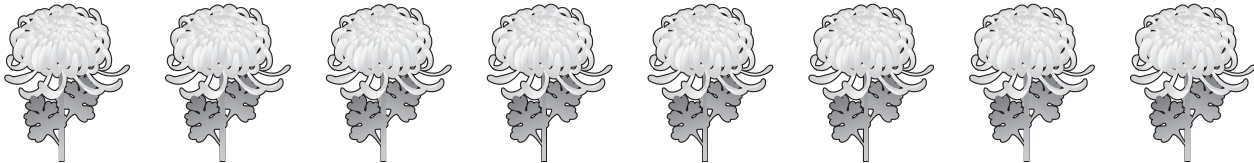

# おうちで、やろう。年中児版

Study at home. 小学校受験の家庭学習教材

数量：分割8

上の絵の物をウサギとクマとネコで同じ数ずつ分けるとき、それぞれ何個もらえますか。その数だけウサギとクマとネコの四角にそれぞれ○をかきましょう。

①

②

③

※1. このプリントは、しながわ・目黒こどもスクールのウェブサイトからダウンロードができます。無断複写・引用はご遠慮ください。

※2. このプリントを活用したオンライン授業のスケジュールは、しながわ・目黒こどもスクールのウェブサイトでご確認ください。











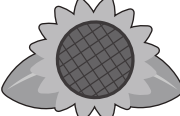





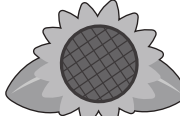

# おうちで、やろう。 年中児版

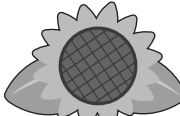

Study at home. 小学校受験の家庭学習教材

## 処理能力：置き換え6

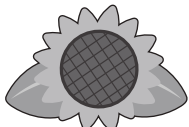
上の太い四角が約束です。それぞれの絵を矢印の先の記号に置き換えます。上のマスの中の絵を約束どおりに置き換えたときの形を下のマスにかきましょう。

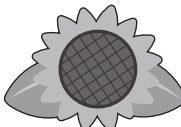
 → 	 → 	 → 
---	--	---

※1. このプリントは、しながわ・目黒こどもスクールのウェブサイトでダウンロードができます。無断複写・引用はご遠慮ください。  
 ※2. このプリントを活用したオンライン授業のスケジュールは、しながわ・目黒こどもスクールのウェブサイトでご確認ください。