

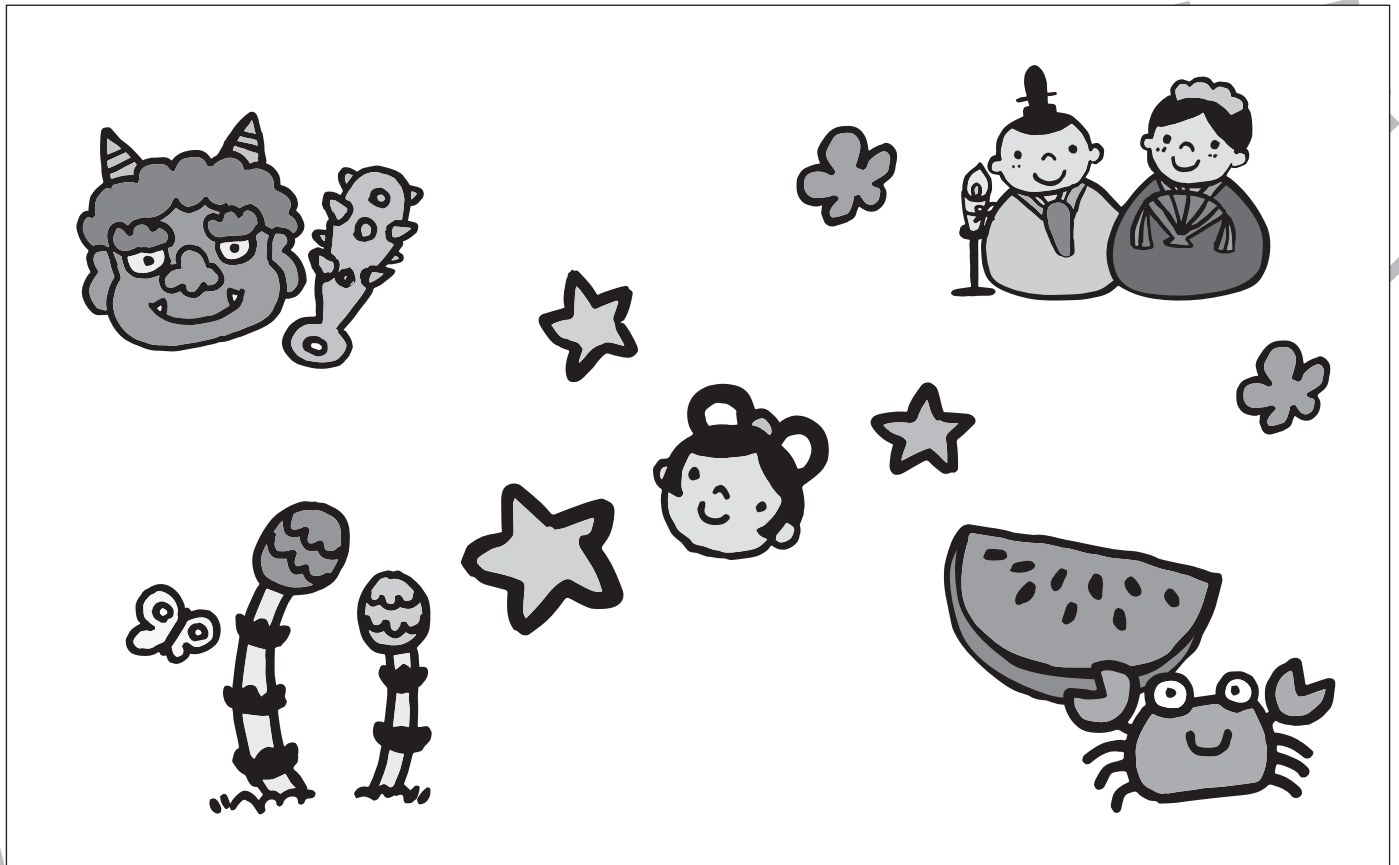

上下の絵を見比べて、変わっているところを4つ探します。見つけたら、下の絵の変わっている部分に○をつけましょう。





上の絵のはじめの音を全て繋いで、言葉を作ります。できた言葉を下の四角の絵から見つけて、黒い点と黒い点を線で結びましょう。

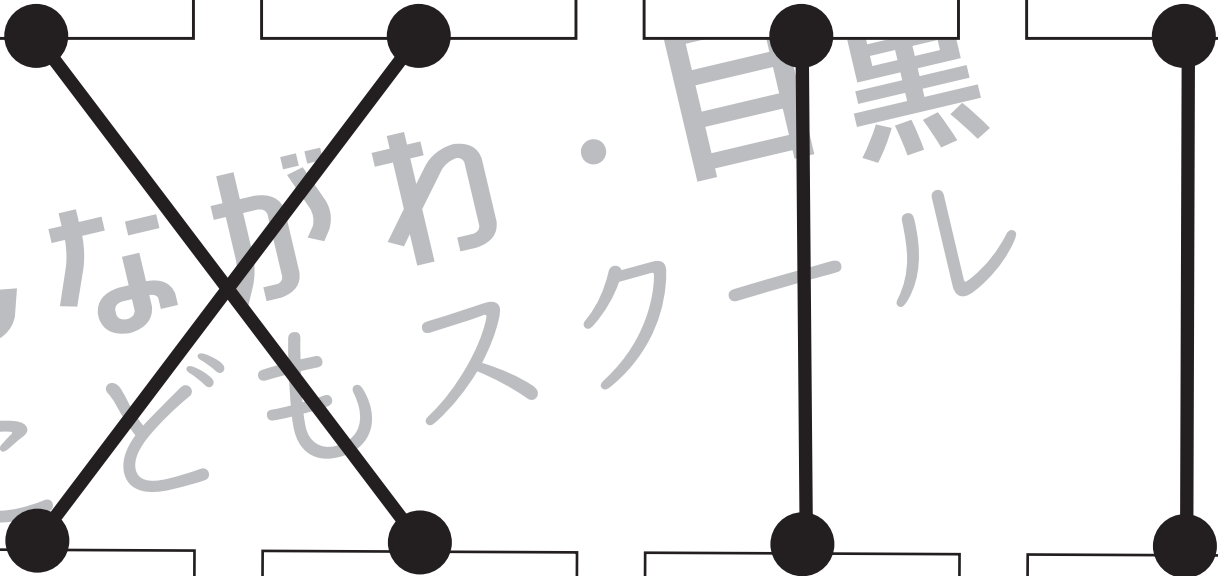
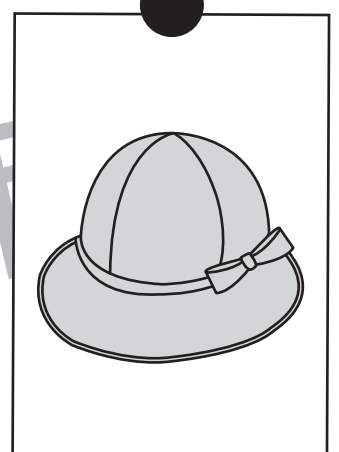
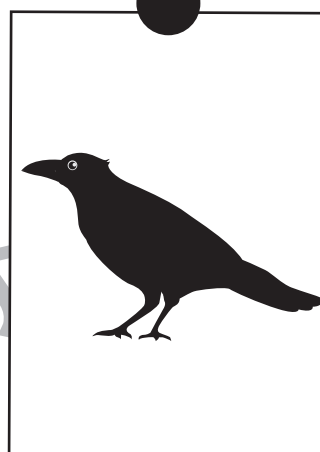
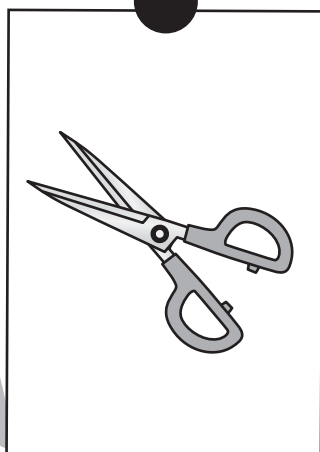
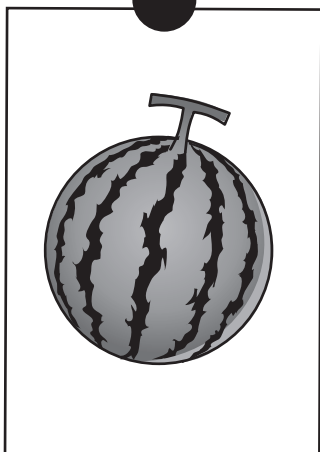
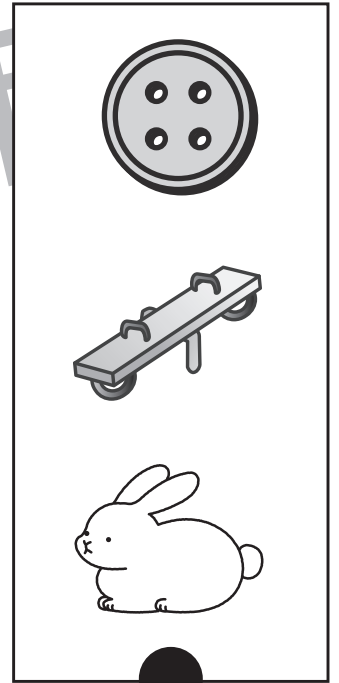
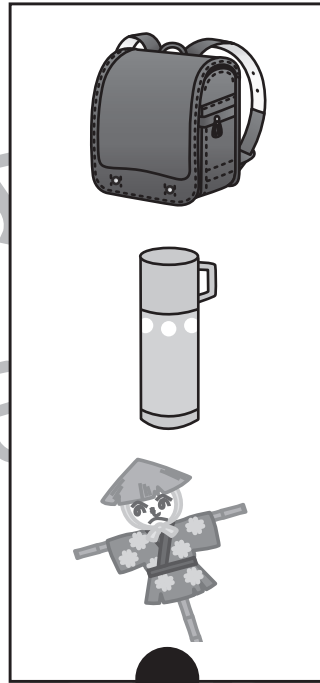
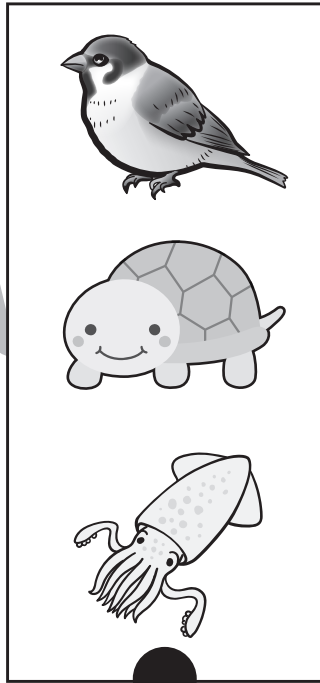
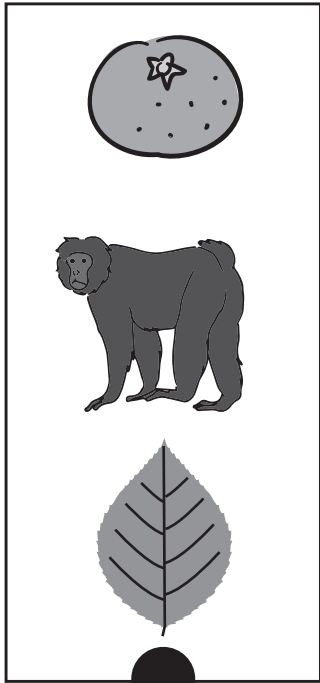

※1. このプリントは、しながわ・目黒こどもスクールのウェブサイトでダウンロードができます。無断複写・引用はご遠慮ください。  
※2. このプリントを活用したオンライン授業のスケジュールは、しながわ・目黒こどもスクールのウェブサイトでご確認ください。



左の四角の中の絵からしりとりを始めて、右の四角中の絵を左から順番に繋げていきます。このとき、しりとりができるものには○、つながらないものには×を一番右の四角にかきましょう。

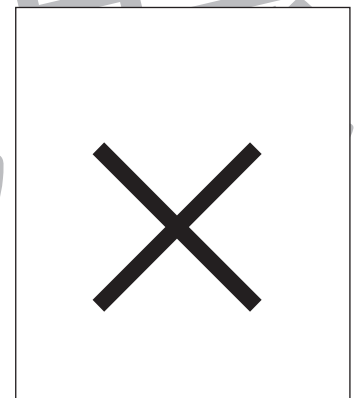
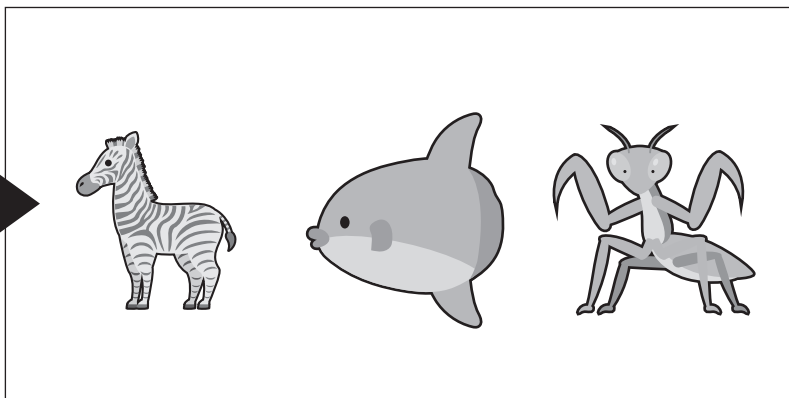
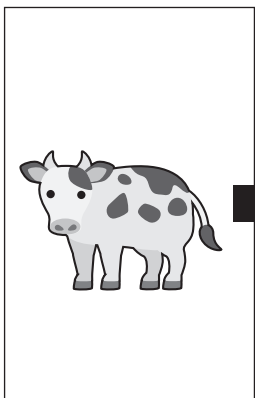
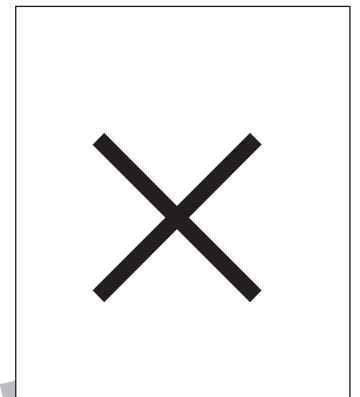
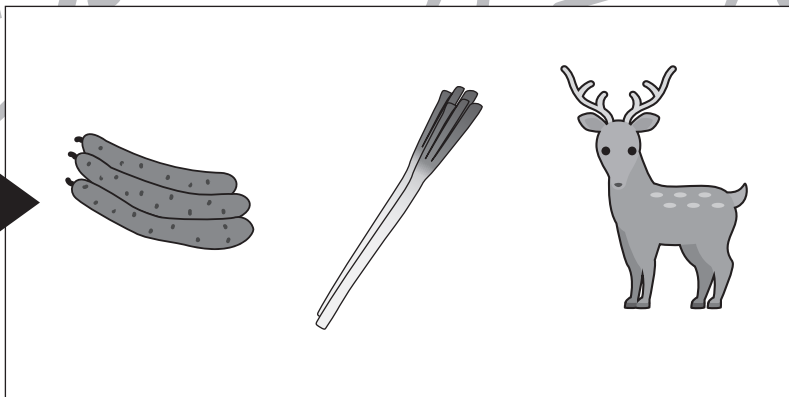
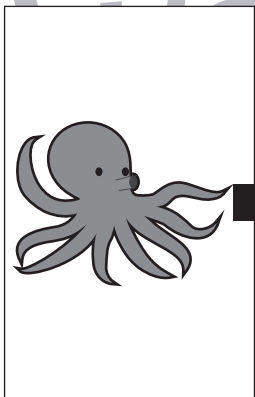
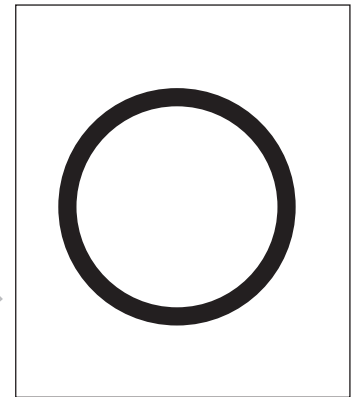
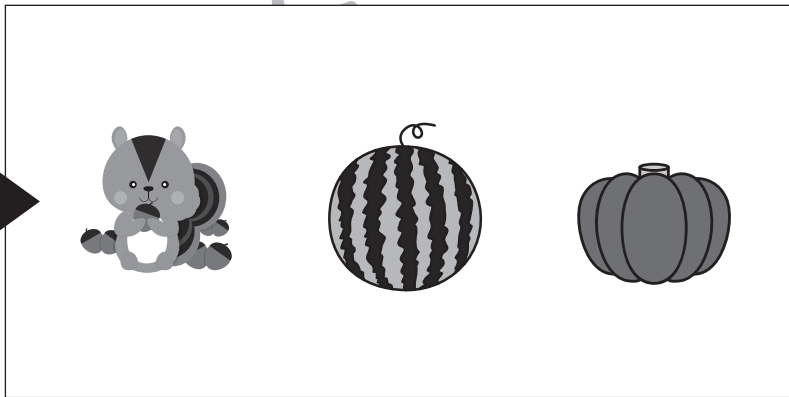
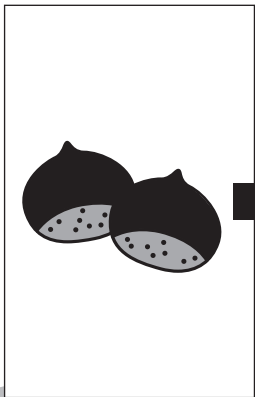
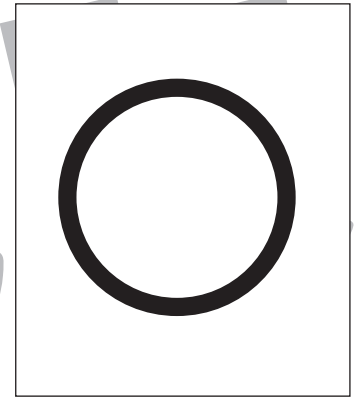
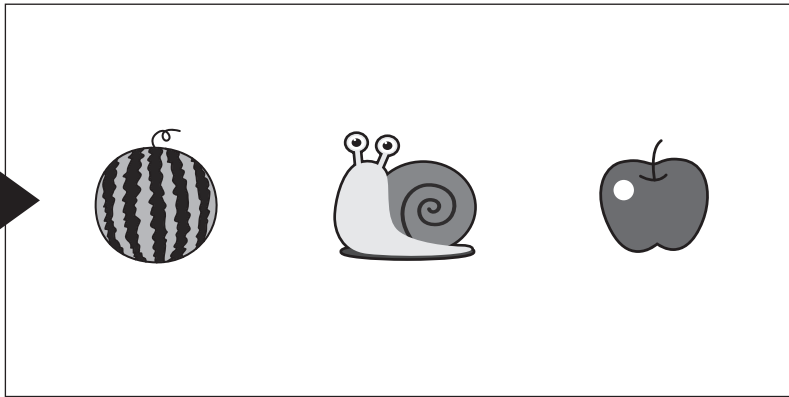
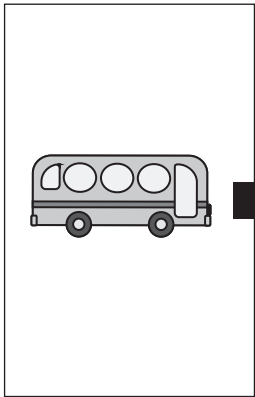

※1. このプリントは、しながわ・目黒こどもスクールのウェブサイトからダウンロードできます。無断複写・引用はご遠慮ください。  
※2. このプリントを活用したオンライン授業のスケジュールは、しながわ・目黒こどもスクールのウェブサイトでご確認ください。



# おうちで、やろう。 年中児版

Study at home. 小学校受験の家庭学習教材

言語：音の数 15

左の四角の絵の音の数と違うものを右の四角から見つけて、その絵に○をかきましょう。

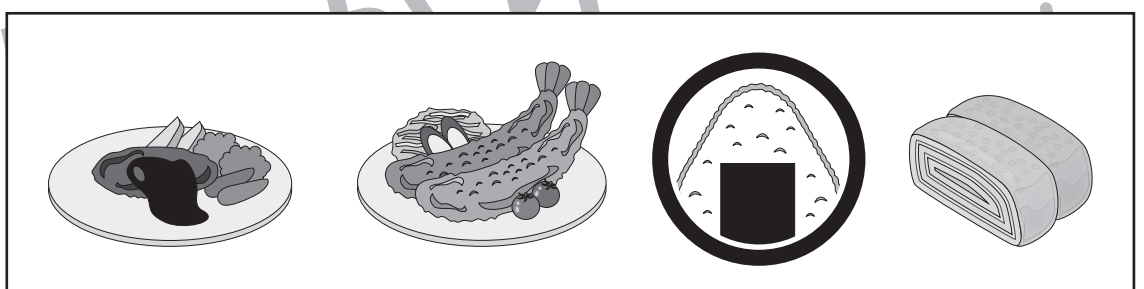
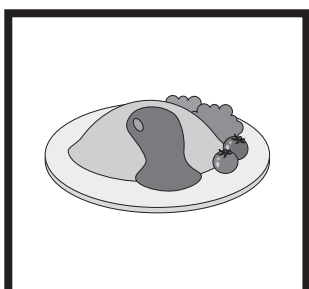
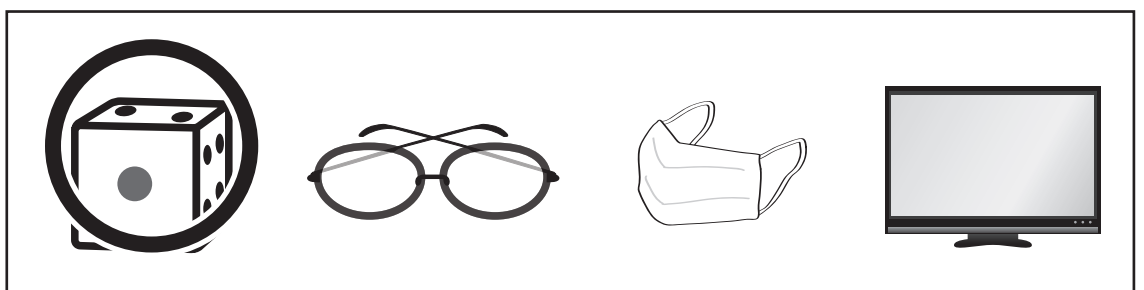
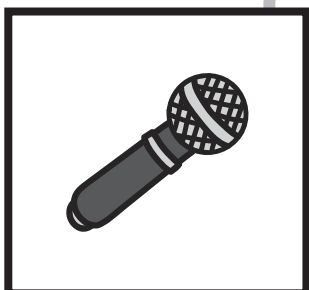
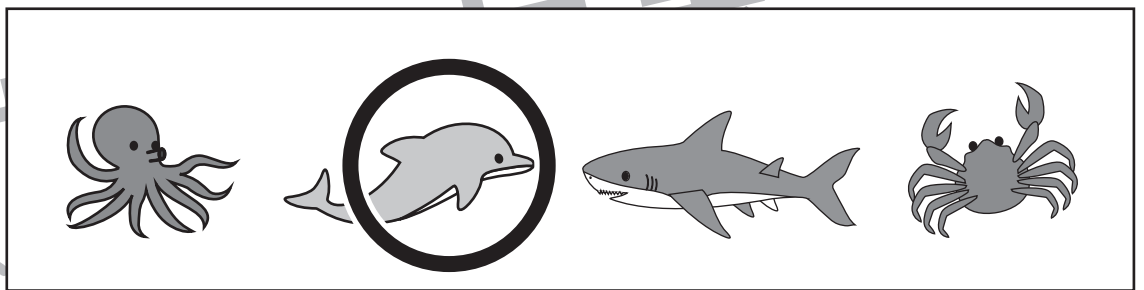
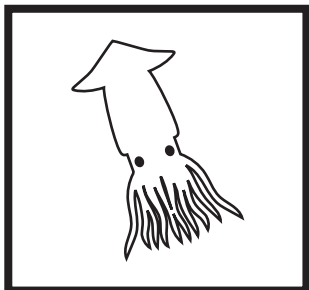
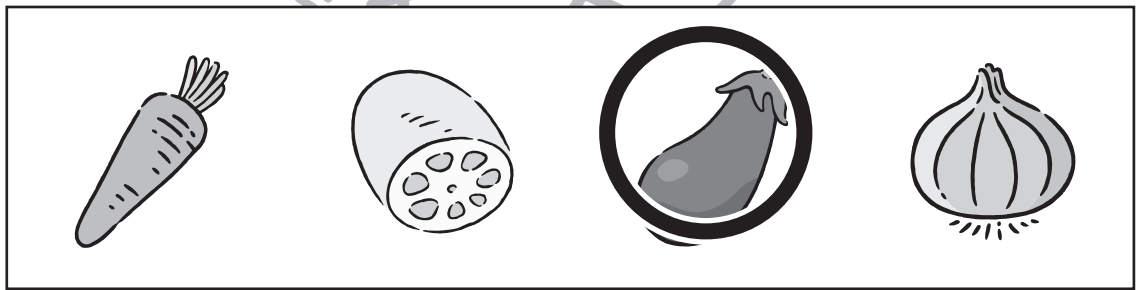
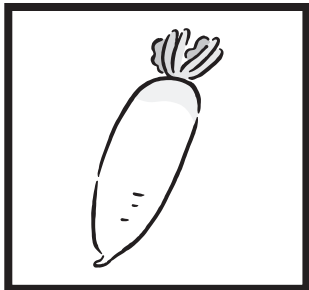
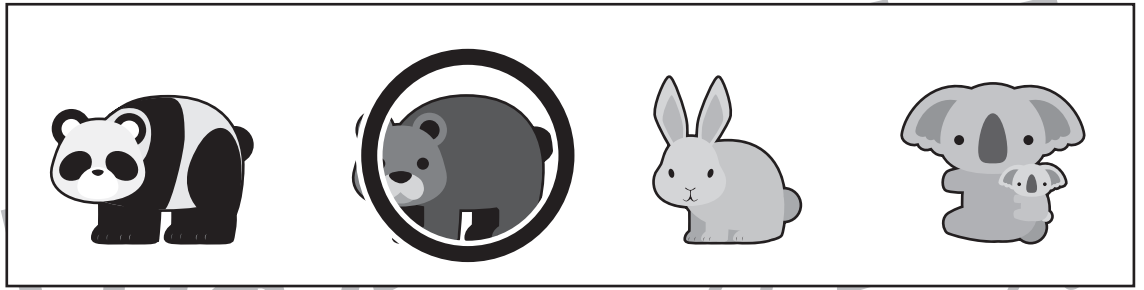
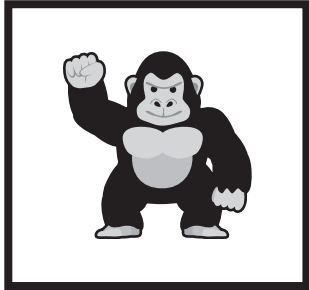

※1. このプリントは、しながわ・目黒こどもスクールのウェブサイトでダウンロードができます。無断複写・引用はご遠慮ください。  
※2. このプリントを活用したオンライン授業のスケジュールは、しながわ・目黒こどもスクールのウェブサイトでご確認ください。





# おうちで、やろう。 年中児版

Study at home. 小学校受験の家庭学習教材

## 言語：音の理解 11

左の四角の中の絵と同じ音の数の絵はどれですか。右の四角から見つけて○をつけます。

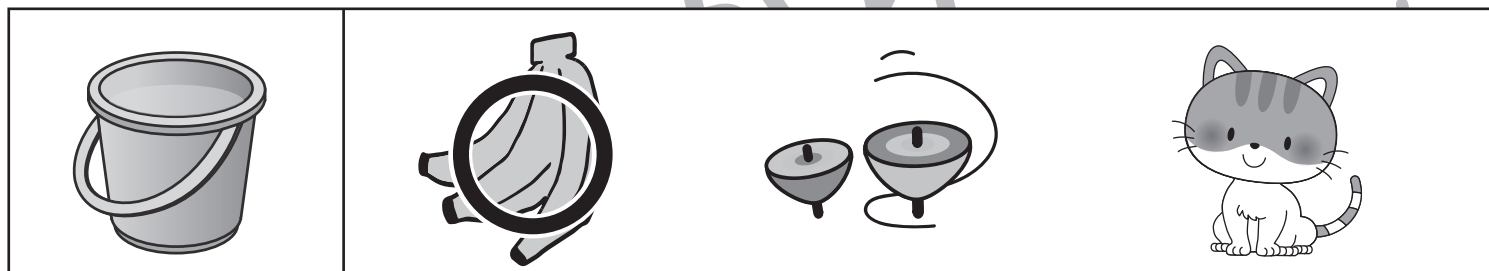
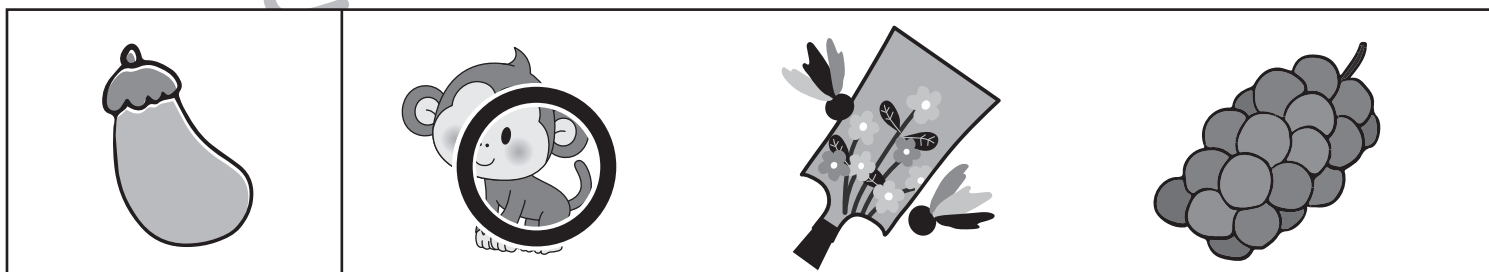
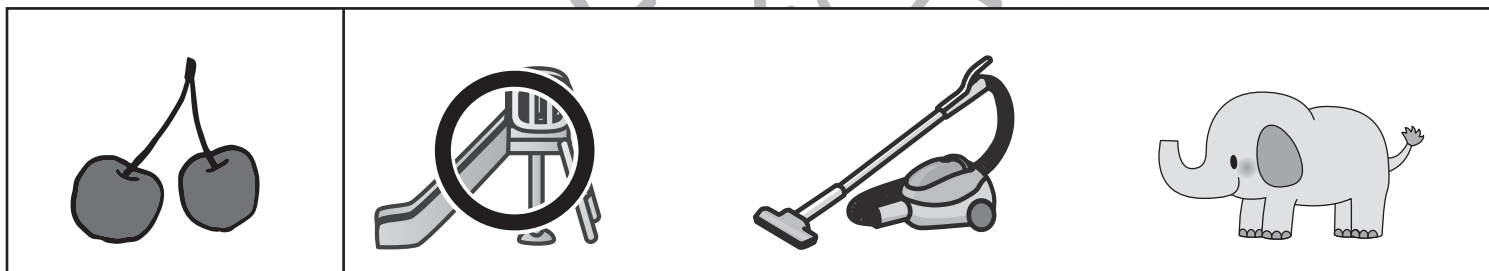
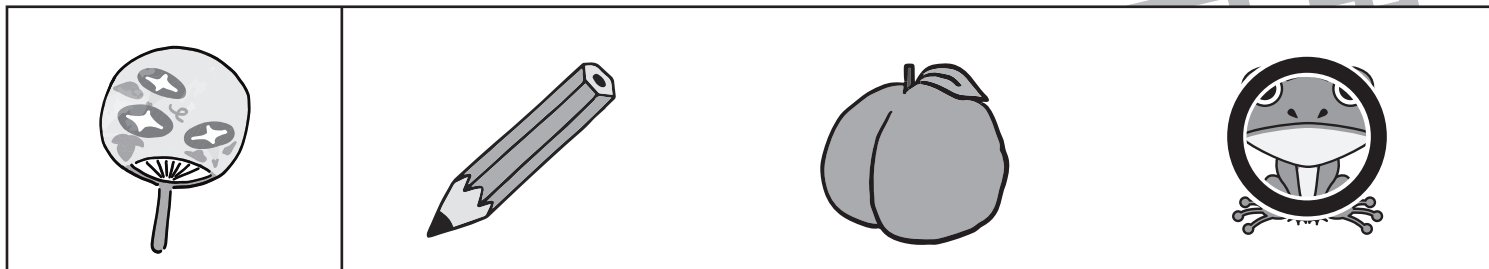

※1. このプリントは、しながわ・目黒こどもスクールのウェブサイトでダウンロードができます。無断複写・引用はご遠慮ください。  
 ※2. このプリントを活用したオンライン授業のスケジュールは、しながわ・目黒こどもスクールのウェブサイトでご確認ください。



# おうちで、やろう。 年中児版

Study at home. 小学校受験の家庭学習教材

常識：生活7

左の四角の中の絵と関係のないものに○をつけましょう。

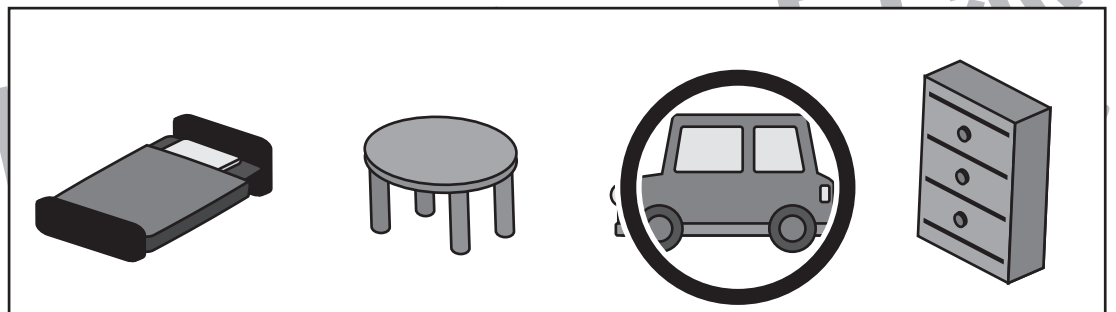
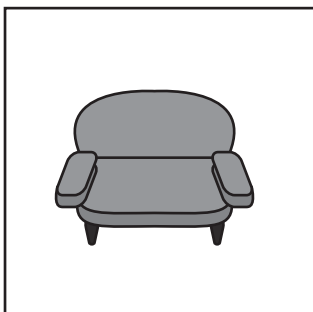
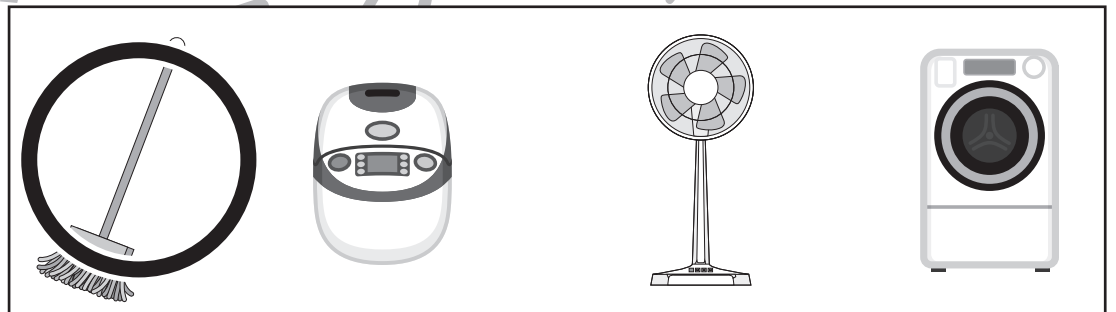
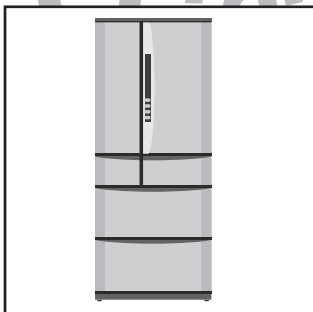
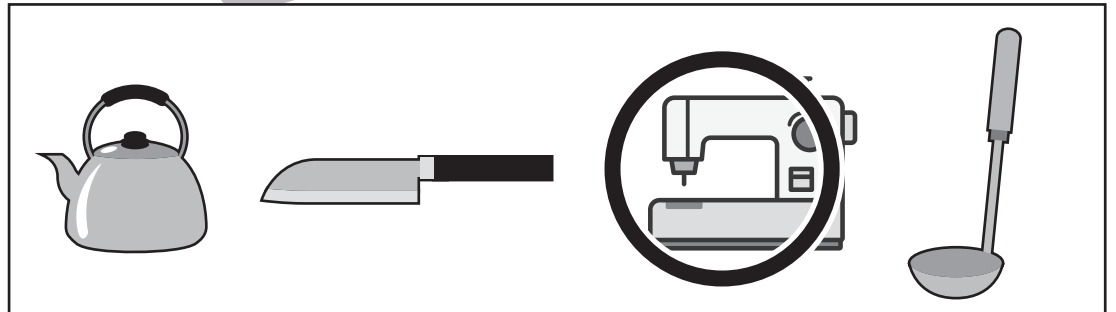
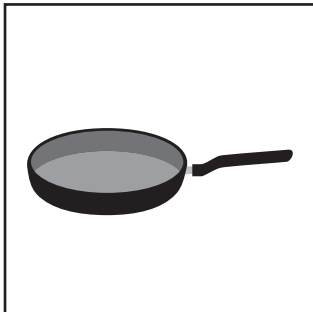
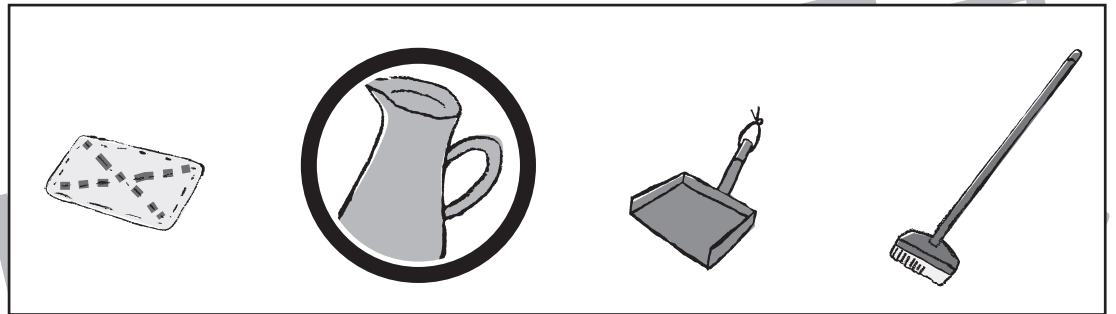
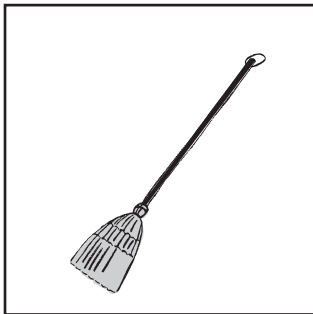

※1. このプリントは、しながわ・目黒こどもスクールのウェブサイトでダウンロードができます。無断複写・引用はご遠慮ください。  
※2. このプリントを活用したオンライン授業のスケジュールは、しながわ・目黒こどもスクールのウェブサイトでご確認ください。





# おうちで、やろう。 年中児版

Study at home. 小学校受験の家庭学習教材

常識：生活8

下の四角の中から料理に使う道具を見つけて○をつけましょう。

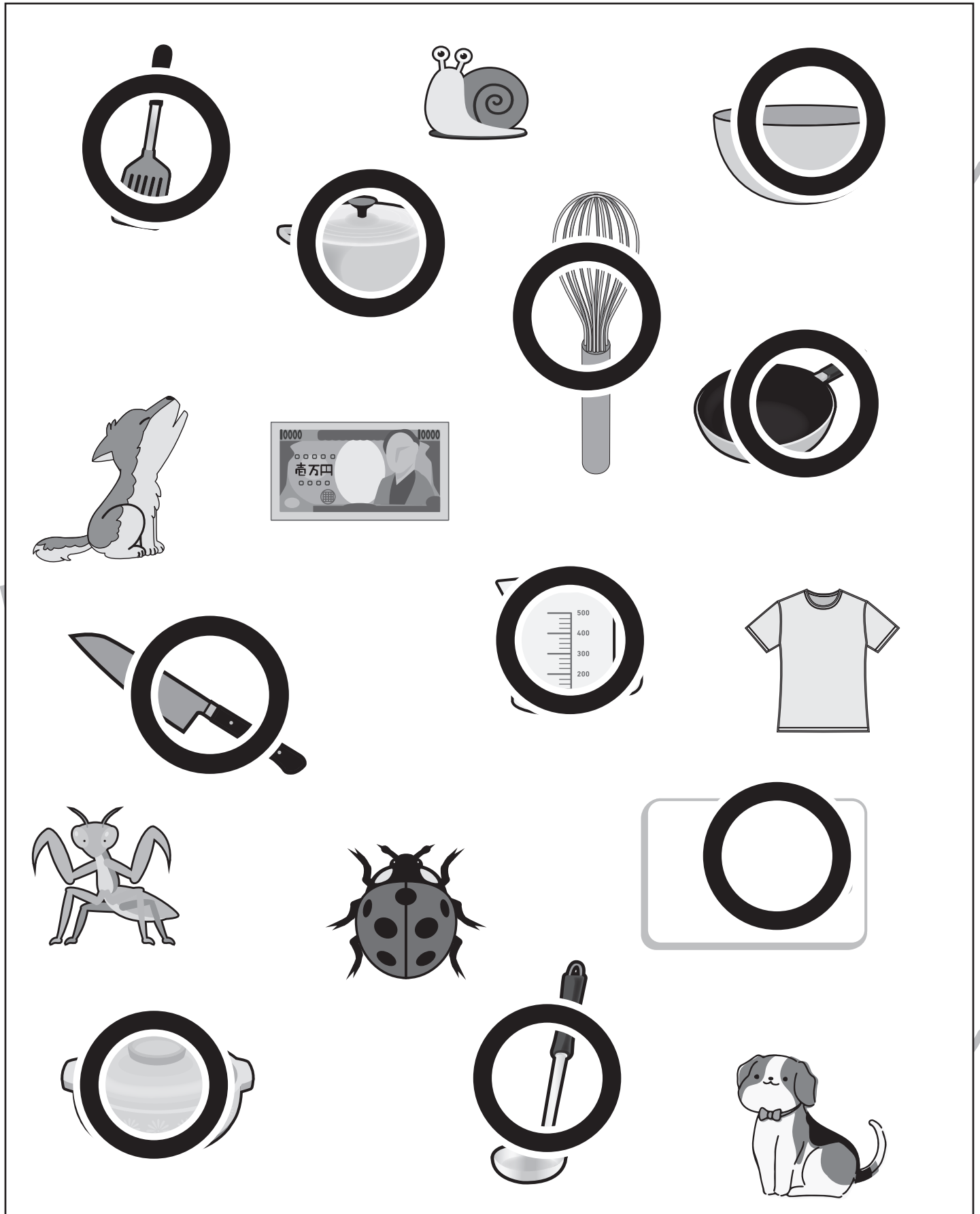

※1. このプリントは、しながわ・目黒こどもスクールのウェブサイトでダウンロードができます。無断複写・引用はご遠慮ください。

※2. このプリントを活用したオンライン授業のスケジュールは、しながわ・目黒こどもスクールのウェブサイトでご確認ください。



# おうちで、やろう。 年中児版

Study at home. 小学校受験の家庭学習教材

数量：足りない数 3

太い四角の中が1人分のセットです。右の四角の中のをセットにしたとき、下の絵のものが足りません。それぞれいくつ足りないのかを考えてその数だけ〇をかきましょう。

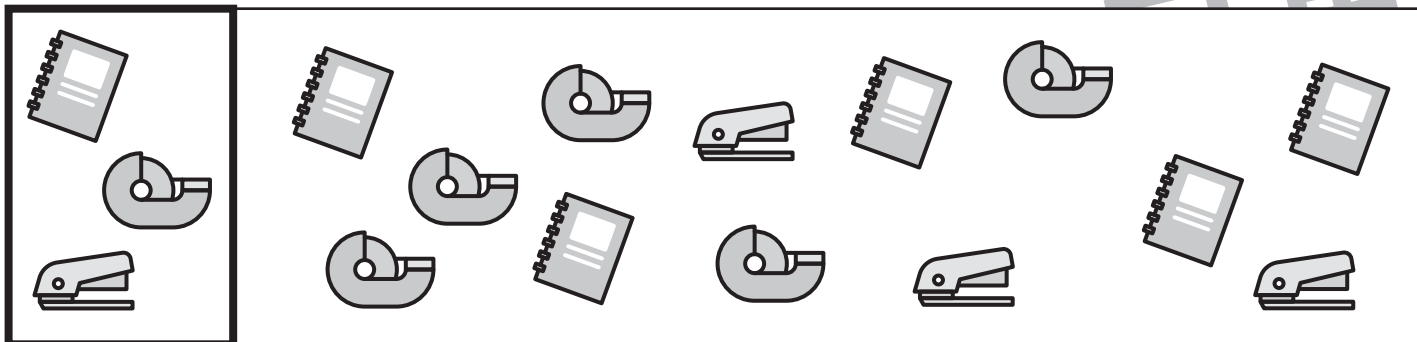

〇 × 2

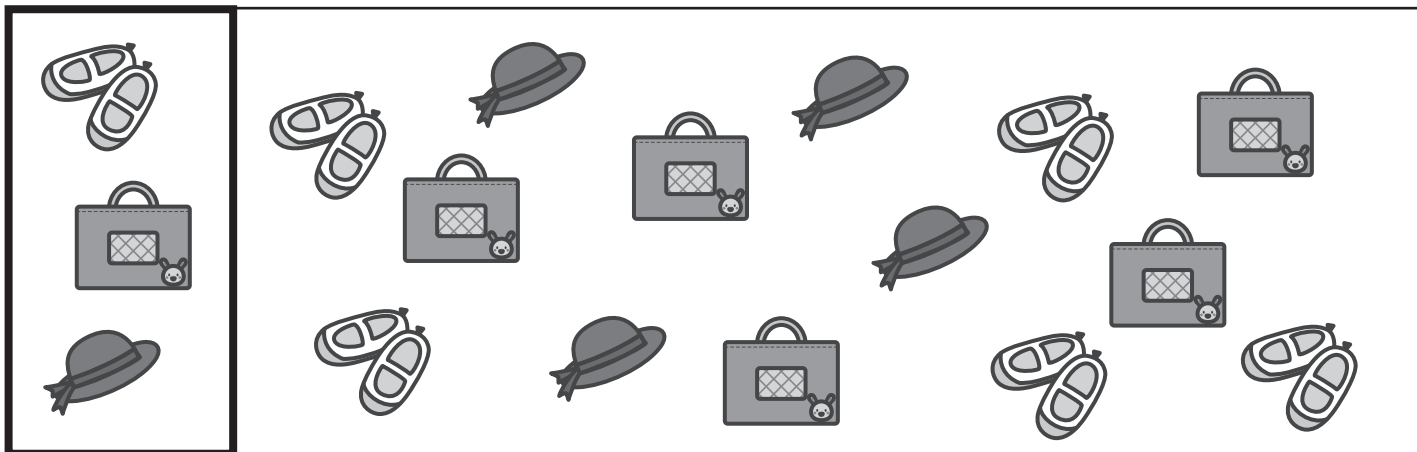

〇 × 1

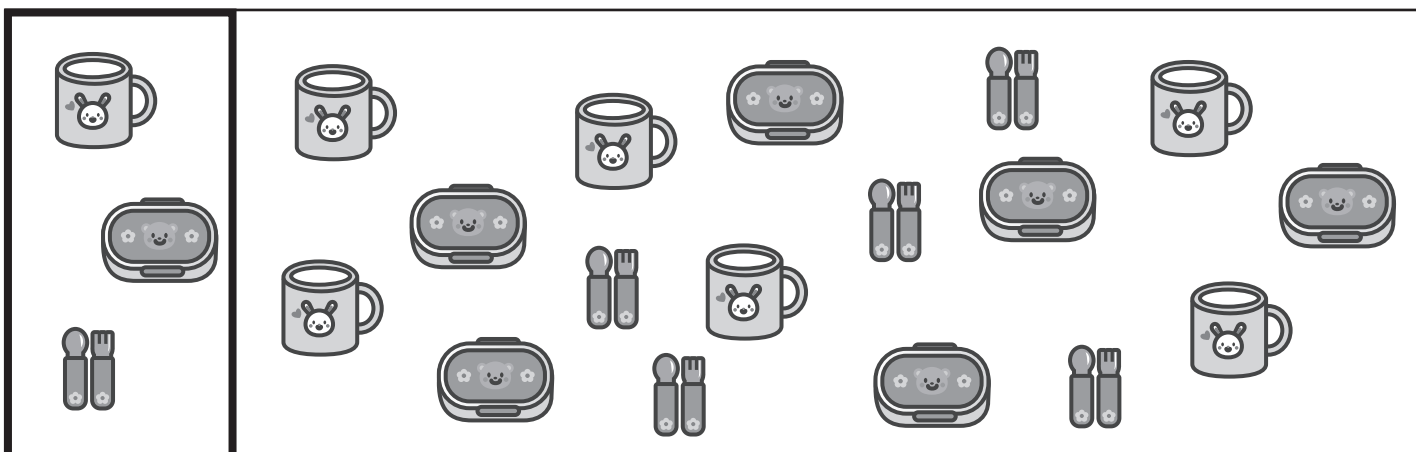

〇 × 1

※1. このプリントは、しながわ・目黒こどもスクールのウェブサイトからダウンロードできます。無断複写・引用はご遠慮ください。  
※2. このプリントを活用したオンライン授業のスケジュールは、しながわ・目黒こどもスクールのウェブサイトでご確認ください。

