



おうちで、やろう。

Study at home. 小学校受験の家庭学習教材

常識：生活 11

左側の絵は昔使われていた道具です。

どのように使っていたかを考えて、同じ使い方をする道具を右から選び線で結びましょう。

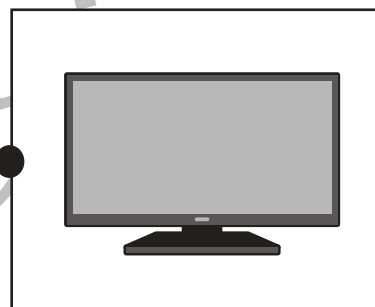
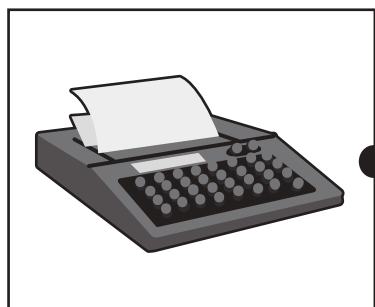
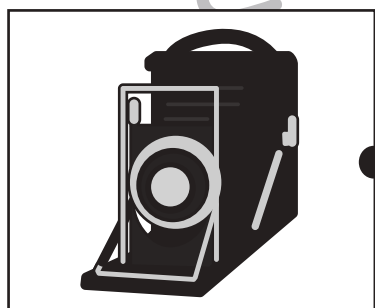
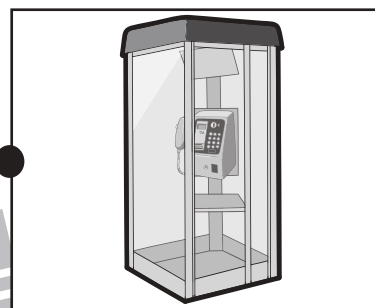
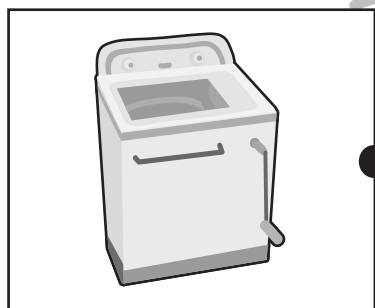
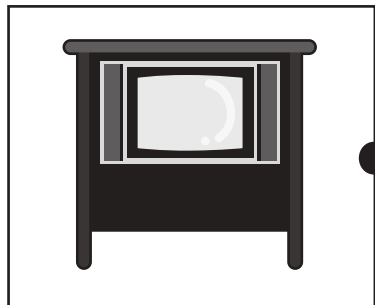

※1. このプリントは、しながわ・目黒こどもスクールのウェブサイトでダウンロードができます。無断複写・引用はご遠慮ください。

※2. このプリントを活用したオンライン授業のスケジュールは、しながわ・目黒こどもスクールのウェブサイトでご確認ください。





おうちで、やろう。

Study at home. 小学校受験の家庭学習教材

常識：生活 12

左側の絵は昔使われていた道具です。
どのように使っていたかを考えて、同じ使い方をする道具を右から選び線で結びましょう。

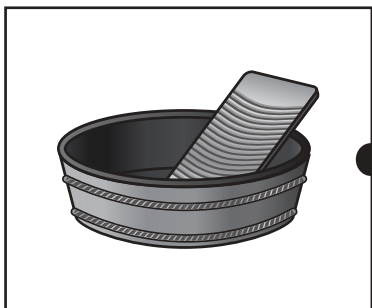
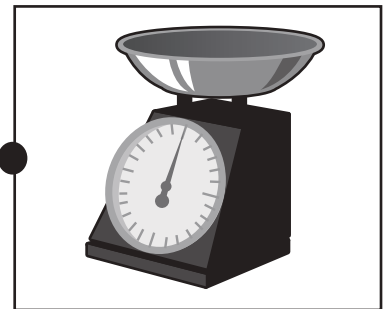
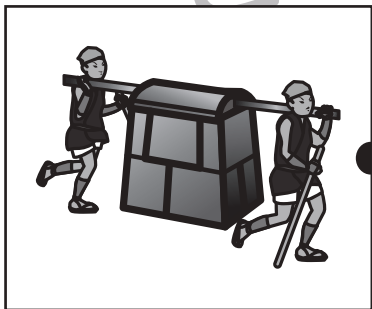
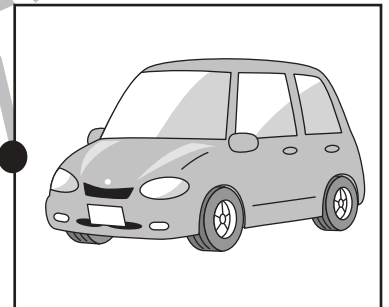
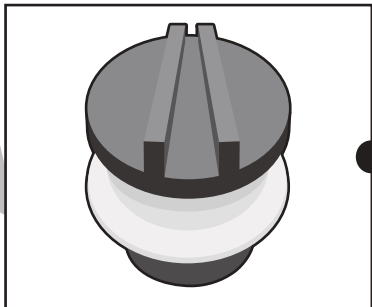
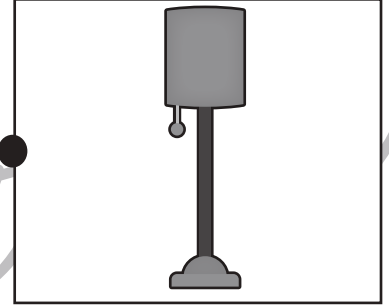
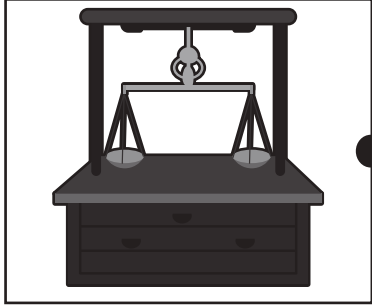

※1. このプリントは、しながわ・目黒こどもスクールのウェブサイトでダウンロードができます。無断複写・引用はご遠慮ください。
※2. このプリントを活用したオンライン授業のスケジュールは、しながわ・目黒こどもスクールのウェブサイトでご確認ください。





おうちで、やろう。

Study at home. 小学校受験の家庭学習教材

推理：パズル5

左の絵はあと1つパズルをはめると完成します。空いている場所に入るパズルを右の四角の中から見つけて○をつけます。

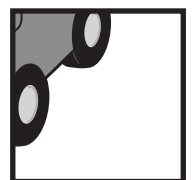
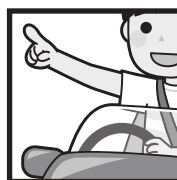
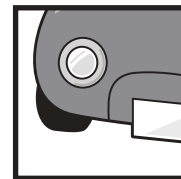
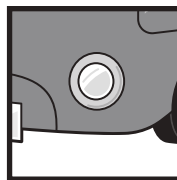
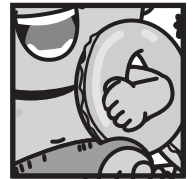
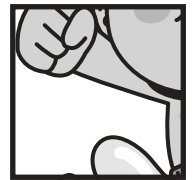
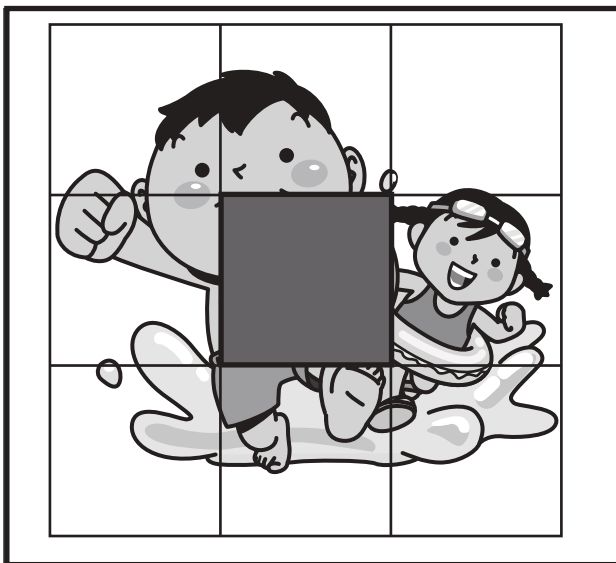
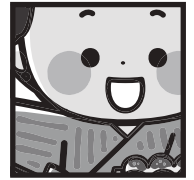
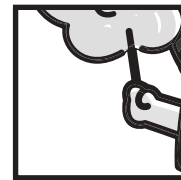
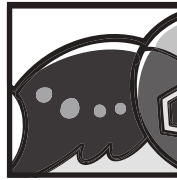
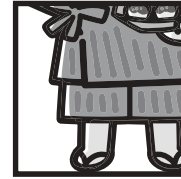
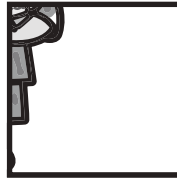
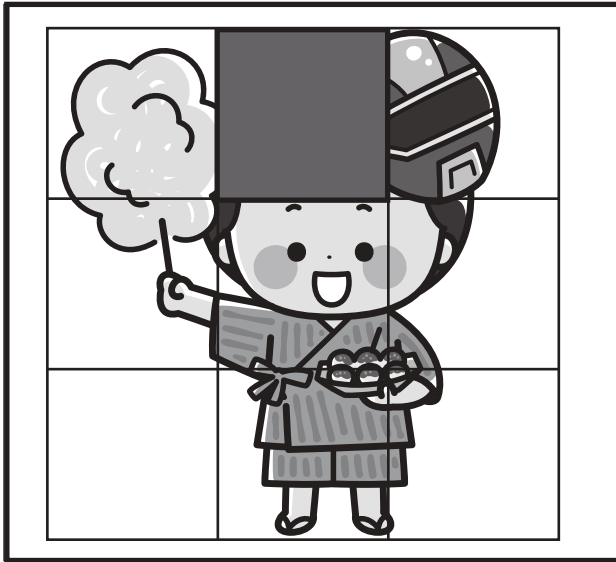

※1. このプリントは、しながわ・目黒こどもスクールのウェブサイトからダウンロードできます。無断複写・引用はご遠慮ください。
※2. このプリントを活用したオンライン授業のスケジュールは、しながわ・目黒こどもスクールのウェブサイトでご確認ください。





おうちで、やろう。

Study at home. 小学校受験の家庭学習教材

推理：パズル6

左の絵はあと1つパズルをはめると完成します。空いている場所に入るパズルを右の四角の中から見つけて○をつけます。

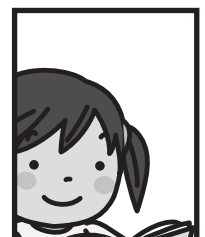
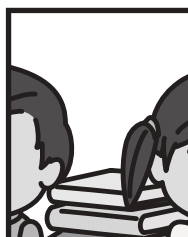
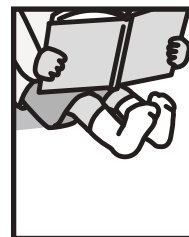
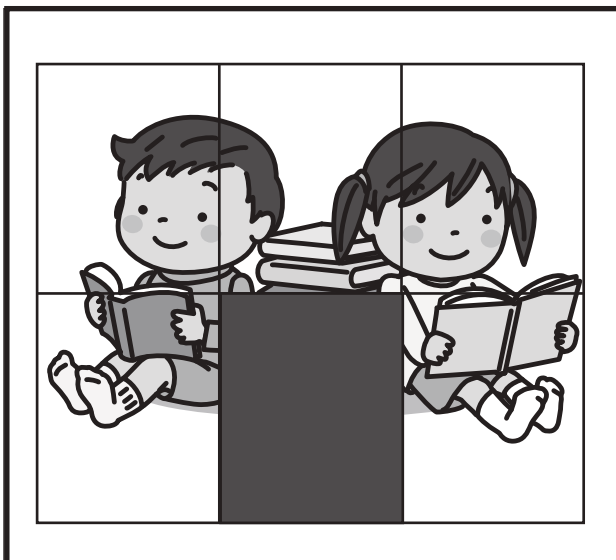
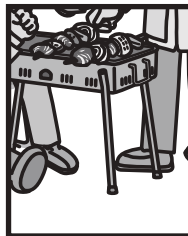
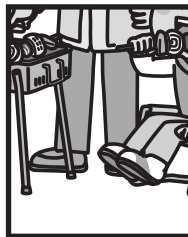
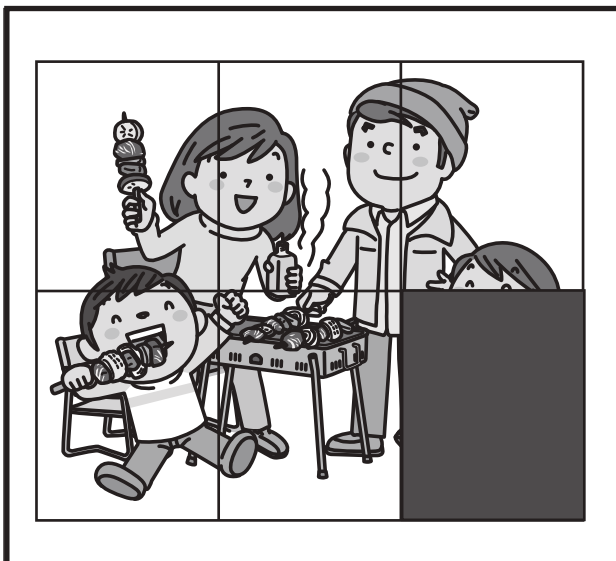
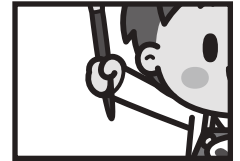
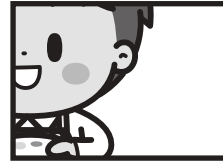
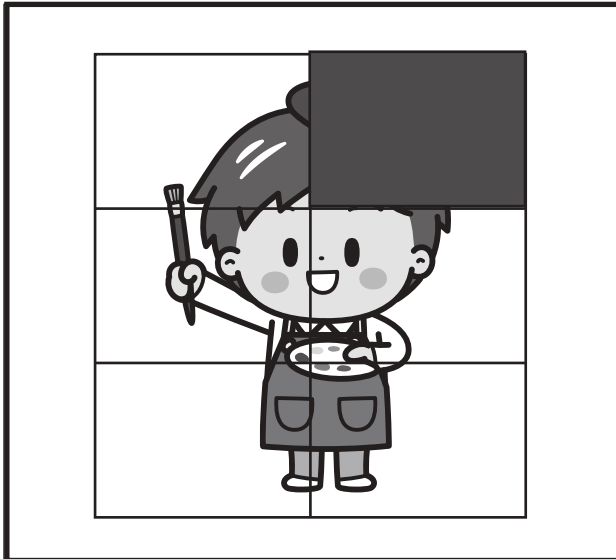

※1. このプリントは、しながわ・目黒こどもスクールのウェブサイトからダウンロードできます。無断複写・引用はご遠慮ください。
※2. このプリントを活用したオンライン授業のスケジュールは、しながわ・目黒こどもスクールのウェブサイトでご確認ください。





おうちで、やろう。

Study at home. 小学校受験の家庭学習教材

推理：系列完成 26

黒丸がある約束どおりに、それぞれの形の中を動きます。一番右の形の中の黒丸の場所を考えてかきます。

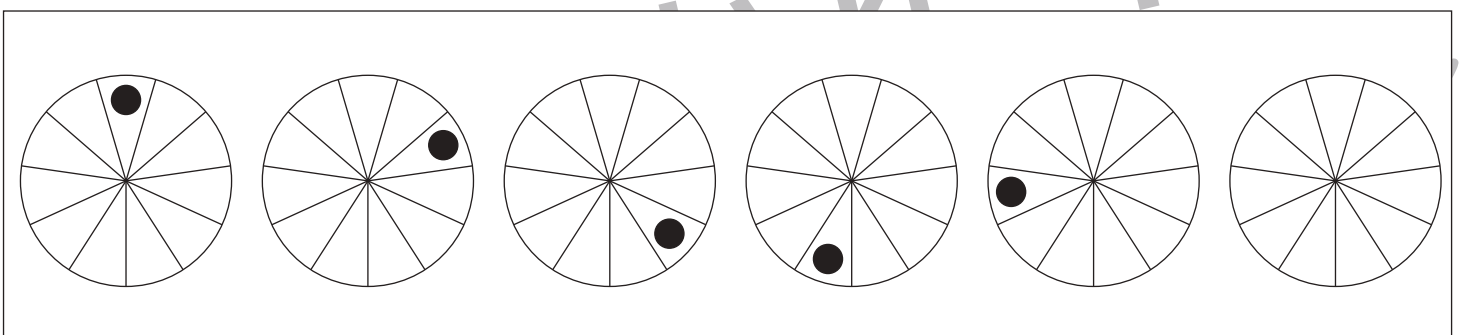
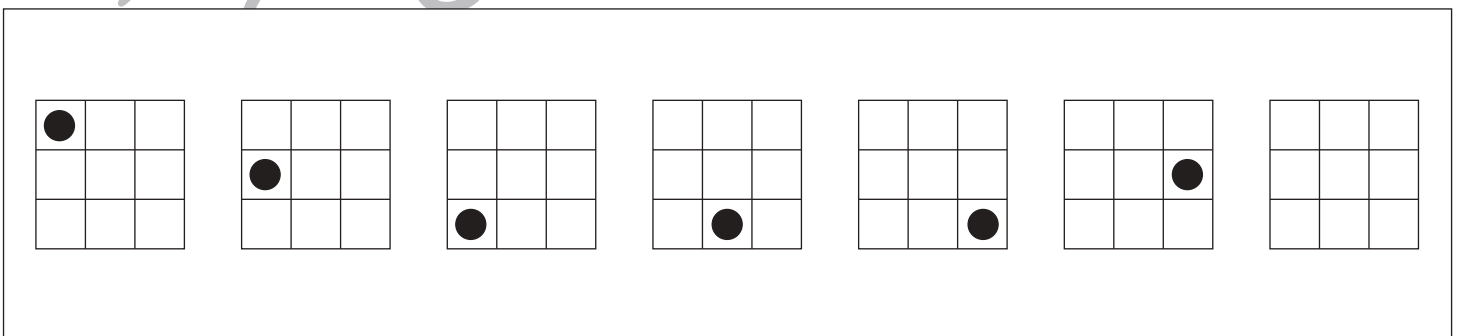
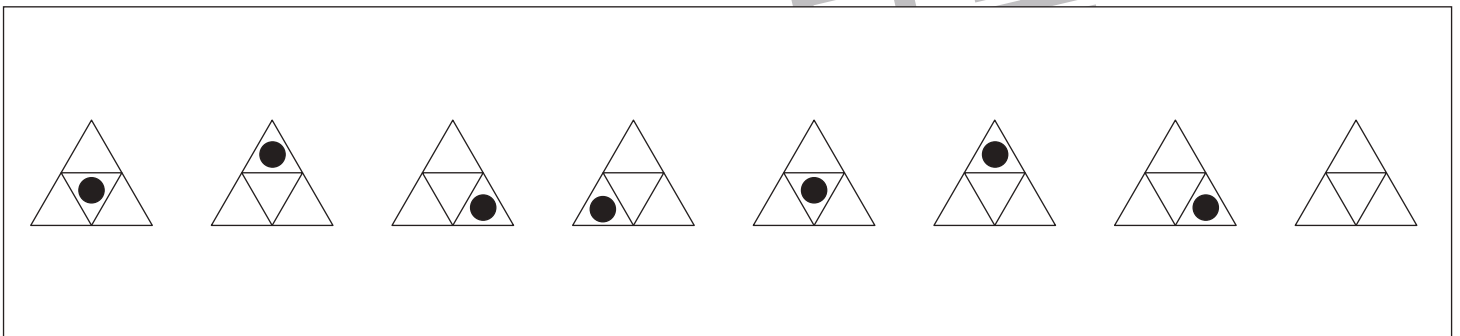
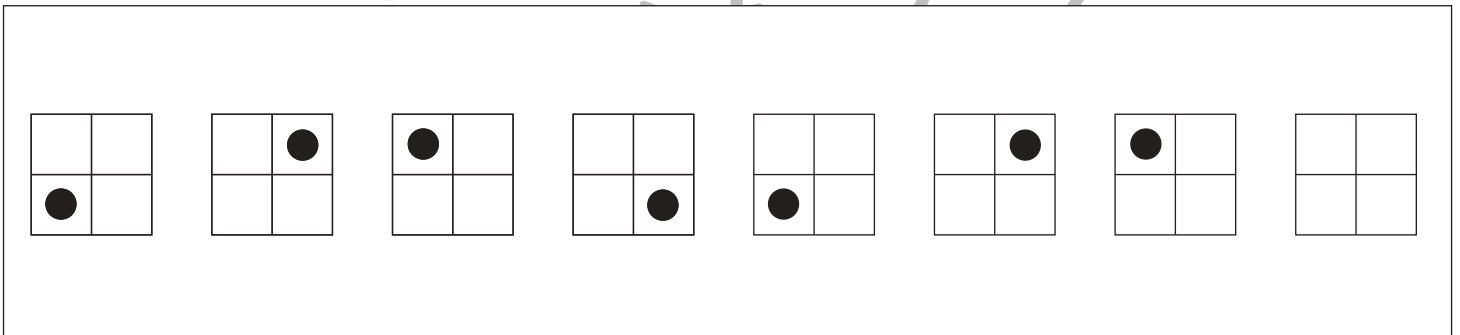
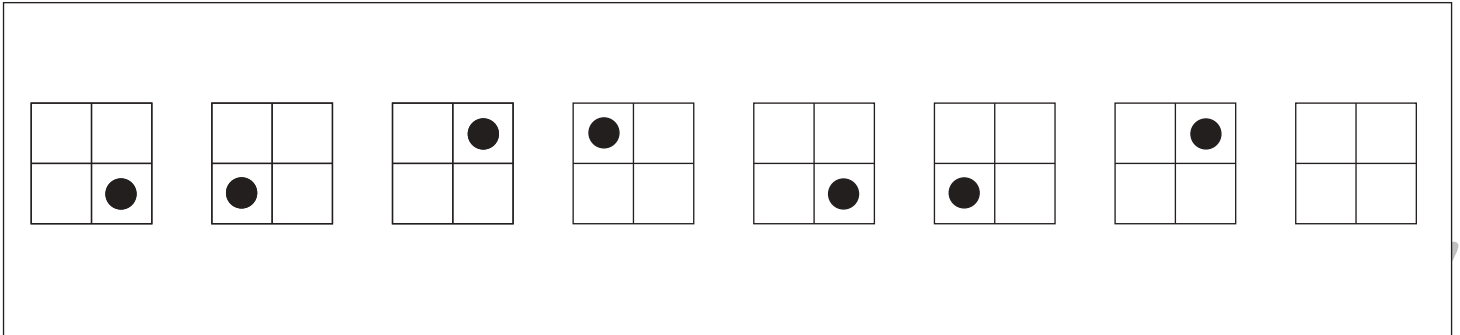

※1. このプリントは、しながわ・目黒こどもスクールのウェブサイトでダウンロードができます。無断複写・引用はご遠慮ください。
 ※2. このプリントを活用したオンライン授業のスケジュールは、しながわ・目黒こどもスクールのウェブサイトでご確認ください。



おうちで、やろう。

Study at home. 小学校受験の家庭学習教材

推理：系列完成 25

黒丸がある約束どおりに、それぞれの形の中を動きます。一番右の形の中の黒丸の場所を考えてかきます。

--	--	--	--	--

--	--	--	--	--

--	--	--	--	--

--	--	--	--	--	--

--	--	--	--	--	--

※1. このプリントは、しながわ・目黒こどもスクールのウェブサイトでダウンロードができます。無断複写・引用はご遠慮ください。
 ※2. このプリントを活用したオンライン授業のスケジュールは、しながわ・目黒こどもスクールのウェブサイトでご確認ください。











おうちで、やろう。

Study at home. 小学校受験の家庭学習教材

数量：置き換え 17

上の四角の中がお約束です。お友だちと一緒にお店屋さんごっこをします。おはじきで色々なおもちゃで1回あそぶ事ができます。下の四角の中のおもちゃで遊びたい場合おはじきが何枚必要かを考えてその数だけ右の四角の○をかきます。

 → 	 → 
 → 	 → 

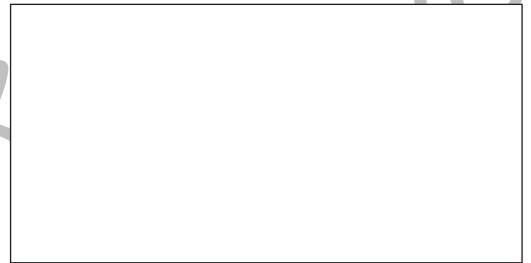
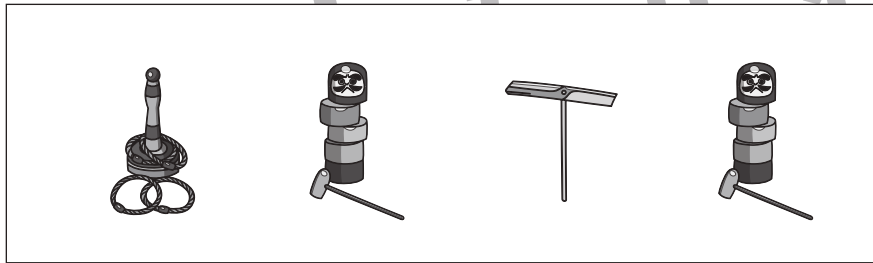
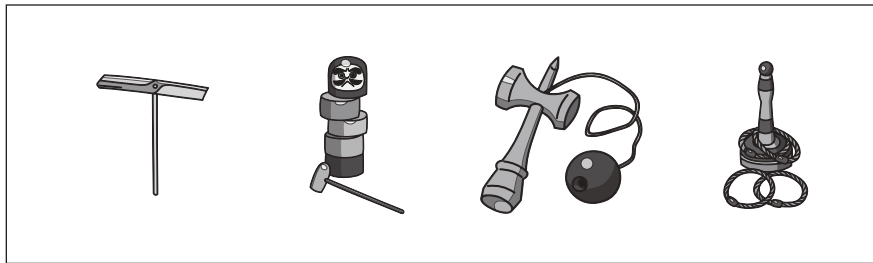
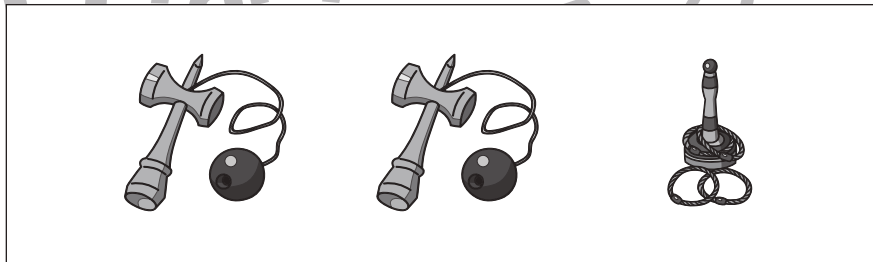
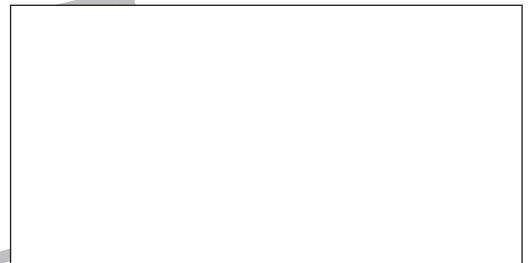
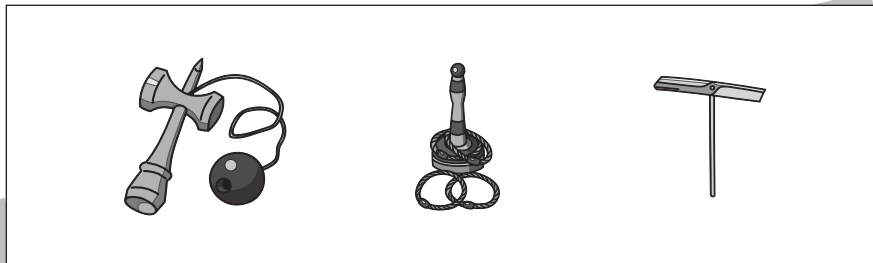
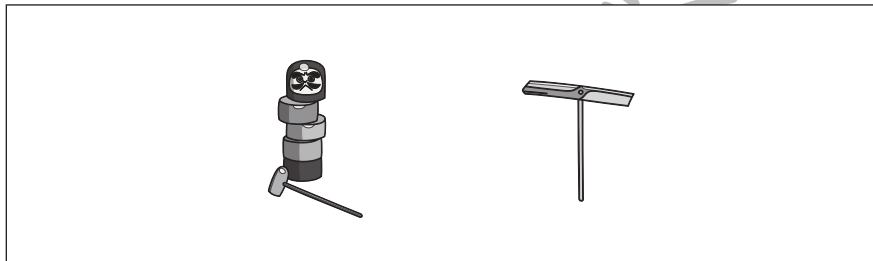

※1. このプリントは、しながわ・目黒こどもスクールのウェブサイトからダウンロードできます。無断複写・引用はご遠慮ください。
※2. このプリントを活用したオンライン授業のスケジュールは、しながわ・目黒こどもスクールのウェブサイトでご確認ください。









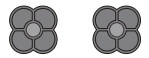

おうちで、やろう。

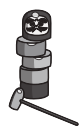
Study at home. 小学校受験の家庭学習教材

数量：置き換え 18

上の四角の中がお約束です。お友だちと一緒にお店屋さんごっこをします。おはじきで色々なおもちゃで1回あそぶ事ができます。また、おはじき5枚でチケット1枚と交換することができます。この約束で左の四角の中のチケットとおはじきを全部つかって遊ぶには、どんな組み合わせで遊べばよいですか。右の四角の中から正しい組み合わせを見つけて○をつけます。

 → 	 → 
 → 	 → 

 → 
--

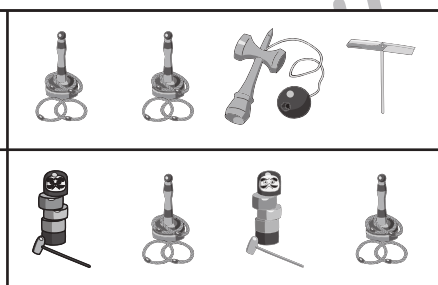
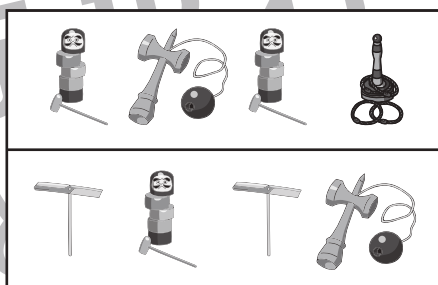
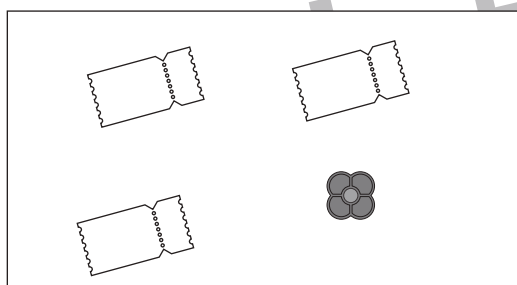
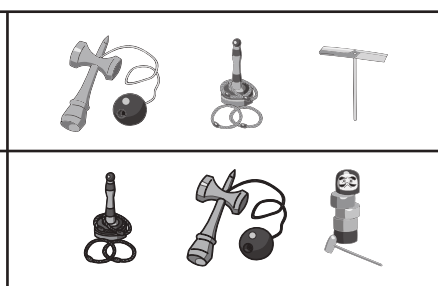
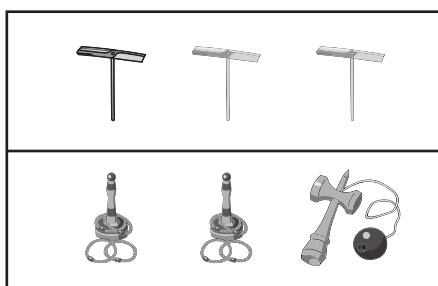
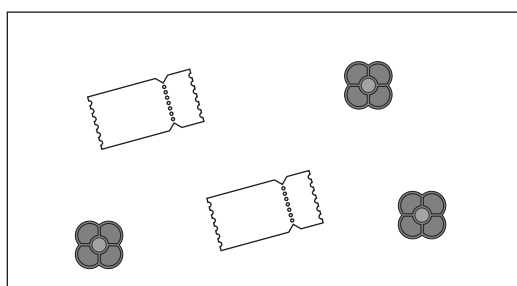
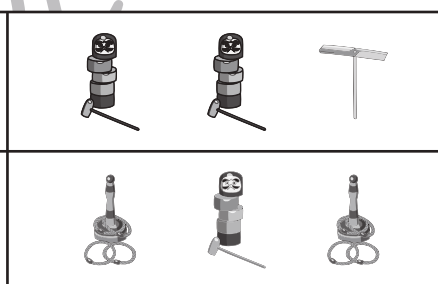
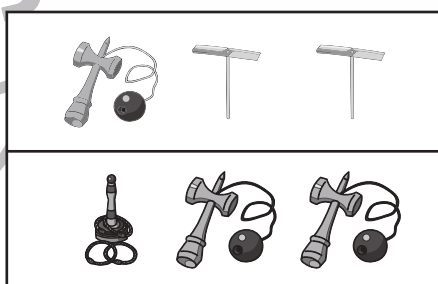
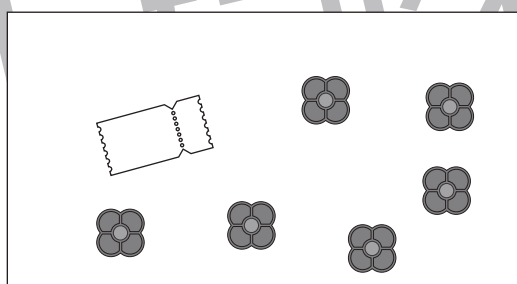
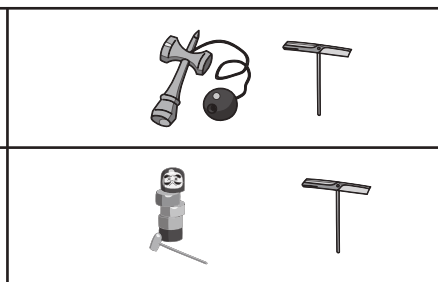
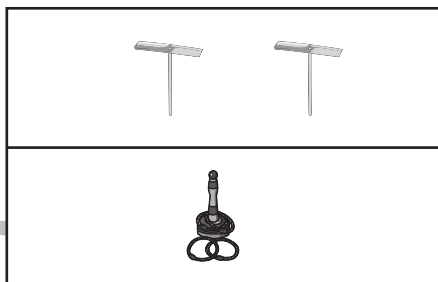
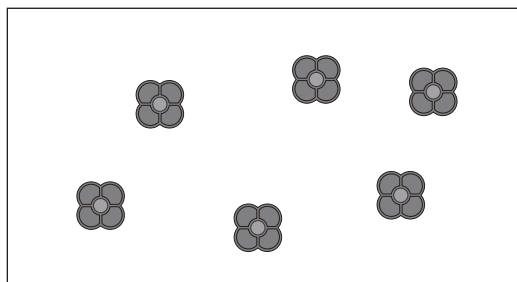

※1. このプリントは、しながわ・目黒こどもスクールのウェブサイトでダウンロードができます。無断複写・引用はご遠慮ください。
※2. このプリントを活用したオンライン授業のスケジュールは、しながわ・目黒こどもスクールのウェブサイトでご確認ください。





おうちで、やろう。

Study at home. 小学校受験の家庭学習教材

図形：点図形 45

上のお手本と同じになるように下の四角の点と点を結びます。※このプリントに解答はありません。

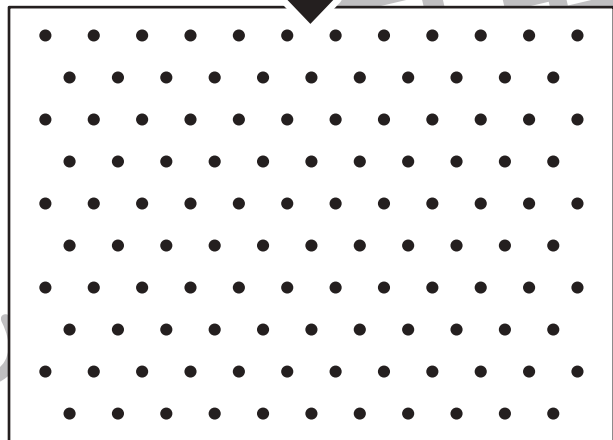
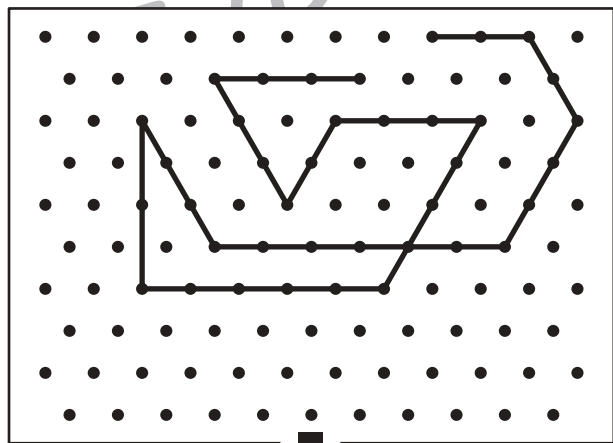
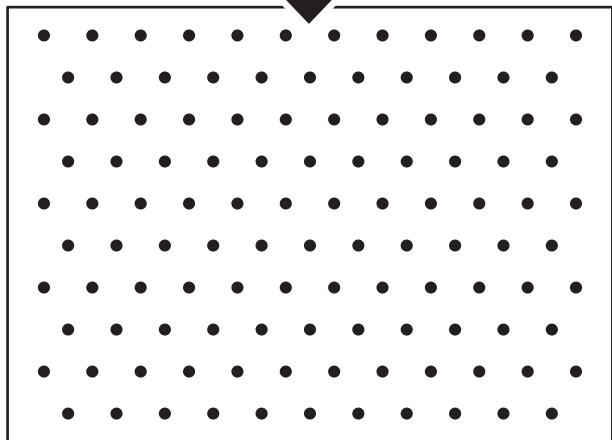
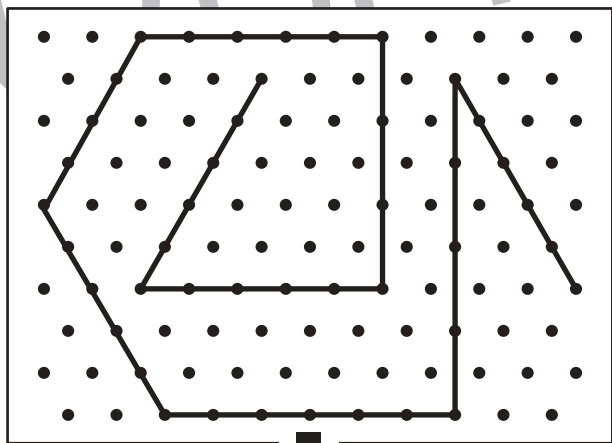
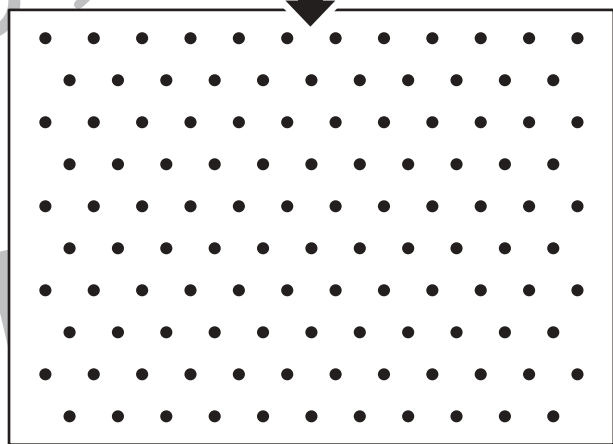
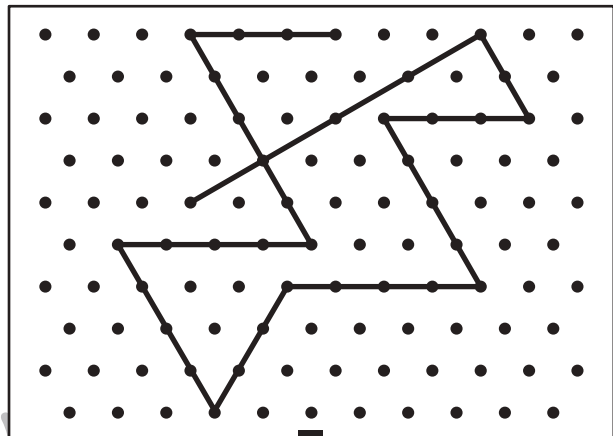
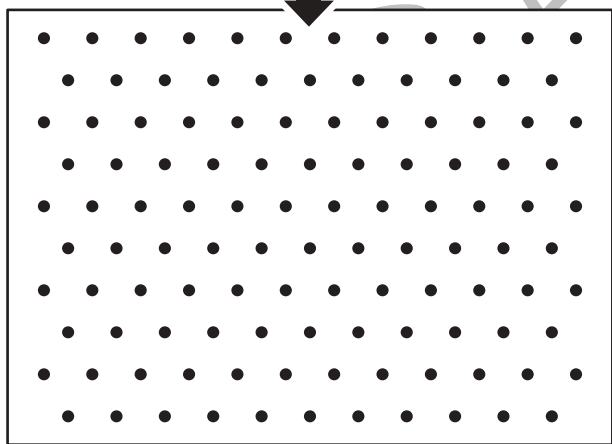
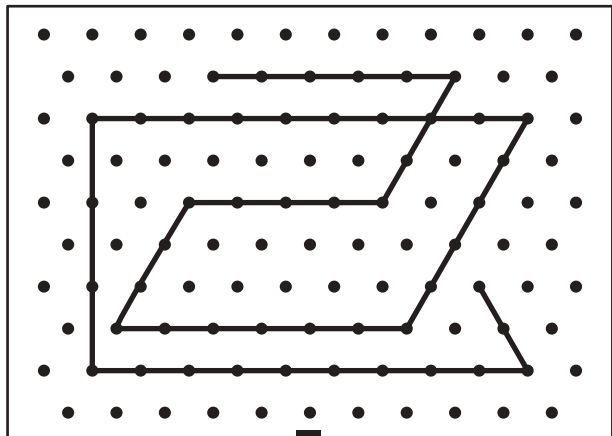

※1. このプリントは、しながわ・目黒こどもスクールのウェブサイトからダウンロードできます。無断複写・引用はご遠慮ください。

※2. このプリントを活用したオンライン授業のスケジュールは、しながわ・目黒こどもスクールのウェブサイトでご確認ください。





おうちで、やろう。

Study at home. 小学校受験の家庭学習教材

処理：計数 13

上の四角の中の絵の数をかぞえて、その数だけ下の同じ絵の右に○をかきます。
この問題はスピードを意識して取り組む練習をしてみましょう。(1分～1分30秒)

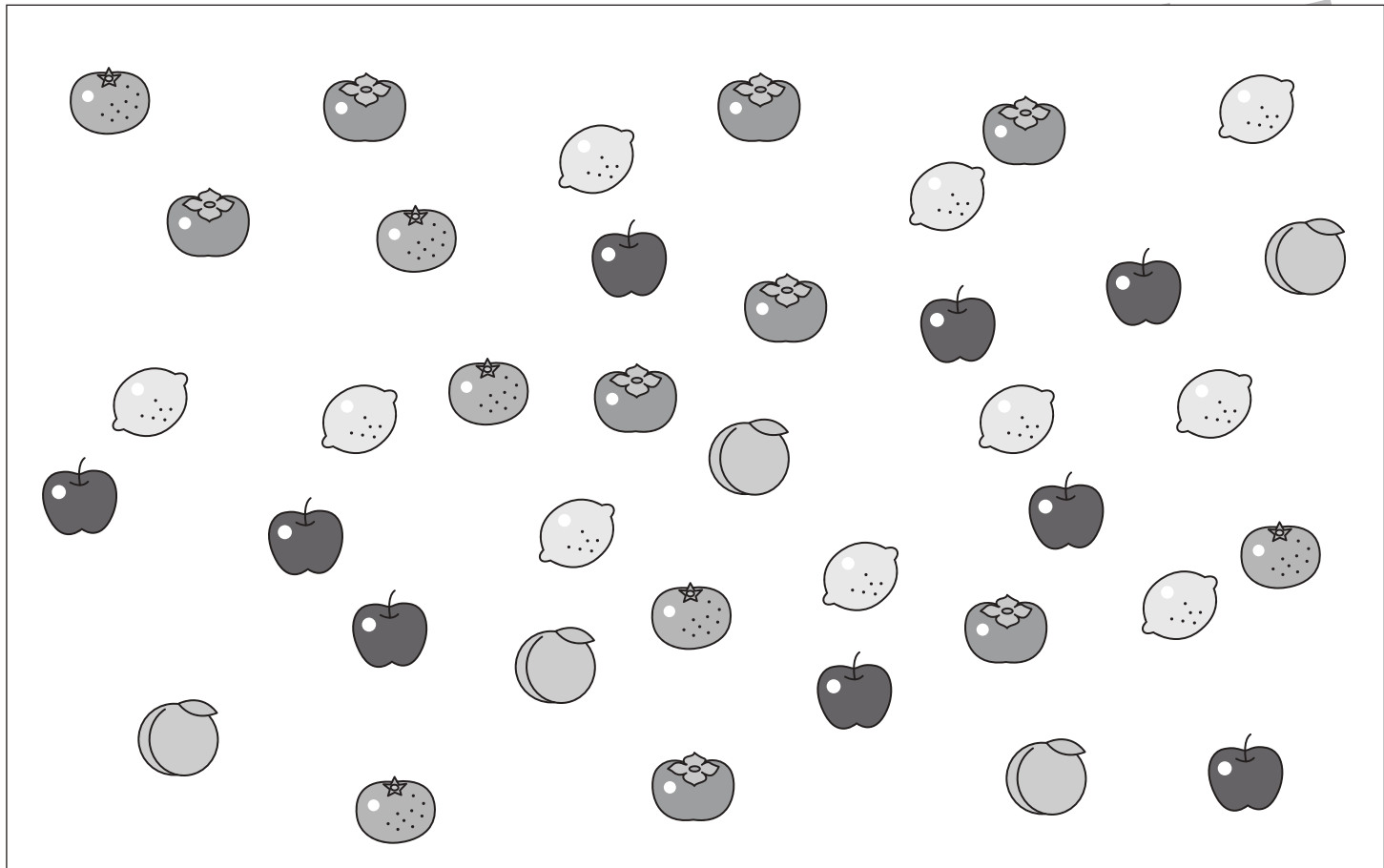

※1. このプリントは、しながわ・目黒こどもスクールのウェブサイトでダウンロードができます。無断複写・引用はご遠慮ください。
※2. このプリントを活用したオンライン授業のスケジュールは、しながわ・目黒こどもスクールのウェブサイトでご確認ください。