



おうちで、やろう。 年中児版

Study at home. 小学校受験の家庭学習教材

運筆：模写4

左の四角の中の絵がお手本です。お手本通りに右の四角に線をかきましょう。
※この問題に解答はありません。

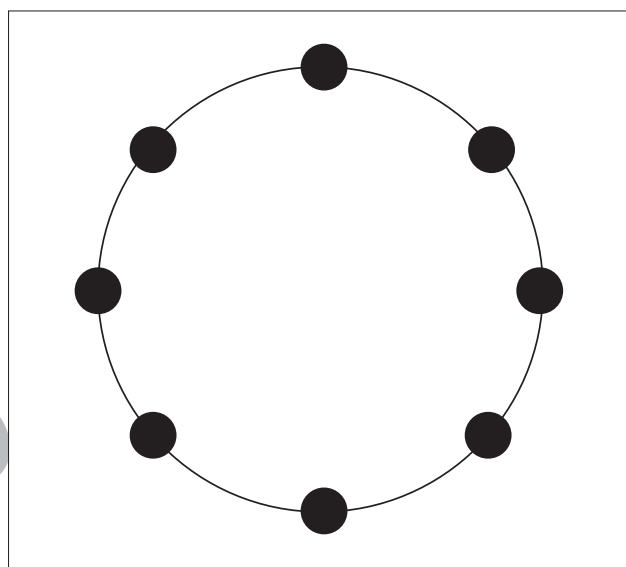
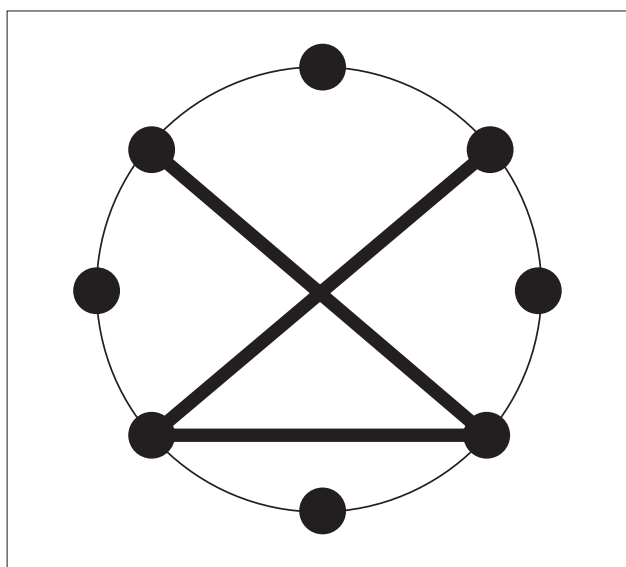
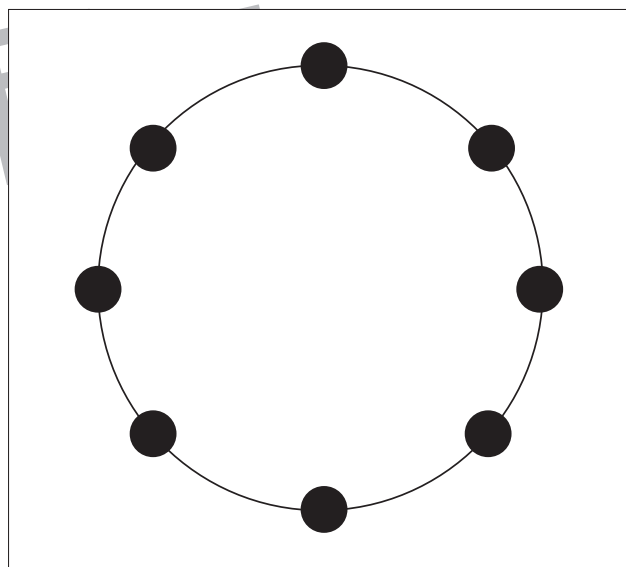
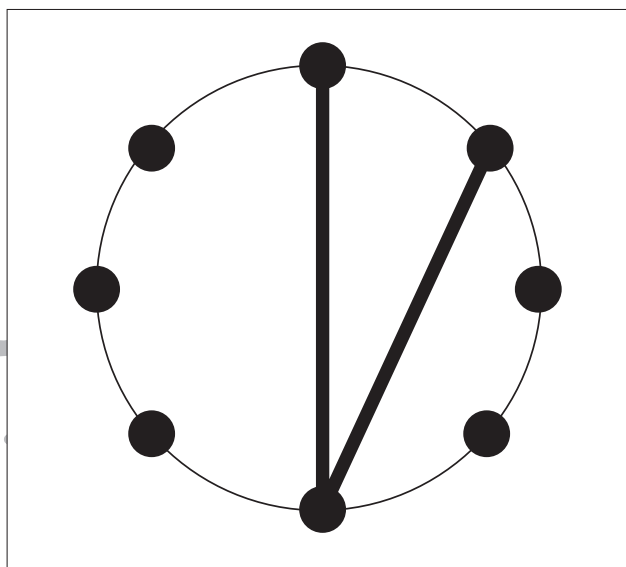
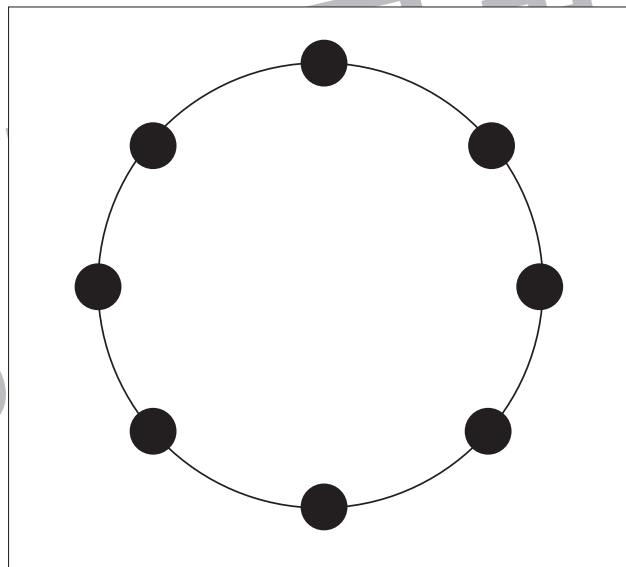
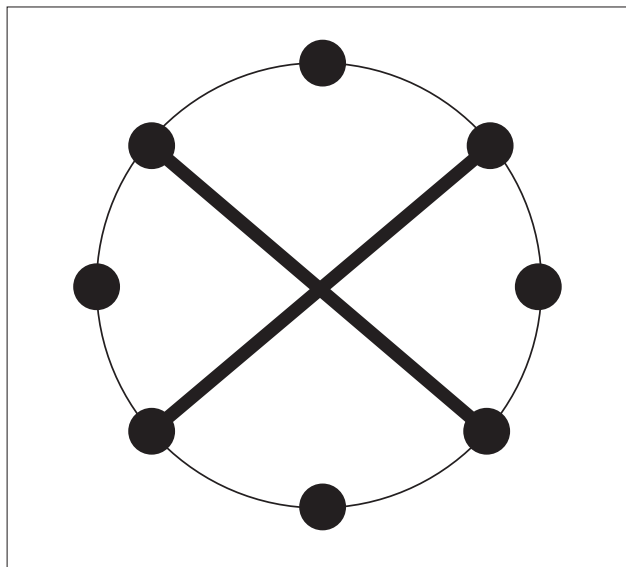

※1. このプリントは、しながわ・目黒こどもスクールのウェブサイトでダウンロードができます。無断複写・引用はご遠慮ください。
※2. このプリントを活用したオンライン授業のスケジュールは、しながわ・目黒こどもスクールのウェブサイトでご確認ください。





おうちで、やろう。 年中児版

Study at home. 小学校受験の家庭学習教材

運筆：模写5

左の四角の中の絵がお手本です。お手本通りに右の四角に線をかきましょう。
※この問題に解答はありません。

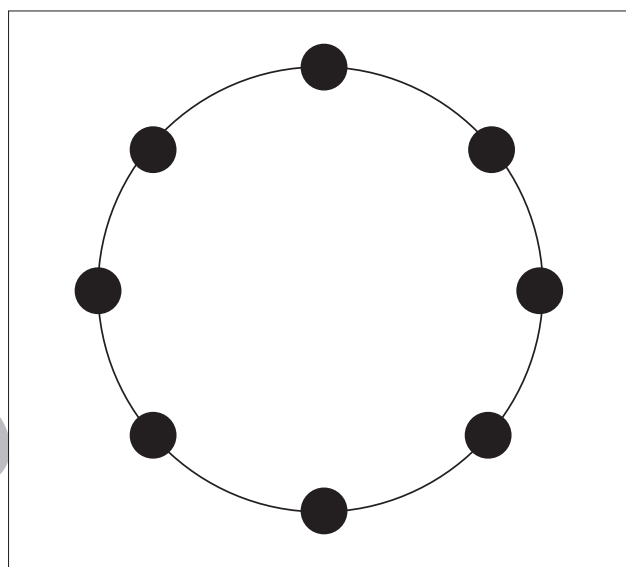
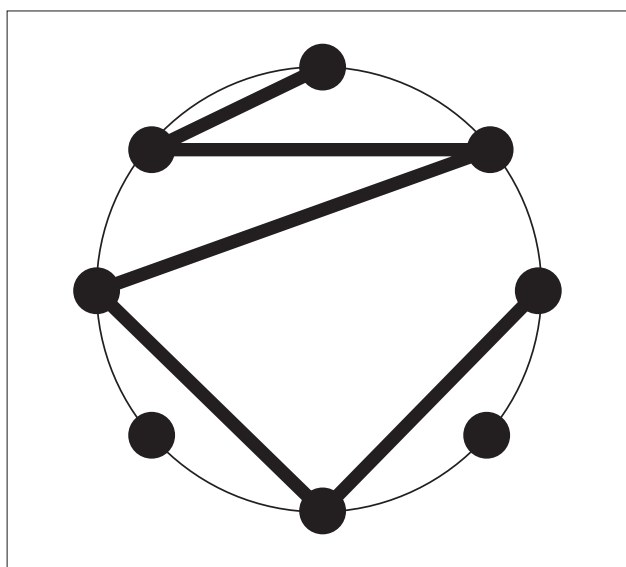
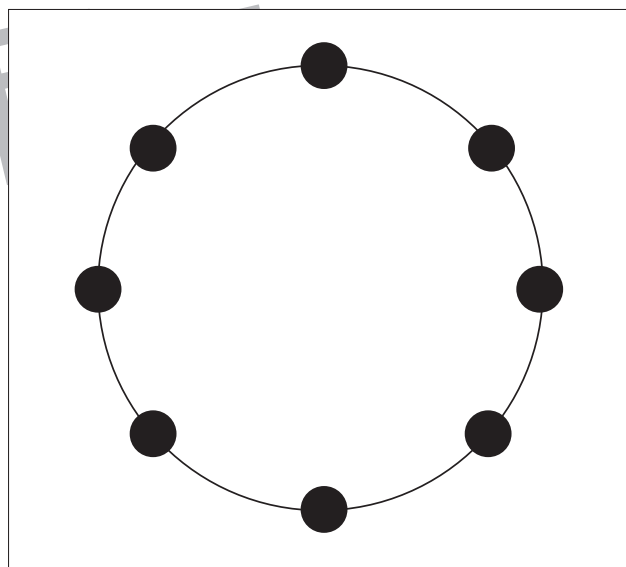
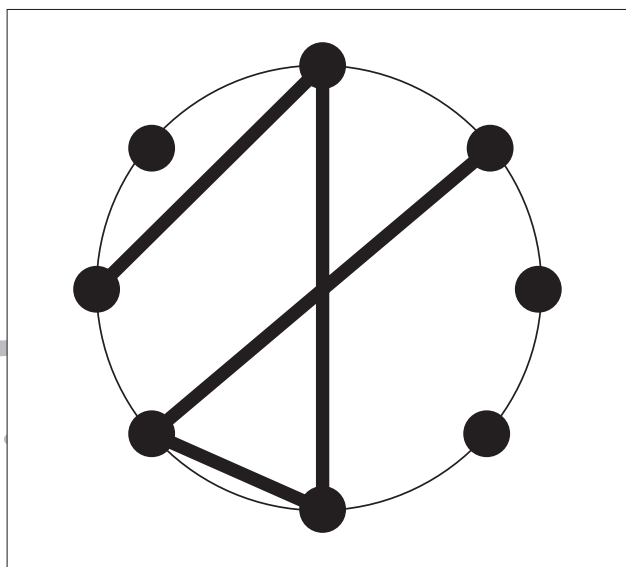
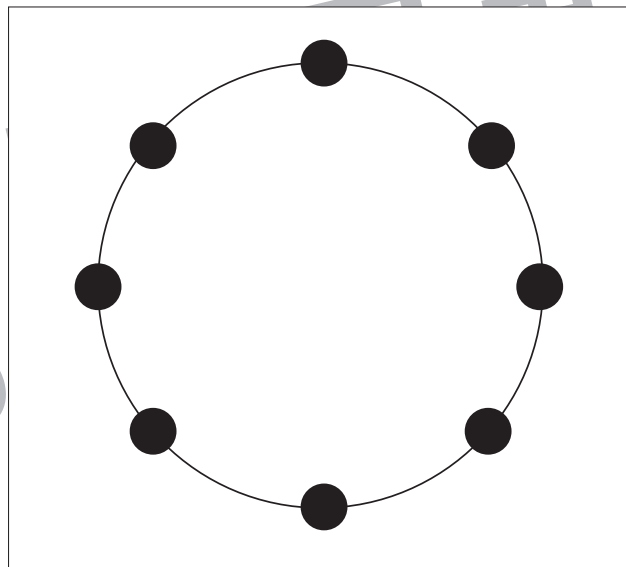
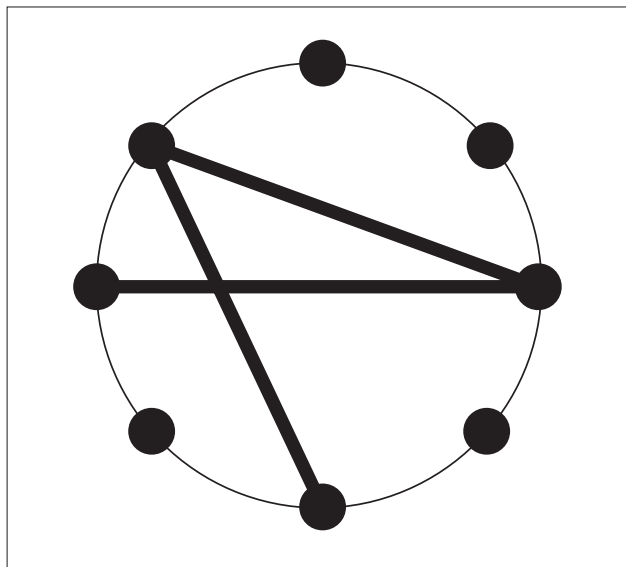

※1. このプリントは、しながわ・目黒こどもスクールのウェブサイトでダウンロードができます。無断複写・引用はご遠慮ください。
※2. このプリントを活用したオンライン授業のスケジュールは、しながわ・目黒こどもスクールのウェブサイトでご確認ください。





おうちで、やろう。 年中児版

Study at home. 小学校受験の家庭学習教材

言語：音の数 18

左の四角の絵の音の数と右の四角の絵の音の数と同じものを見つけて、線でつなぎましょう。

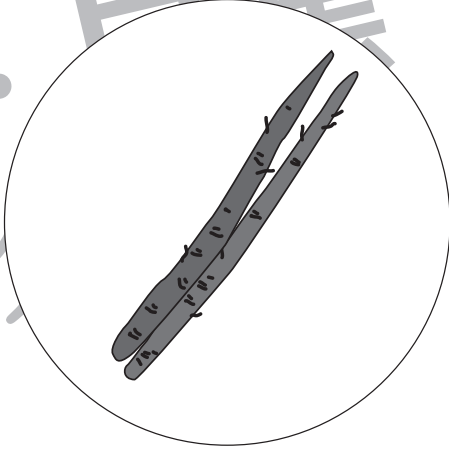
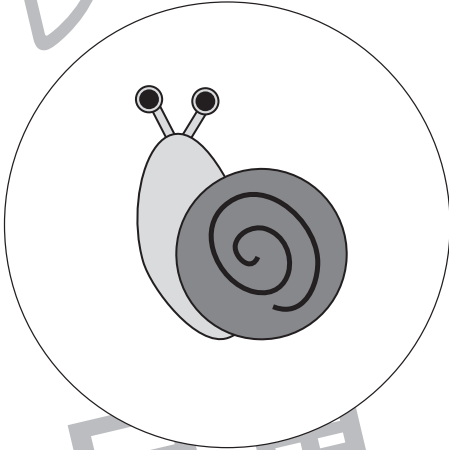
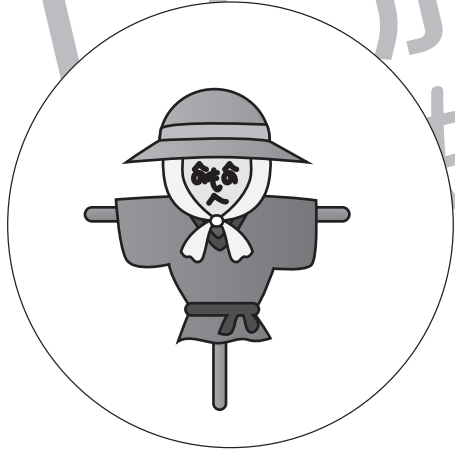
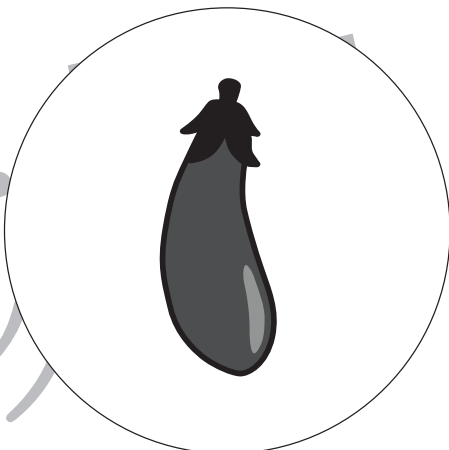

※1. このプリントは、しながわ・目黒こどもスクールのウェブサイトでダウンロードができます。無断複写・引用はご遠慮ください。
※2. このプリントを活用したオンライン授業のスケジュールは、しながわ・目黒こどもスクールのウェブサイトでご確認ください。





おうちで、やろう。 年中児版

Study at home. 小学校受験の家庭学習教材

言語：音の数 19

左の四角の絵の音の数と右の四角の絵の音の数と同じものを見つけて、絵を線と線でつなぎましょう。

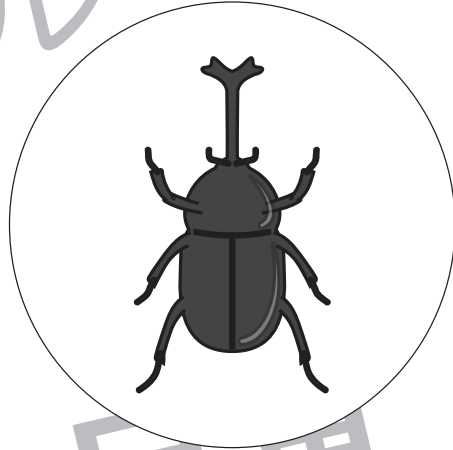
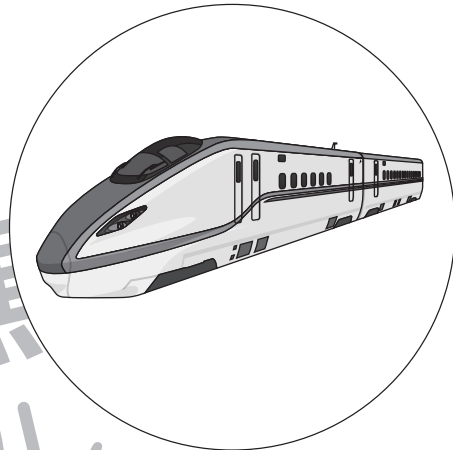
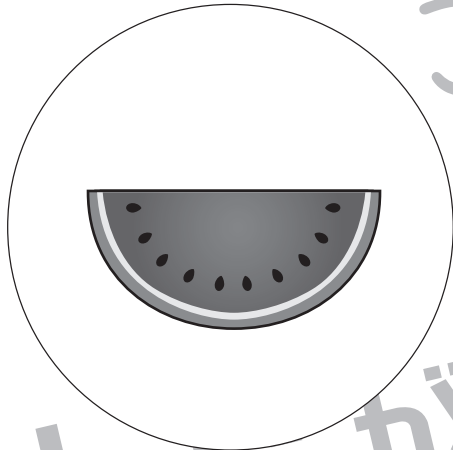
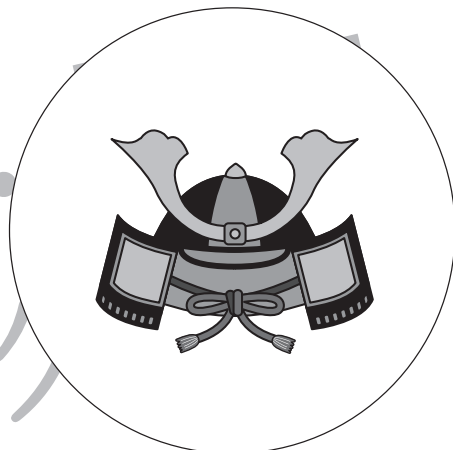
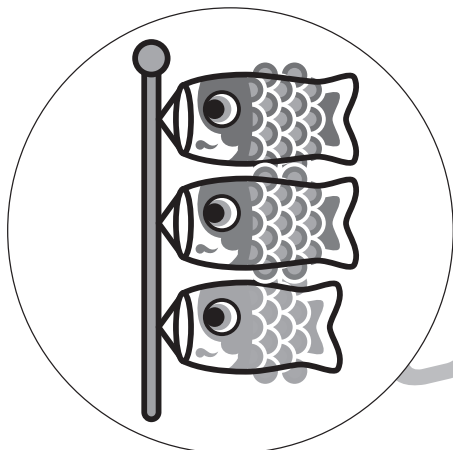

※1. このプリントは、しながわ・目黒こどもスクールのウェブサイトからダウンロードできます。無断複写・引用はご遠慮ください。
※2. このプリントを活用したオンライン授業のスケジュールは、しながわ・目黒こどもスクールのウェブサイトでご確認ください。





左の四角の中の絵の季節と同じ季節の絵を右の四角から見つけて、点と点を線で結びましょう。
※同じ点とつながる場合もあります。

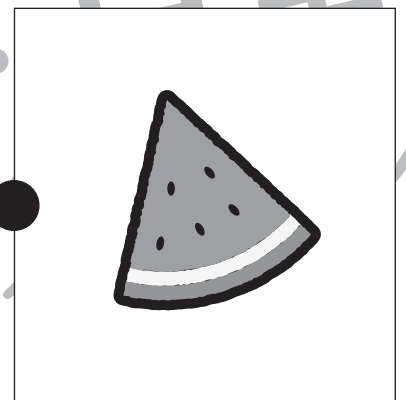
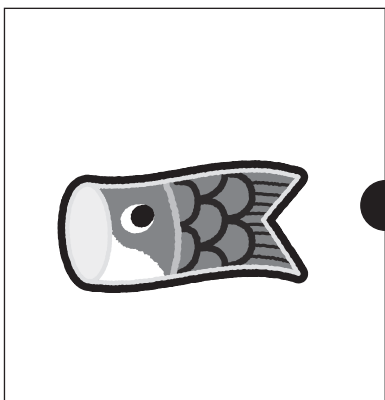
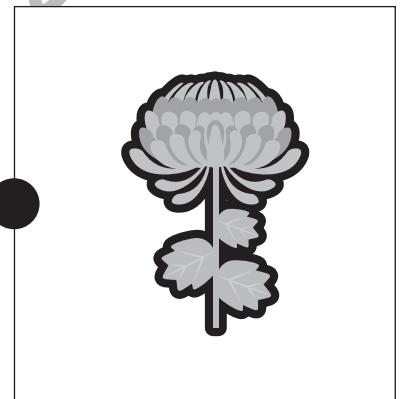
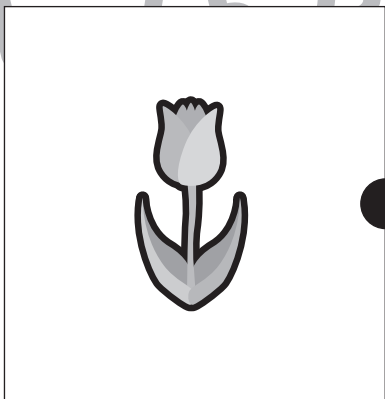
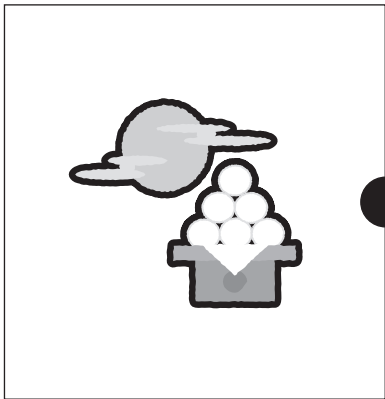
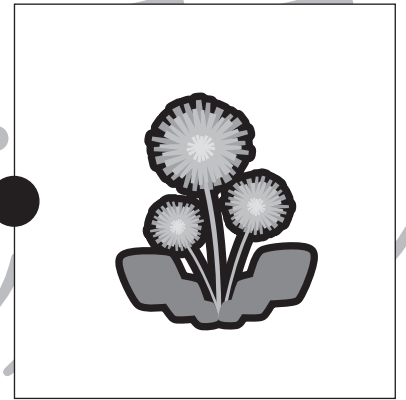

※1. このプリントは、しながわ・目黒こどもスクールのウェブサイトでダウンロードができます。無断複写・引用はご遠慮ください。
※2. このプリントを活用したオンライン授業のスケジュールは、しながわ・目黒こどもスクールのウェブサイトでご確認ください。





おうちで、やろう。年中児版

Study at home. 小学校受験の家庭学習教材

常識：季節 19

左の四角の中の絵の季節と同じ季節の絵を右の四角から見つけて、点と点を線で結びましょう。
※同じ点とつながる場合もあります。

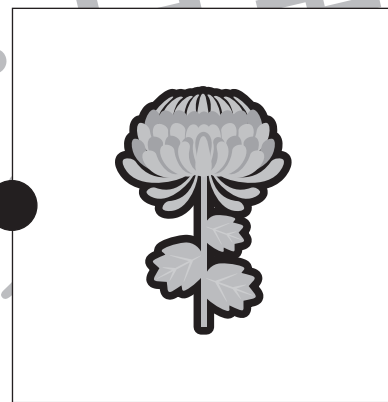
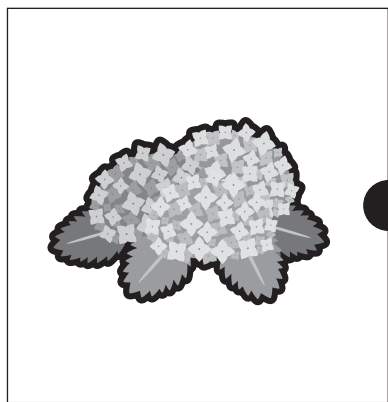
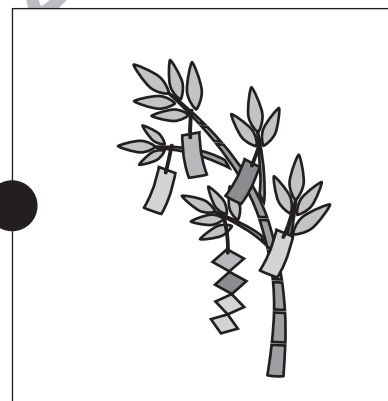
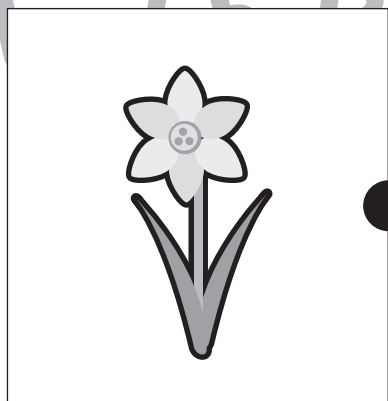
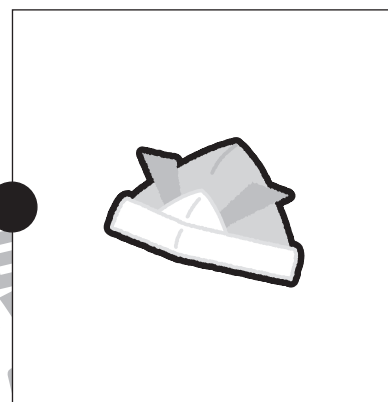
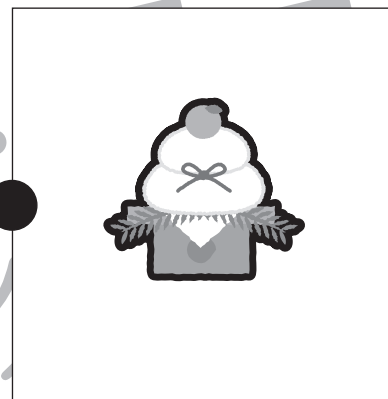
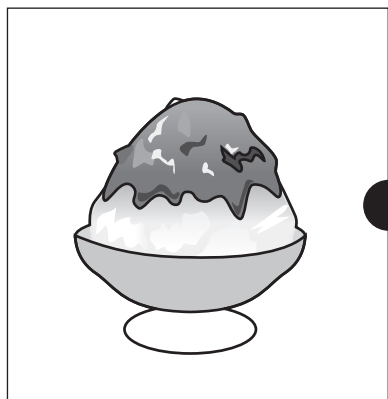

※1. このプリントは、しながわ・目黒こどもスクールのウェブサイトでダウンロードができます。無断複写・引用はご遠慮ください。
※2. このプリントを活用したオンライン授業のスケジュールは、しながわ・目黒こどもスクールのウェブサイトでご確認ください。





左の四角の中の積み木と右の四角の中の積み木で同じ数のものを見つけて四角と四角を線でつなぎましょう。

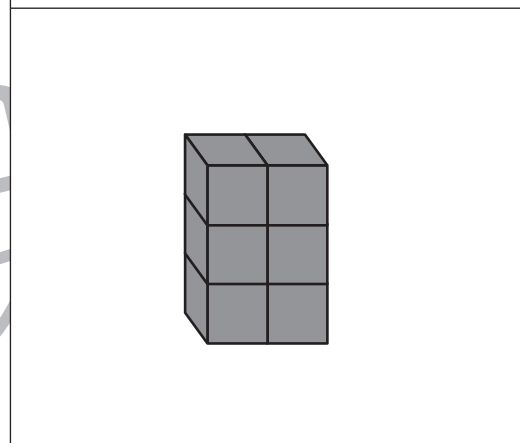
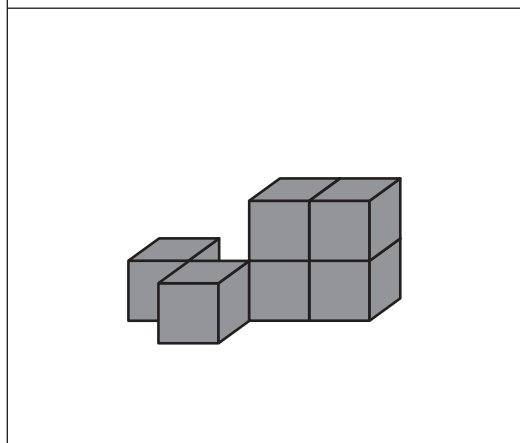
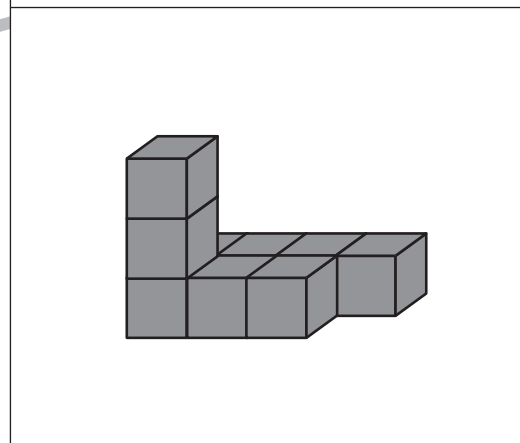
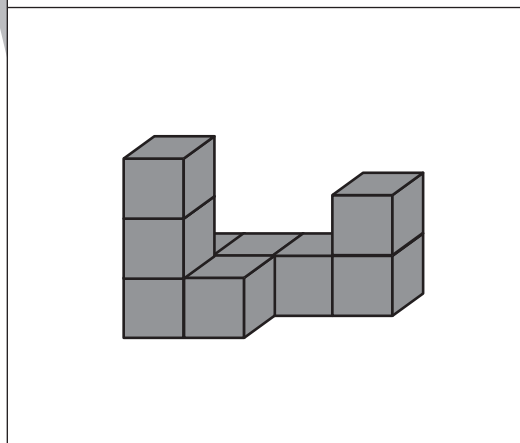
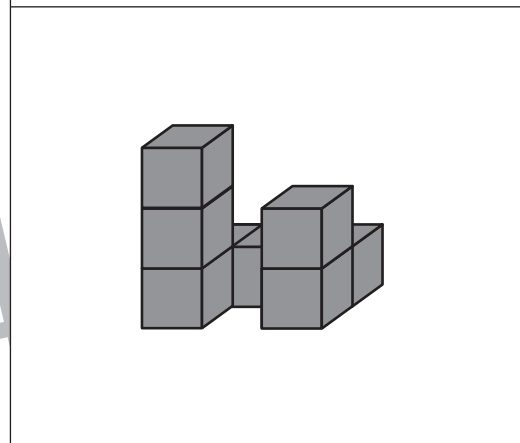
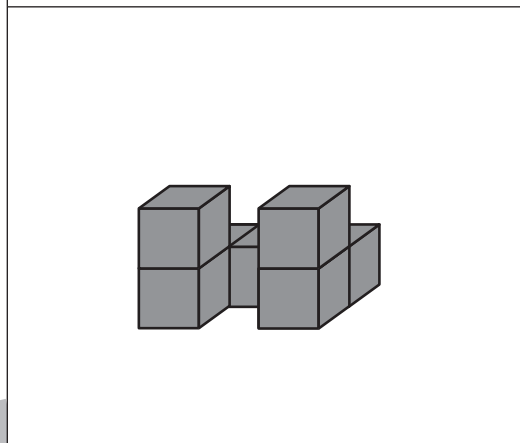
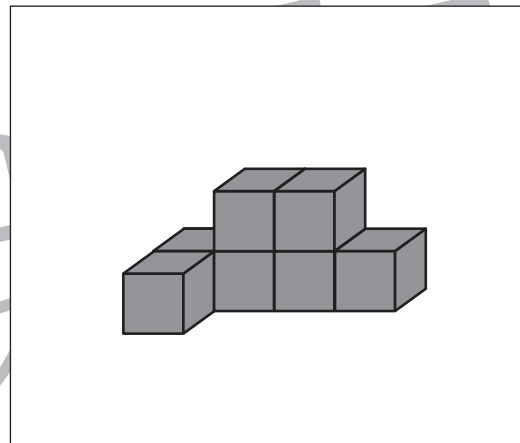
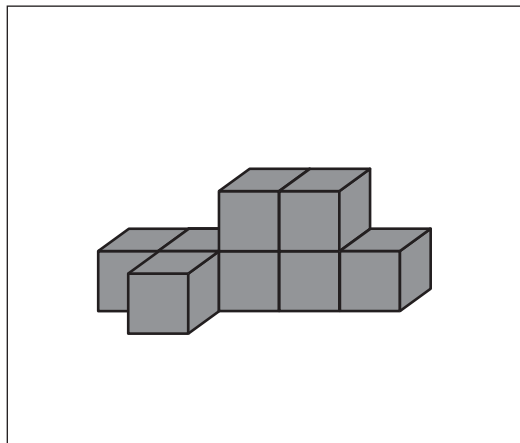

※1. このプリントは、しながわ・目黒こどもスクールのウェブサイトでダウンロードができます。無断複写・引用はご遠慮ください。
※2. このプリントを活用したオンライン授業のスケジュールは、しながわ・目黒こどもスクールのウェブサイトでご確認ください。





左の四角の中の積み木と右の四角の中の積み木で同じ数のものを見つけて四角と四角を線でつなぎましょう。

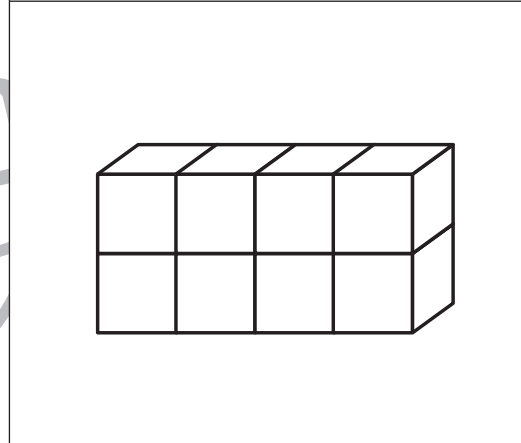
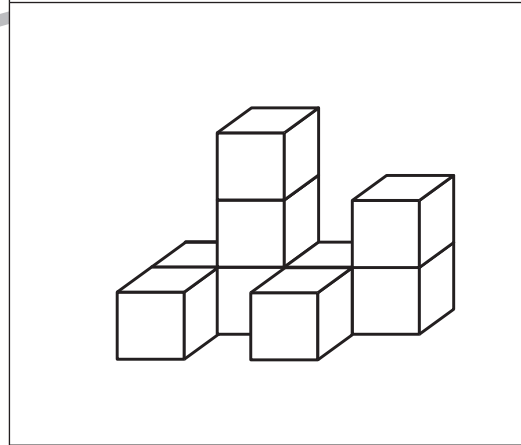
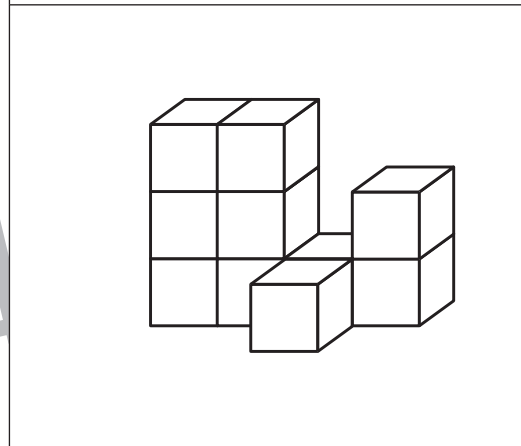
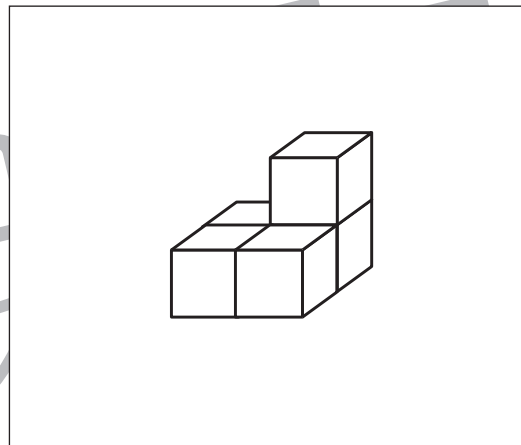
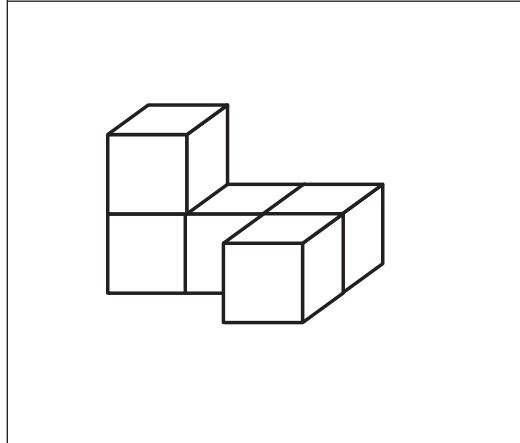
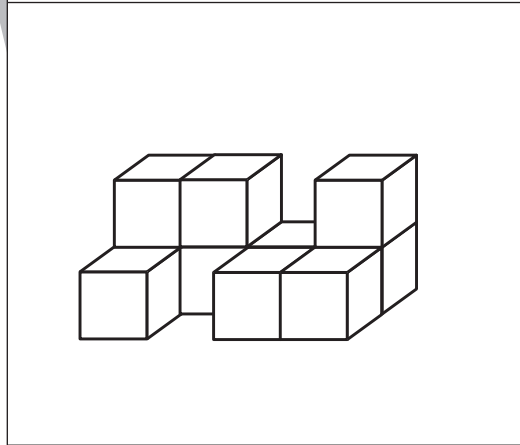
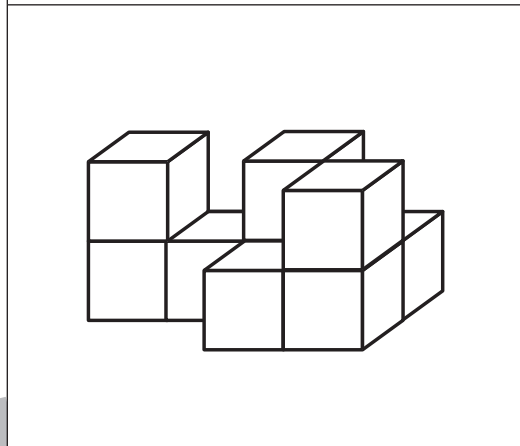
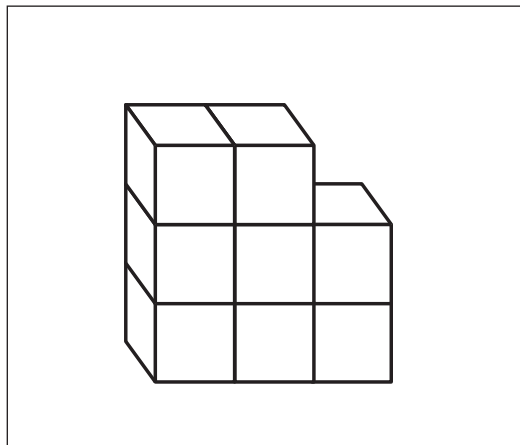

※1. このプリントは、しながわ・目黒こどもスクールのウェブサイトでダウンロードができます。無断複写・引用はご遠慮ください。
※2. このプリントを活用したオンライン授業のスケジュールは、しながわ・目黒こどもスクールのウェブサイトでご確認ください。

