



おうちで、やろう。

Study at home. 小学校受験の家庭学習教材

指示の聞き取り 2

それぞれのお話通りに印をつけます。問題は1度しか読みませんのでしっかり聞きましょう。

- ①左端の丸を青のクーピーで、右から2番目の丸を赤のクーピーで塗ります。
- ②四角の右に○を1つ、四角の中に△を鉛筆でかきます。
- ③○を横に並べて5つ描きます。この時、左からだんだん大きくなるように○をかきます。

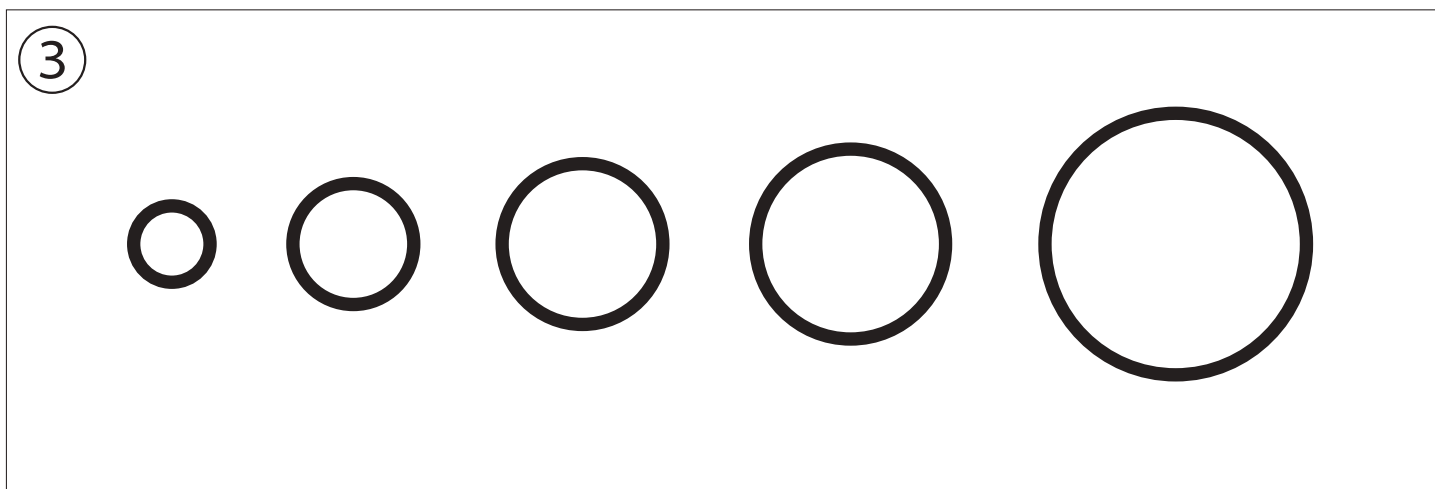
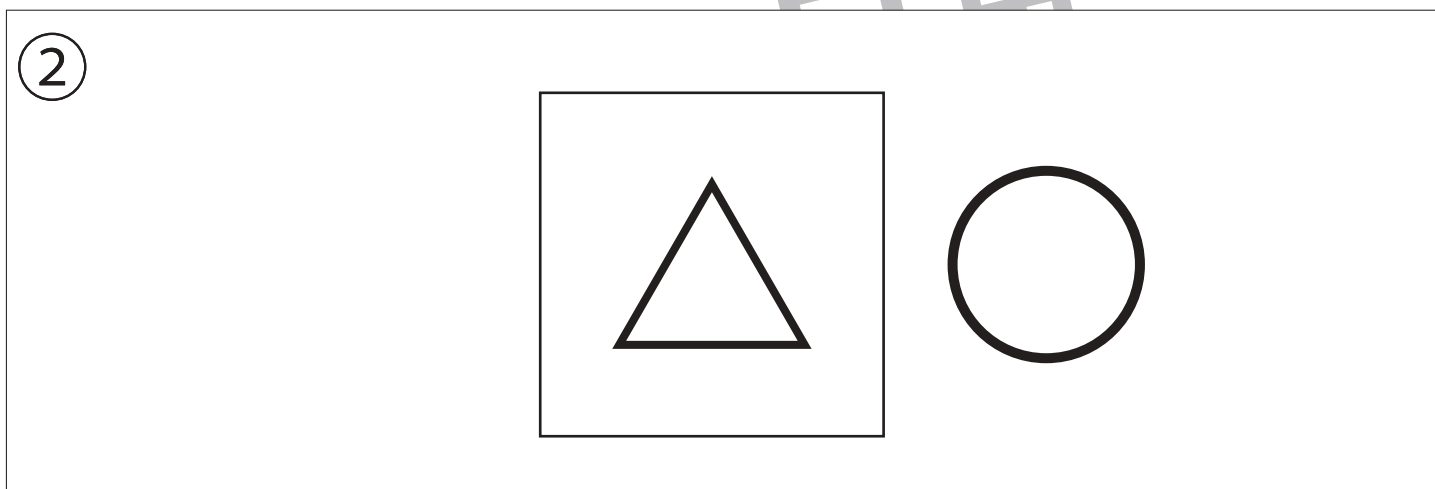
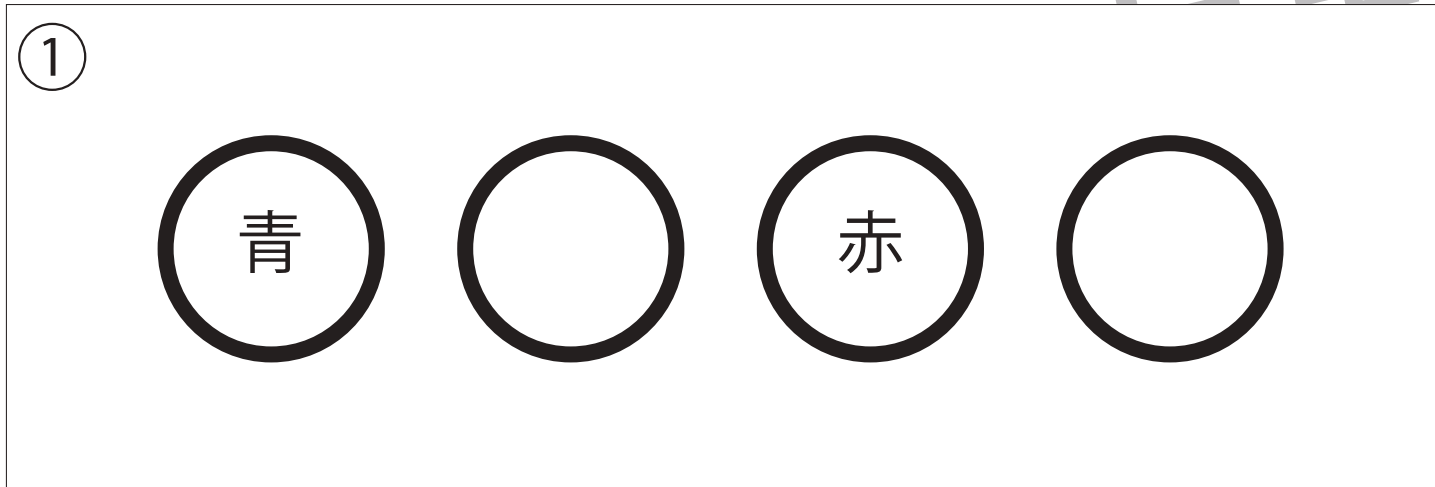

※1. このプリントは、しながわ・目黒こどもスクールのウェブサイトダウンロードができます。無断複写・引用はご遠慮ください。

※2. このプリントを活用したオンライン授業のスケジュールは、しながわ・目黒こどもスクールのウェブサイトでご確認ください。





おうちで、やろう。

Study at home. 小学校受験の家庭学習教材

図形：鏡1

左の四角の中の絵を鏡に映したときの見え方を考えて、右の四角の中から選び、○をつけます。

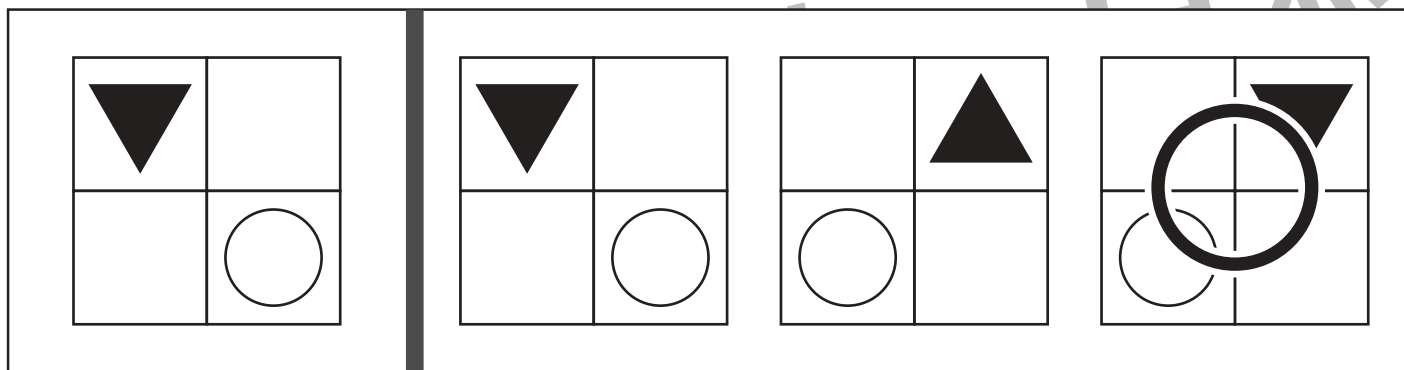
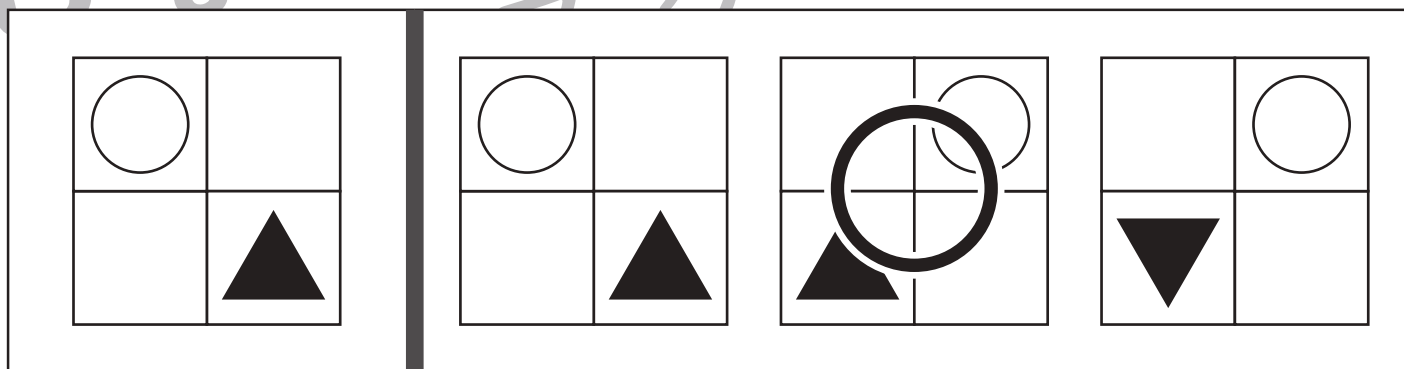
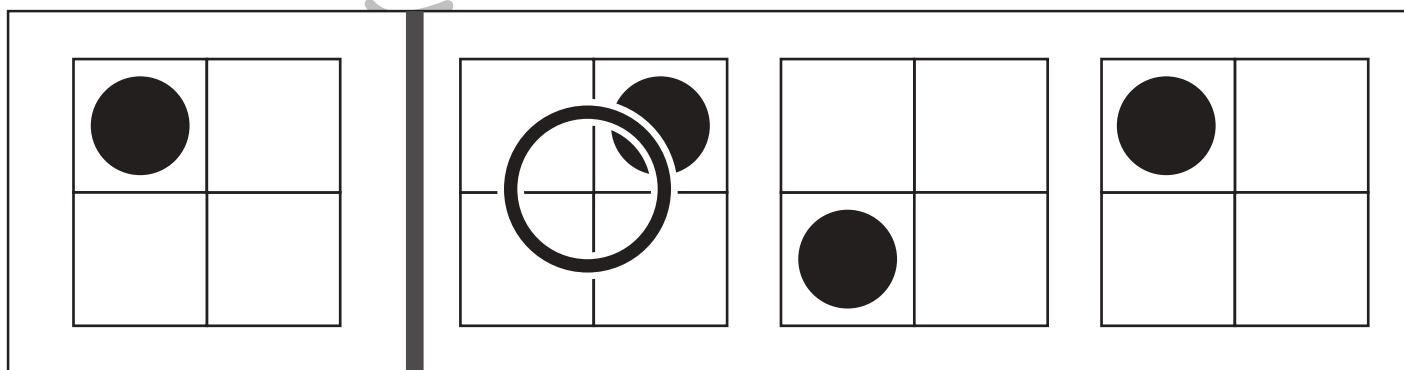
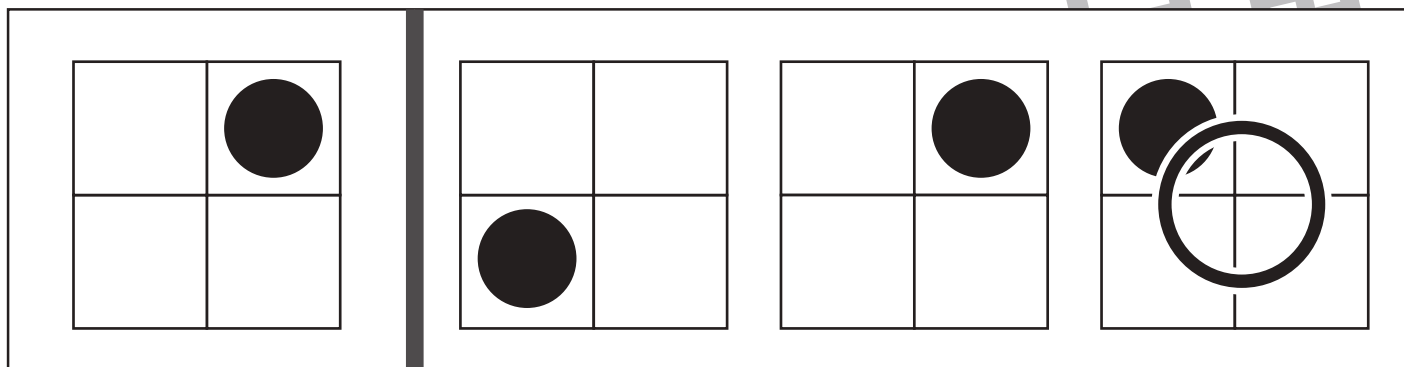

※1. このプリントは、しながわ・目黒こどもスクールのウェブサイトでダウンロードができます。無断複写・引用はご遠慮ください。
 ※2. このプリントを活用したオンライン授業のスケジュールは、しながわ・目黒こどもスクールのウェブサイトでご確認ください。



おうちで、やろう。

Study at home. 小学校受験の家庭学習教材

図形：鏡2

左の四角の中の絵を鏡に映したときの見え方を考えて、右の四角の中から選び、○をつけます。

--	--	--	--

--	--	--	--

--	--	--	--

--	--	--	--

※1. このプリントは、しながわ・目黒こどもスクールのウェブサイトでダウンロードができます。無断複写・引用はご遠慮ください。
 ※2. このプリントを活用したオンライン授業のスケジュールは、しながわ・目黒こどもスクールのウェブサイトでご確認ください。



おうちで、やろう。

Study at home. 小学校受験の家庭学習教材

推理：積み木4

お手本の積み木の空いている箇所に、ピッタリはまるものを右から選んで○をつけましょう。

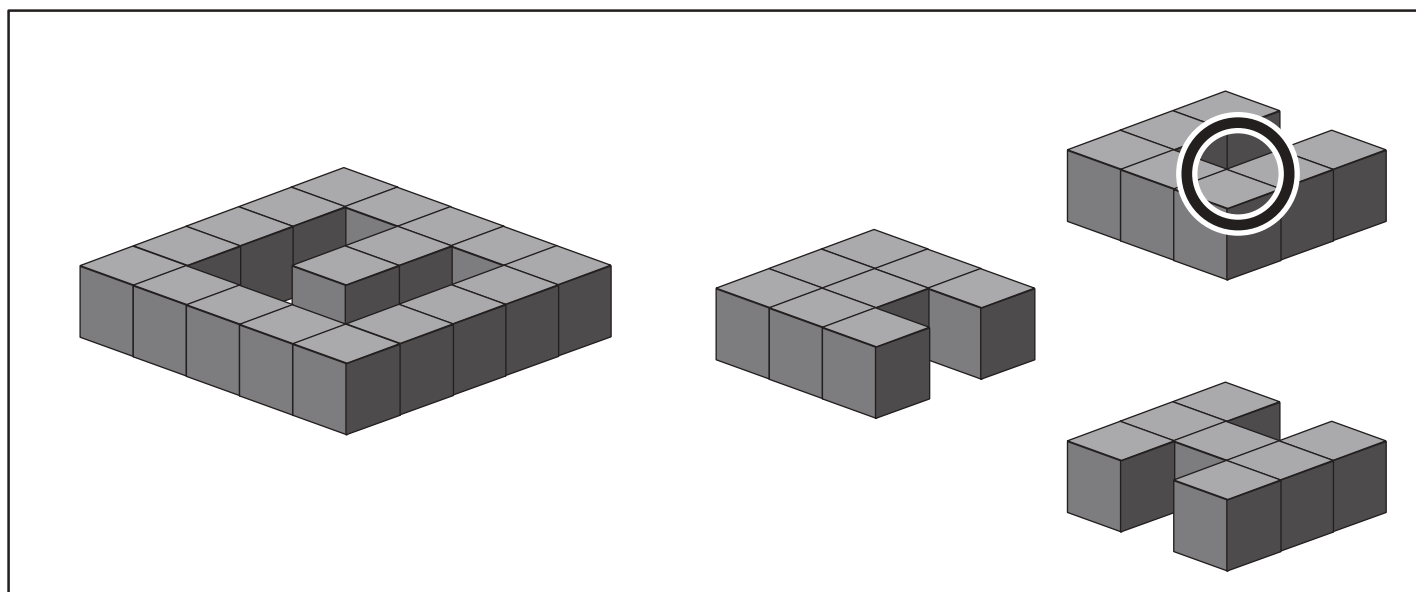
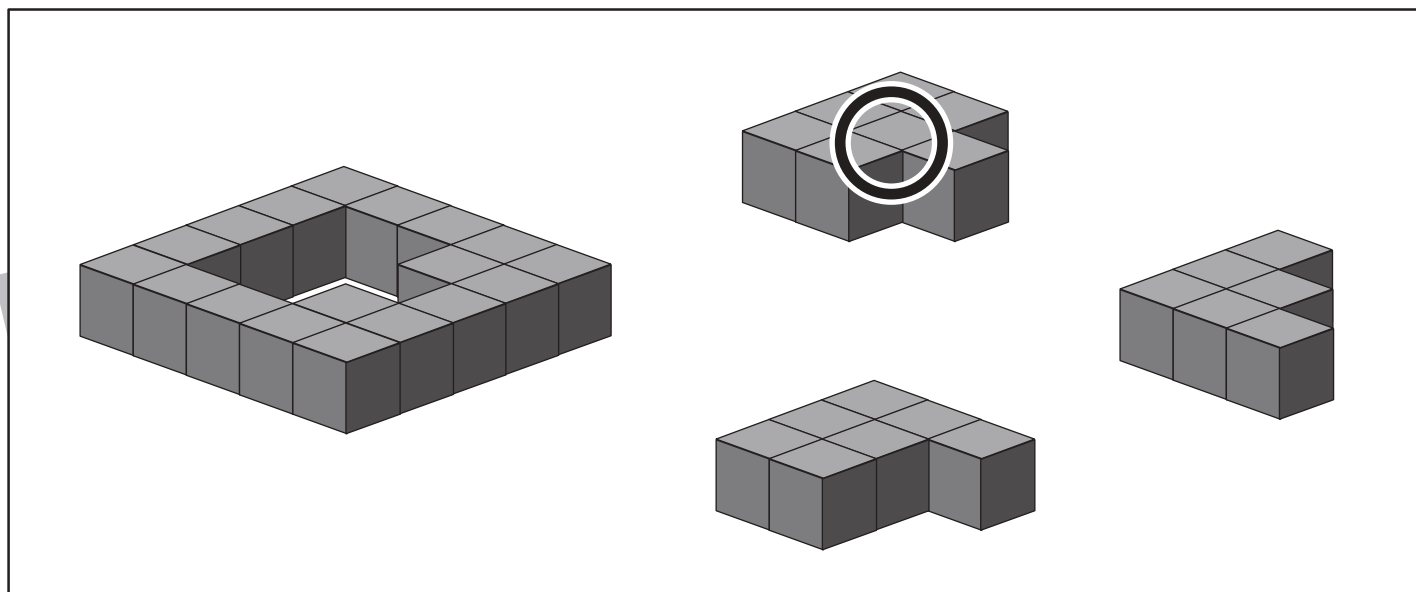
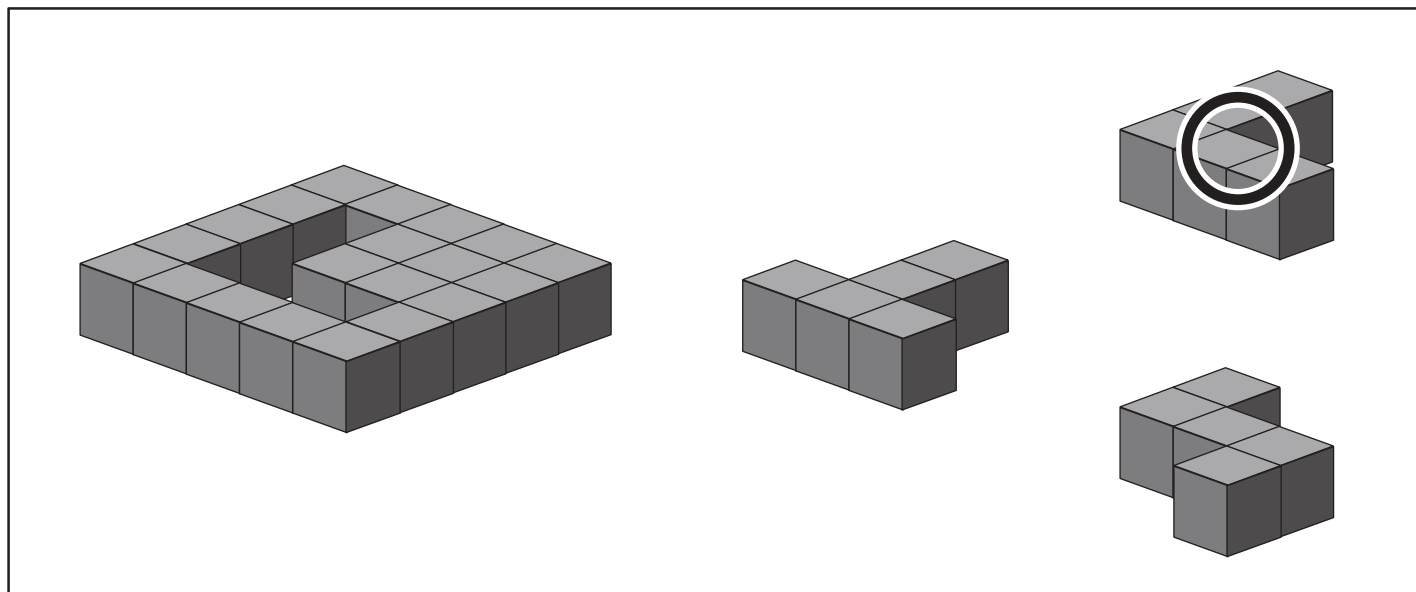

※1. このプリントは、しながわ・目黒こどもスクールのウェブサイトでダウンロードができます。無断複写・引用はご遠慮ください。

※2. このプリントを活用したオンライン授業のスケジュールは、しながわ・目黒こどもスクールのウェブサイトでご確認ください。



おうちで、やろう。

Study at home. 小学校受験の家庭学習教材

推理：積み木 5

お手本の積み木の空いている箇所に、ピッタリはまるものを右から選んで○をつけましょう。

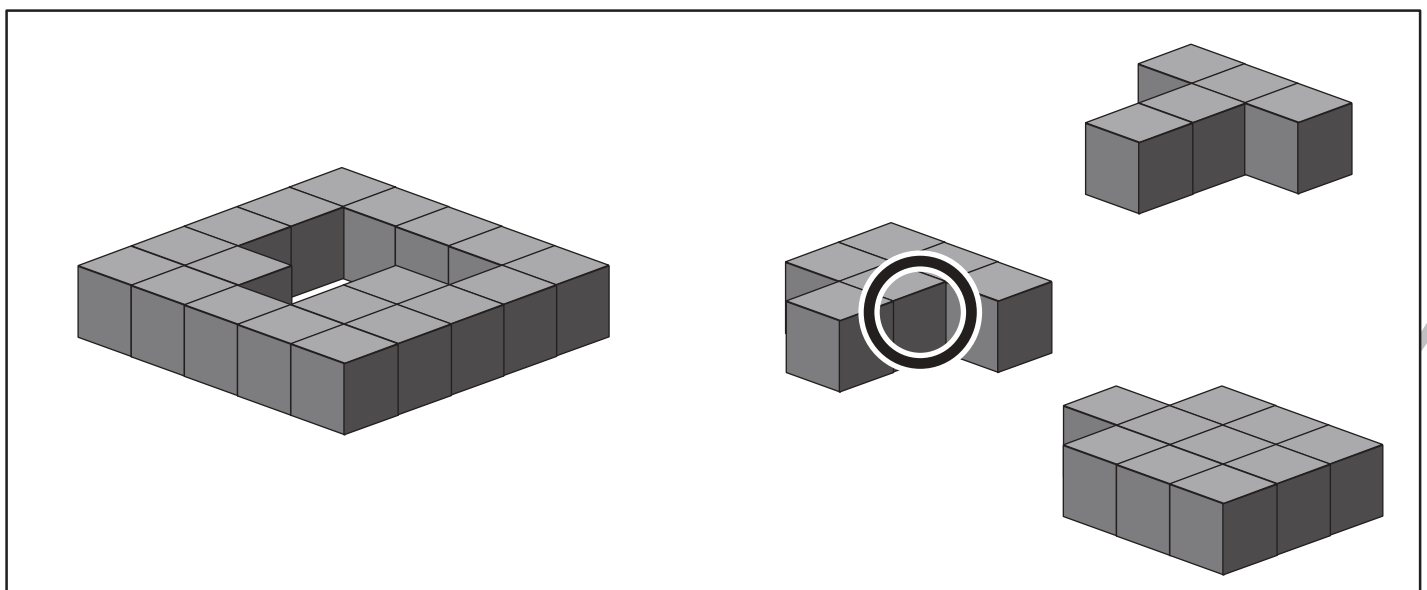
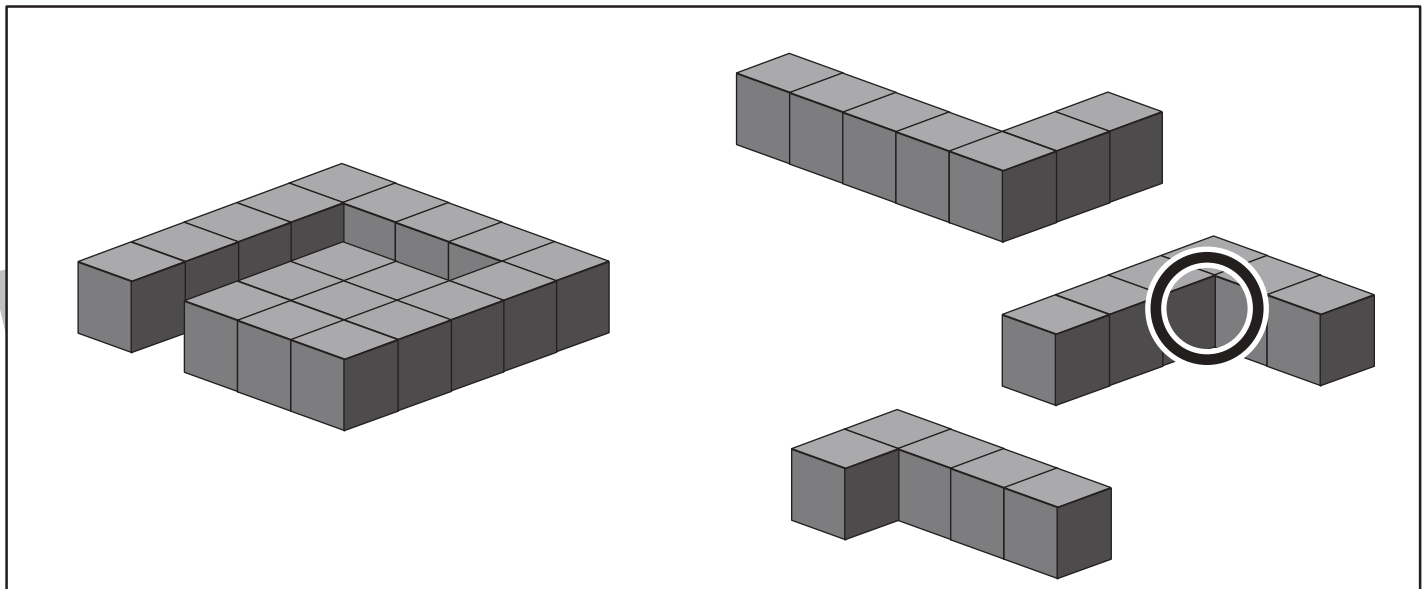
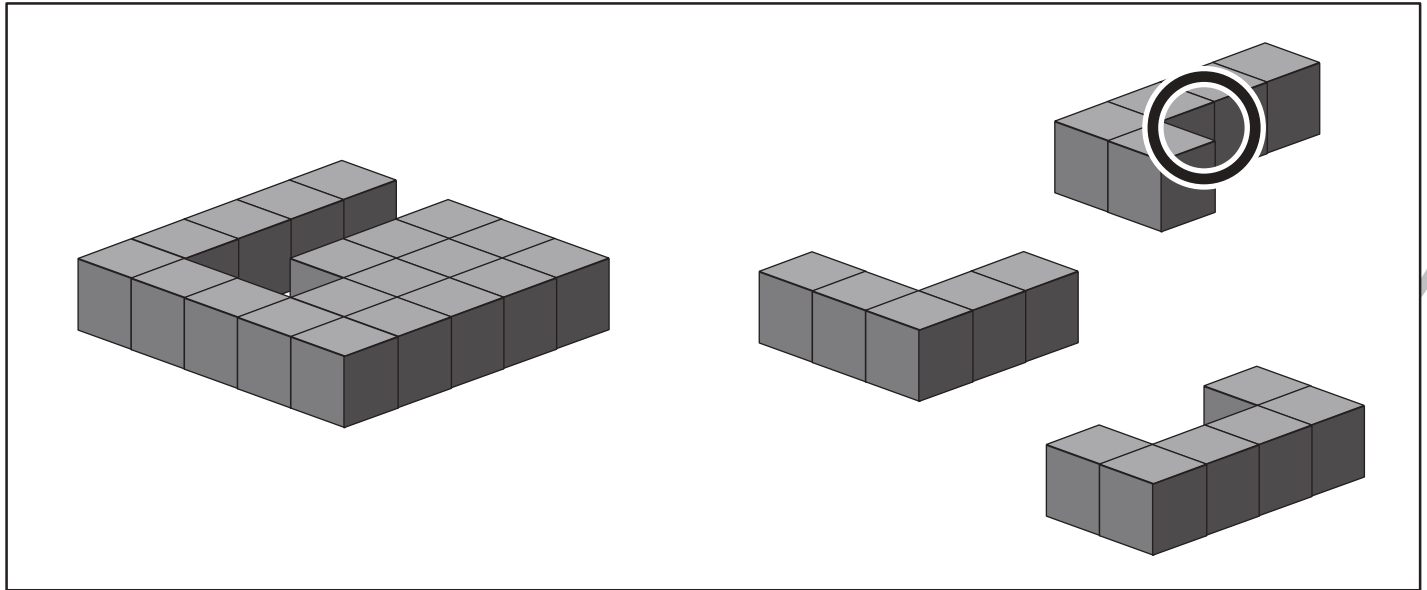

※1. このプリントは、しながわ・目黒こどもスクールのウェブサイトからダウンロードができます。無断複写・引用はご遠慮ください。
 ※2. このプリントを活用したオンライン授業のスケジュールは、しながわ・目黒こどもスクールのウェブサイトでご確認ください。



おうちで、やろう。

Study at home. 小学校受験の家庭学習教材

数量：違う数 1

ブタとウサギが同じ果物を持っていますが、持っている数が違います。ブタはウサギよりもいくつ多く果物を持っていますか。違う数だけ○を描きます。

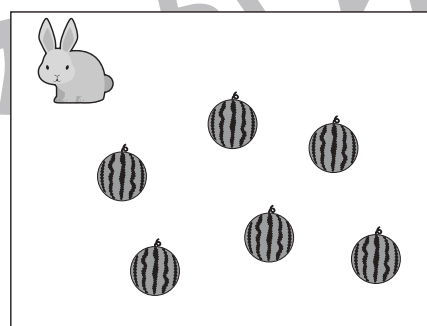
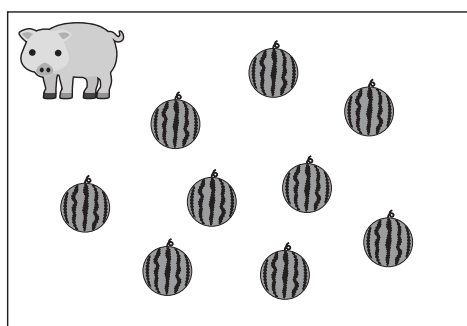
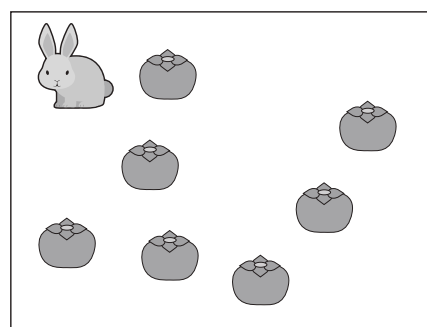
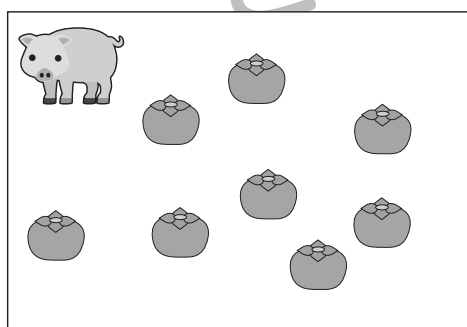
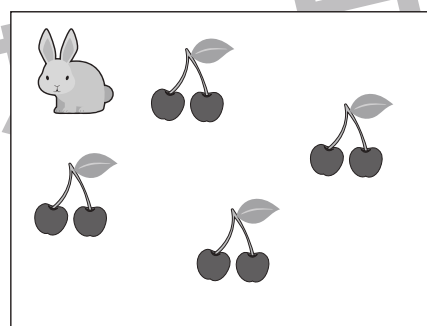
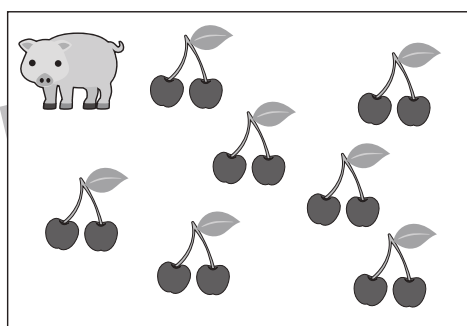
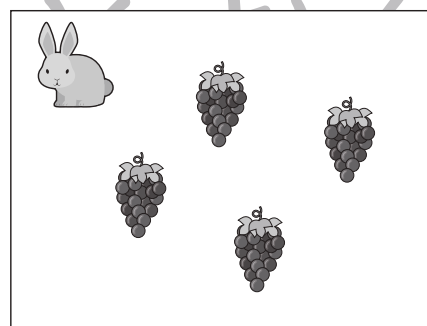
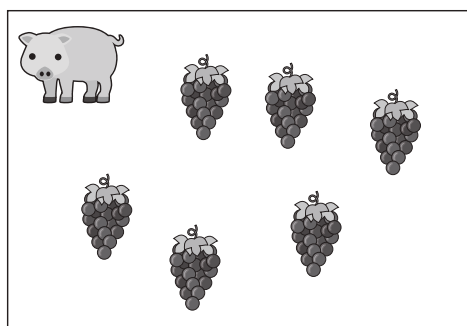
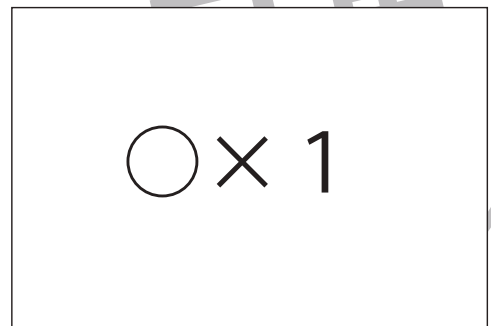
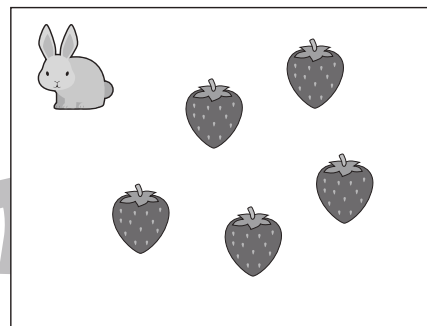
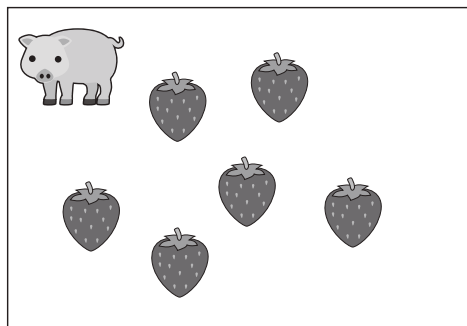

※1. このプリントは、しながわ・目黒こどもスクールのウェブサイトからダウンロードができます。無断複写・引用はご遠慮ください。
※2. このプリントを活用したオンライン授業のスケジュールは、しながわ・目黒こどもスクールのウェブサイトでご確認ください。



おうちで、やろう。

Study at home. 小学校受験の家庭学習教材

数量：違う数2

ブタとウサギが同じ果物を持っていますが、持っている数が違います。ブタはウサギよりもいくつ多く果物を持っていますか。違う数だけ○を描きます。

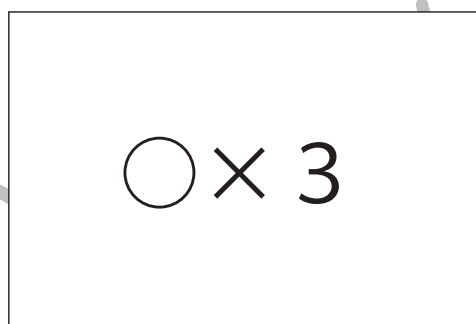
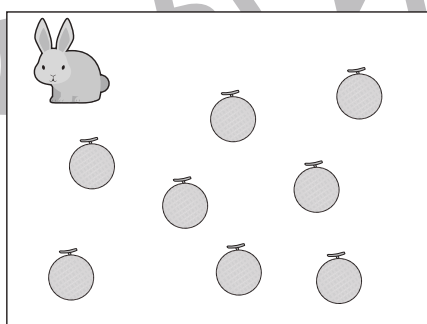
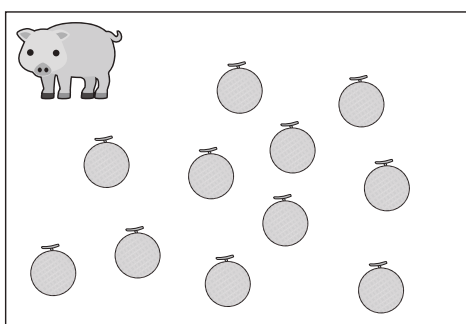
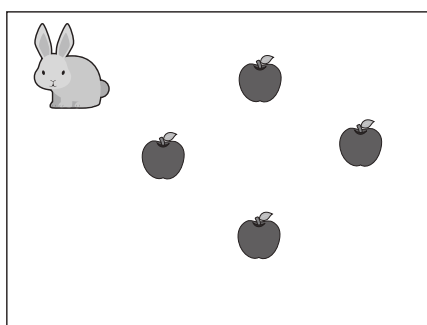
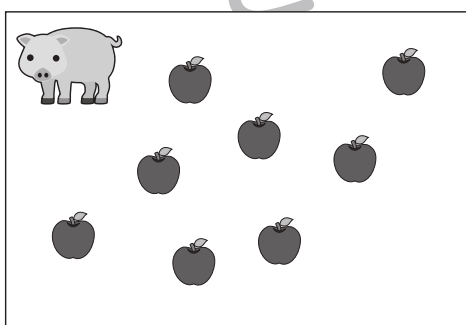
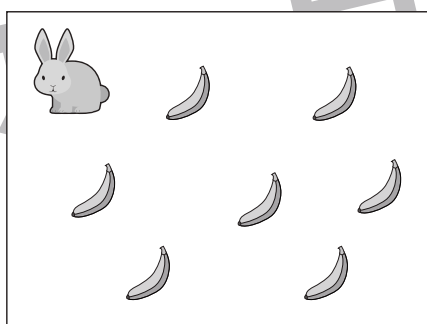
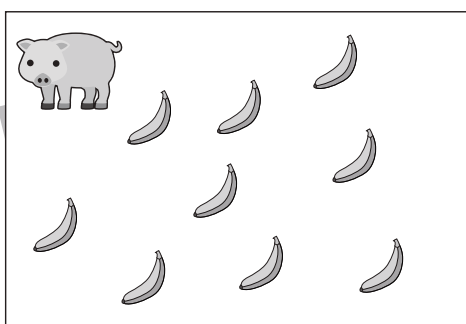
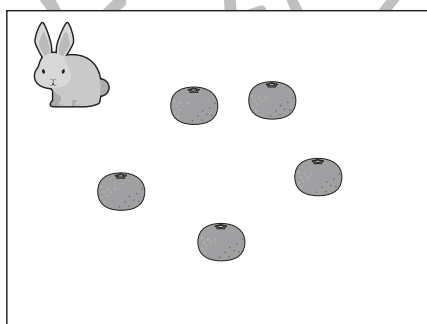
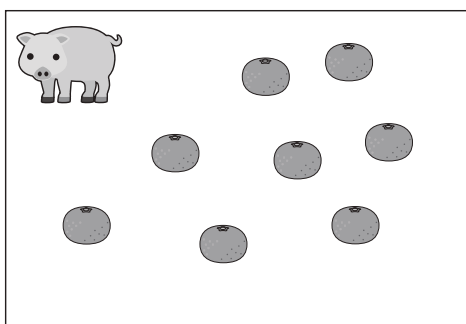
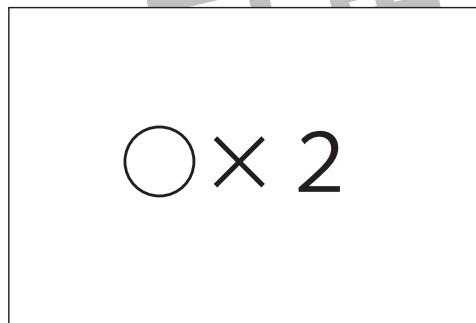
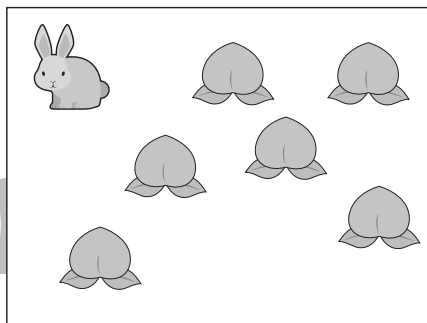
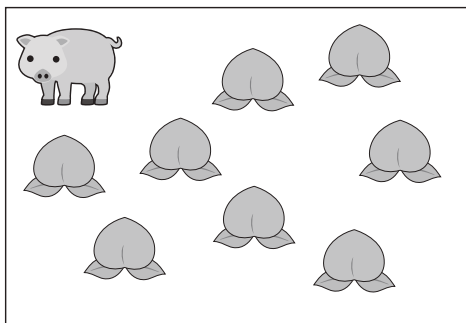

※1. このプリントは、しながわ・目黒こどもスクールのウェブサイトでダウンロードができます。無断複写・引用はご遠慮ください。
※2. このプリントを活用したオンライン授業のスケジュールは、しながわ・目黒こどもスクールのウェブサイトでご確認ください。



おうちで、やろう。

Study at home. 小学校受験の家庭学習教材

数量：同数1

左の四角の中の灰色のマスはいくつですか。同じ灰色のマスがあるものを右の中から見つけて○をつけます。

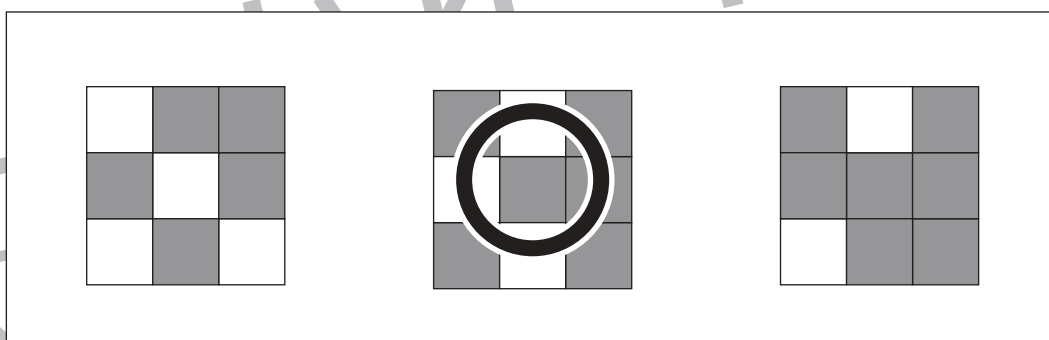
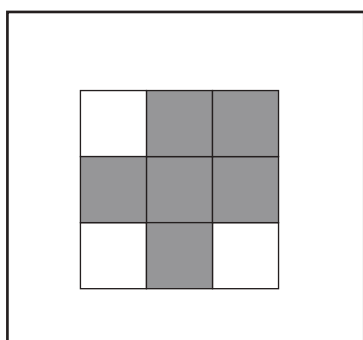
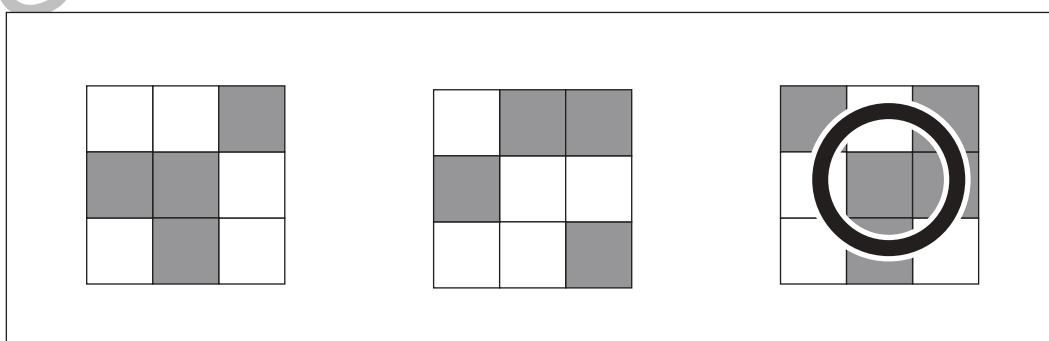
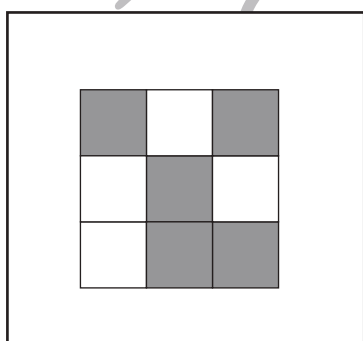
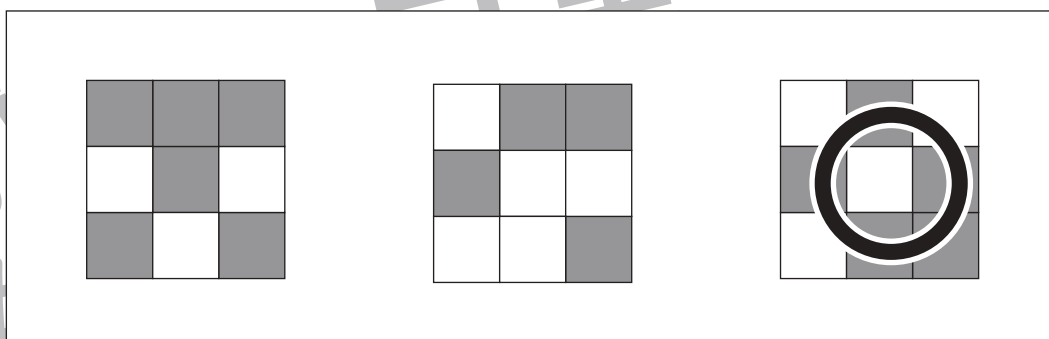
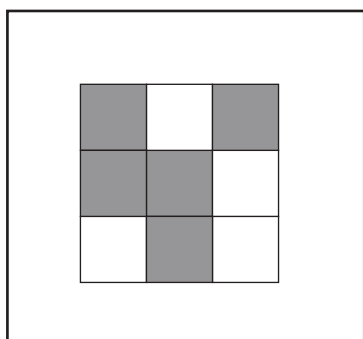
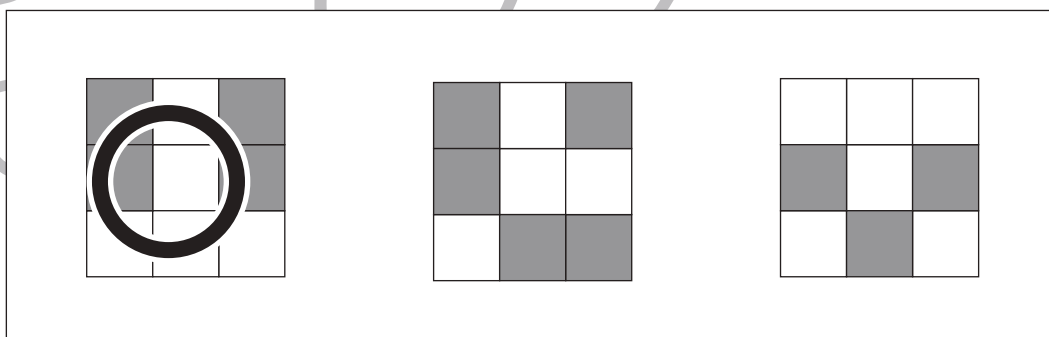
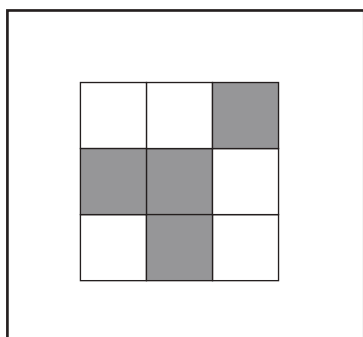
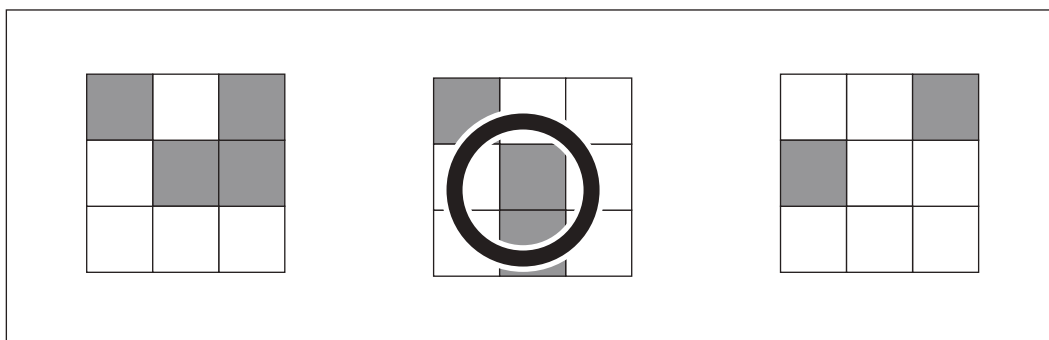
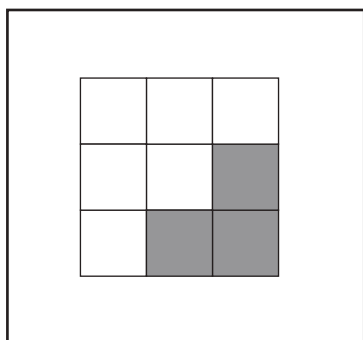

※1. このプリントは、しながわ・目黒こどもスクールのウェブサイトでダウンロードができます。無断複写・引用はご遠慮ください。
※2. このプリントを活用したオンライン授業のスケジュールは、しながわ・目黒こどもスクールのウェブサイトでご確認ください。



おうちで、やろう。

Study at home. 小学校受験の家庭学習教材

数量：同数2

左の四角の中の灰色のマスはいくつですか。同じ灰色のマスがあるものを右の中から見つけて○をつけます。

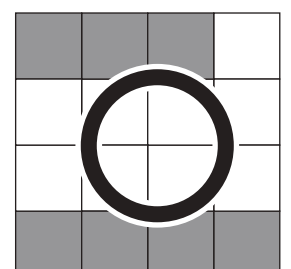
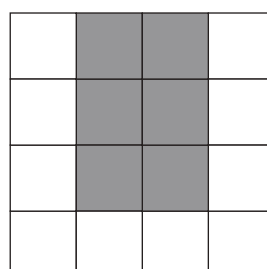
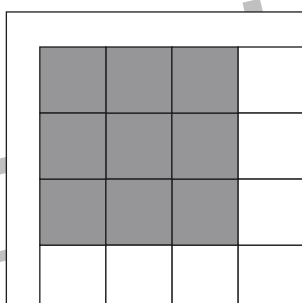
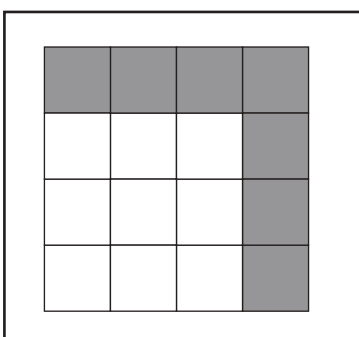
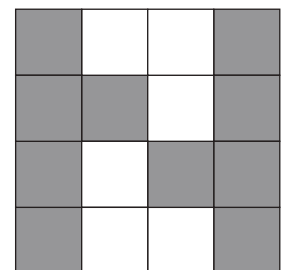
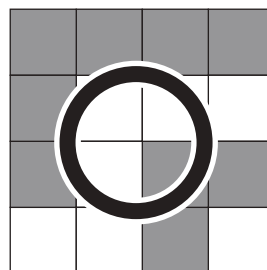
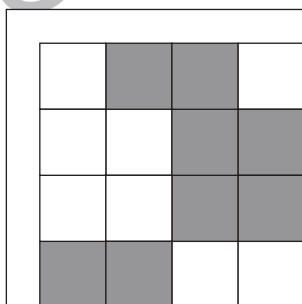
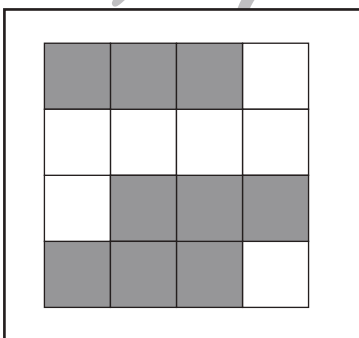
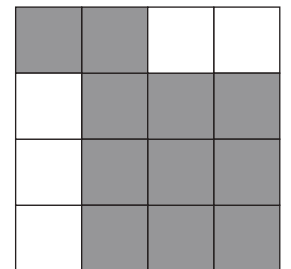
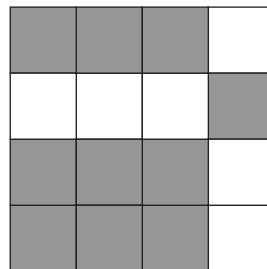
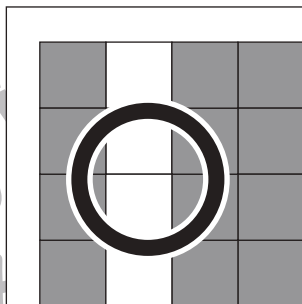
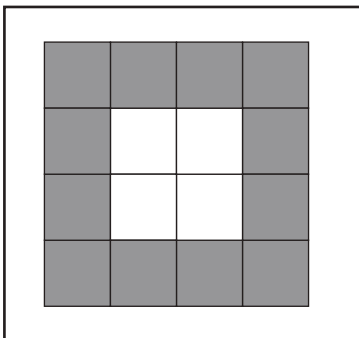
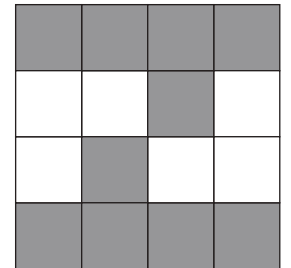
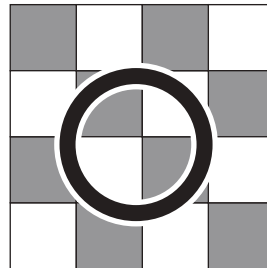
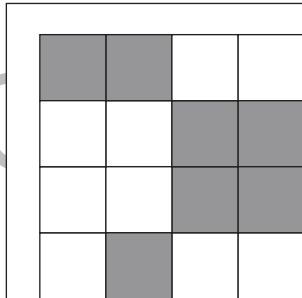
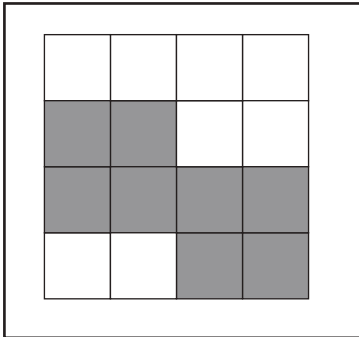
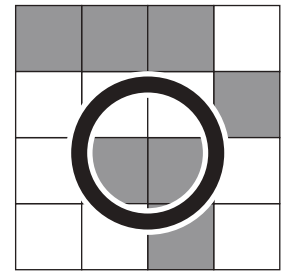
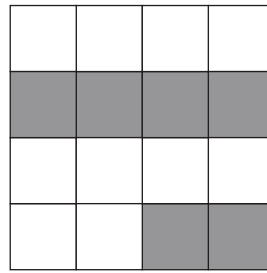
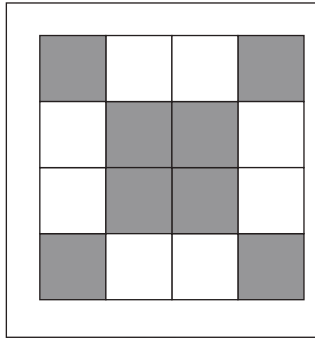
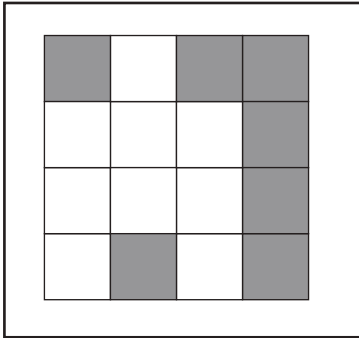

※1. このプリントは、しながわ・目黒こどもスクールのウェブサイトでダウンロードができます。無断複写・引用はご遠慮ください。
※2. このプリントを活用したオンライン授業のスケジュールは、しながわ・目黒こどもスクールのウェブサイトでご確認ください。













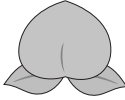

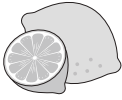



おうちで、やろう。

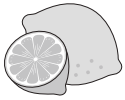
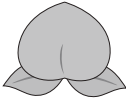

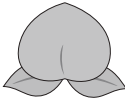



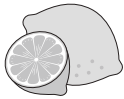

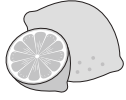



Study at home. 小学校受験の家庭学習教材

処理能力：置き換え 2

上の太枠の約束のとおり、絵を矢印の先の記号に変身させます。上のマスにある絵の場所をよく考えて、下のマスに記号に変身させて書きましょう。

 → 	 → 	 → 	 → 
-----------------------------------------------------------------------------------------------------------------------------------------------------------------------	-----------------------------------------------------------------------------------------------------------------------------------------------------------------------	-------------------------------------------------------------------------------------------------------------------------------------------------------------------------	---------------------------------------------------------------------------------------------------------------------------------------------------------------------------

※1. このプリントは、しながわ・目黒こどもスクールのウェブサイトからダウンロードできます。無断複写・引用はご遠慮ください。
 ※2. このプリントを活用したオンライン授業のスケジュールは、しながわ・目黒こどもスクールのウェブサイトでご確認ください。