



おうちで、やろう。

Study at home. 小学校受験の家庭学習教材

推理：四方観察 13

左の積み木を縦と横に3つずつマスがある右の四角の上に置きました。
上から見たとき、どの場所に積み木を置いたのかを考えてその場所を塗ります。

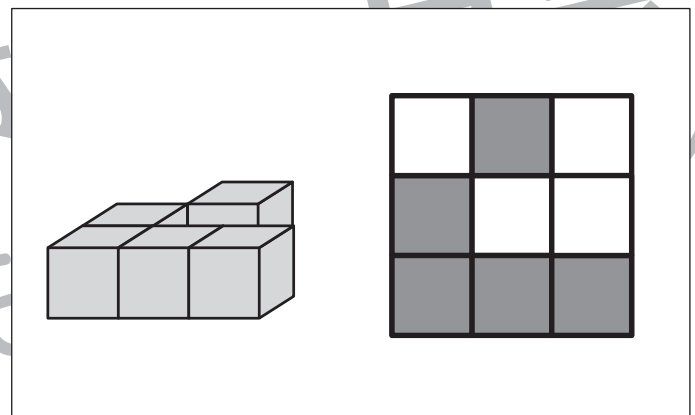
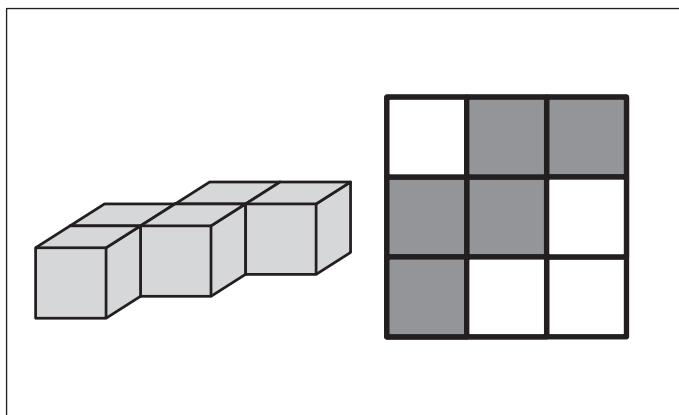
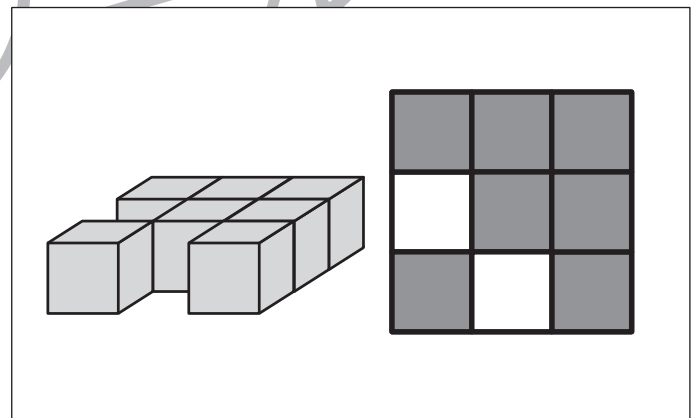
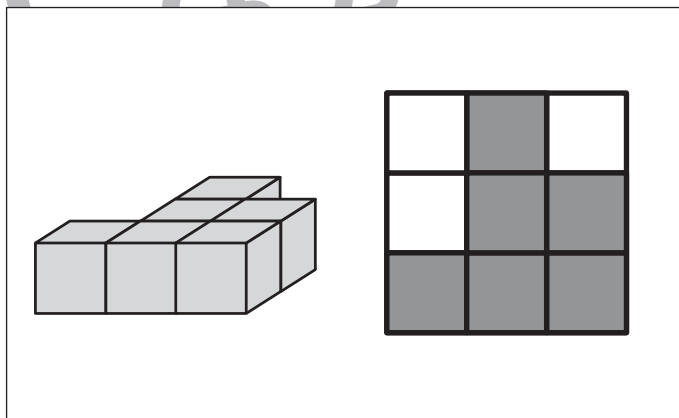
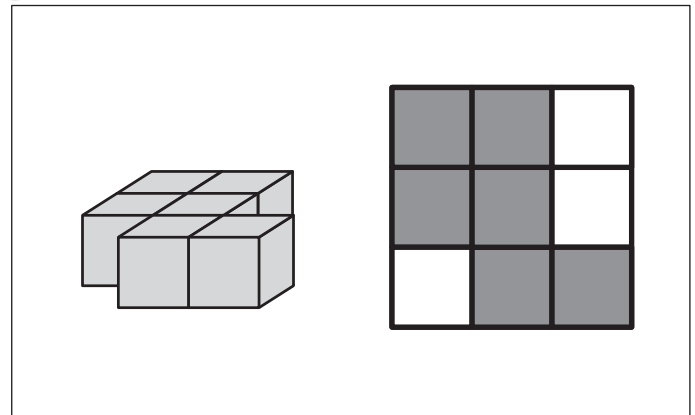
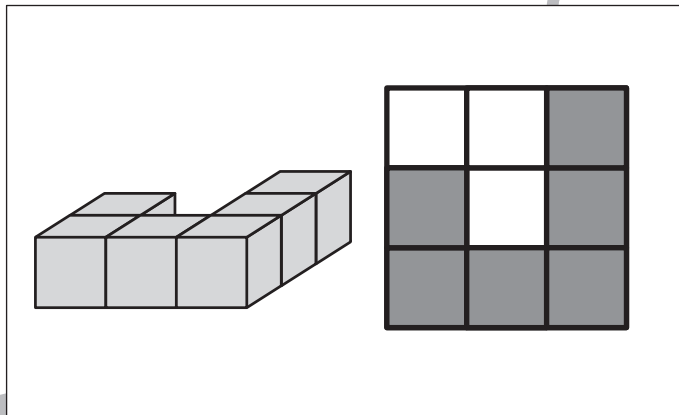
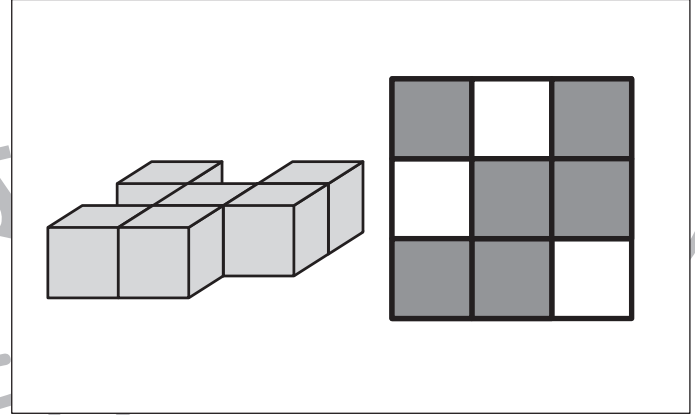
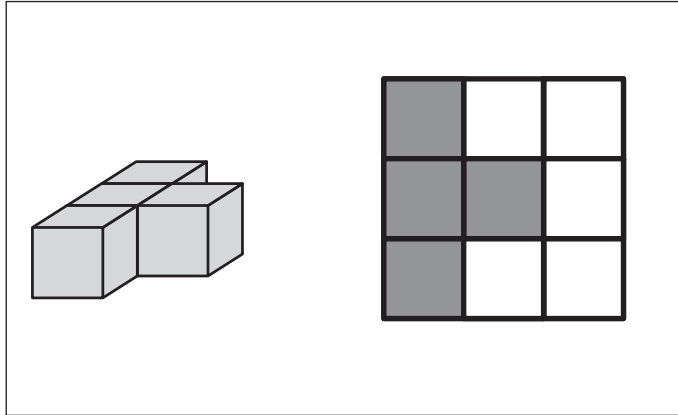

※1. このプリントは、しながわ・目黒こどもスクールのウェブサイトでダウンロードができます。無断複写・引用はご遠慮ください。
 ※2. このプリントを活用したオンライン授業のスケジュールは、しながわ・目黒こどもスクールのウェブサイトでご確認ください。



おうちで、やろう。

Study at home. 小学校受験の家庭学習教材

推理：四方観察 14

左の積み木を縦と横に3つずつマスがある右の四角の上に置きました。
上から見たとき、どの場所に積み木を置いたのかを考えてその場所を塗ります。

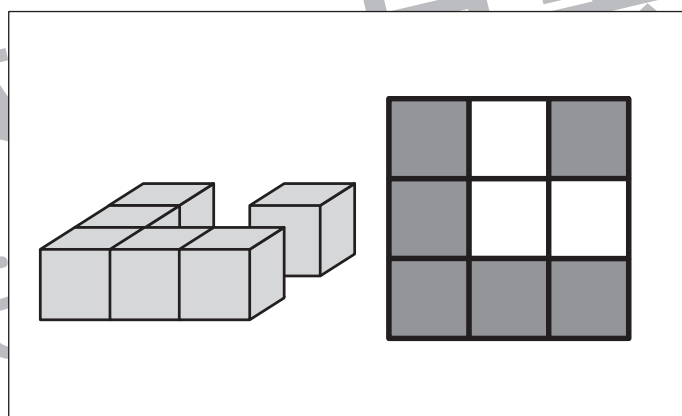
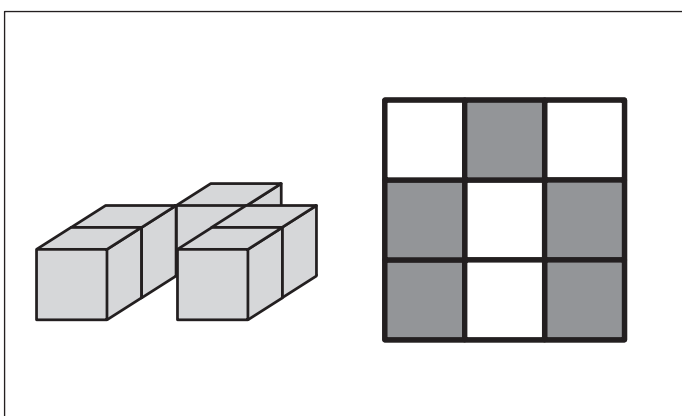
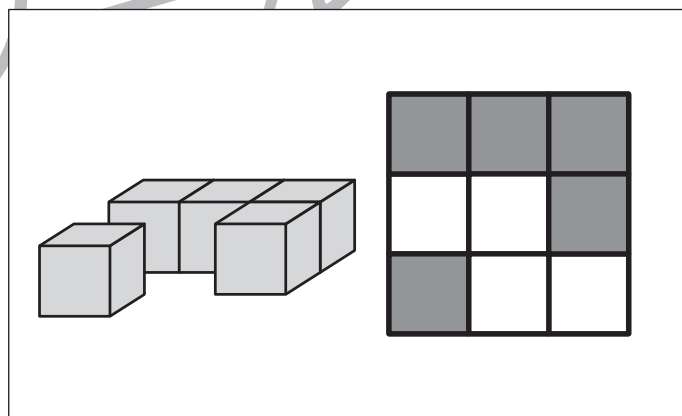
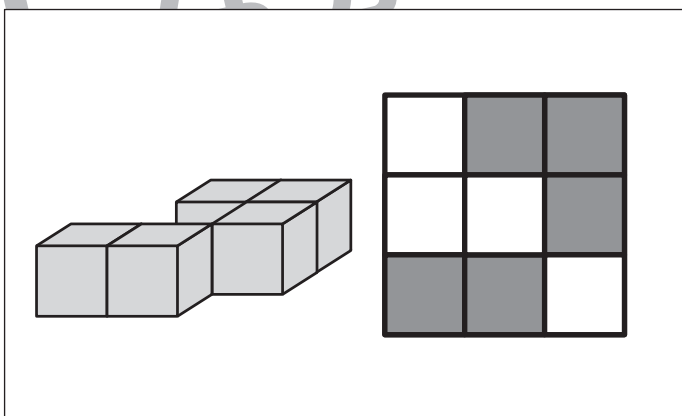
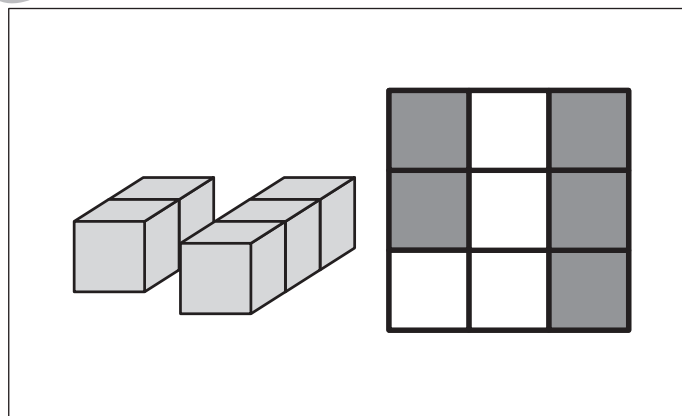
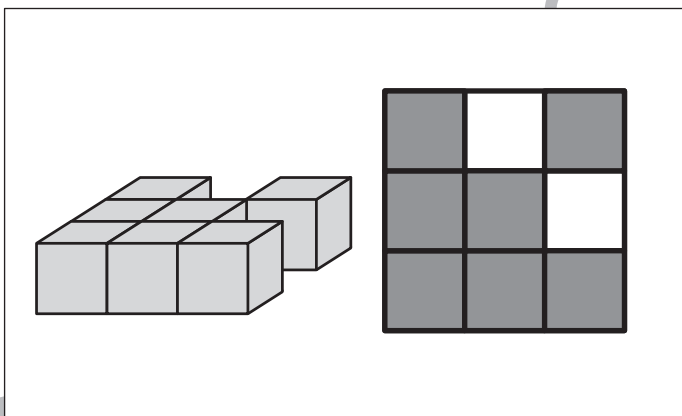
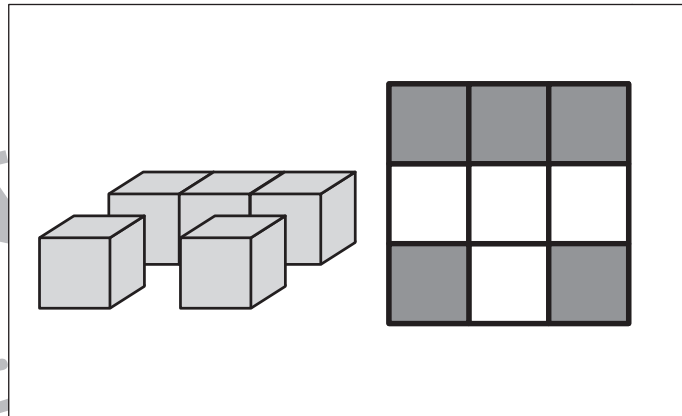
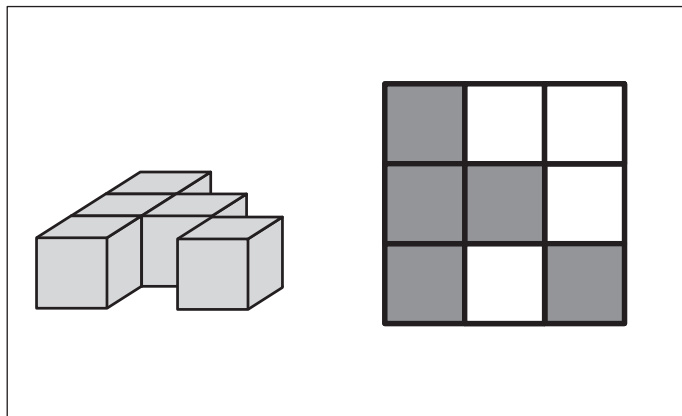

※1. このプリントは、しながわ・目黒こどもスクールのウェブサイトでダウンロードができます。無断複写・引用はご遠慮ください。
 ※2. このプリントを活用したオンライン授業のスケジュールは、しながわ・目黒こどもスクールのウェブサイトでご確認ください。



おうちで、やろう。

Study at home. 小学校受験の家庭学習教材

推理：四方観察 15

左の積み木を縦と横に3つずつマスがある右の四角の上に置きました。
上から見たとき、どの場所に積み木を置いたのかを考えてその場所を塗ります。

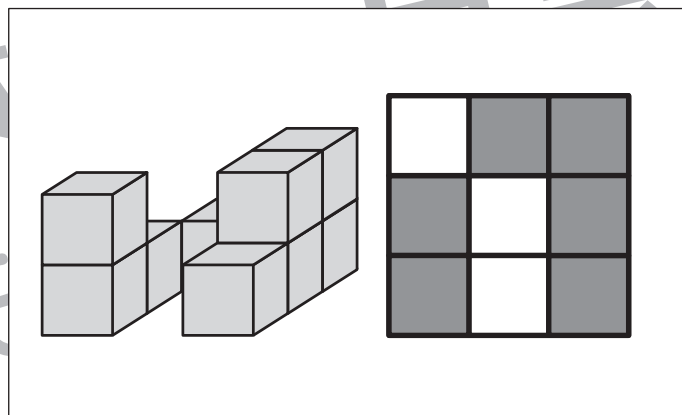
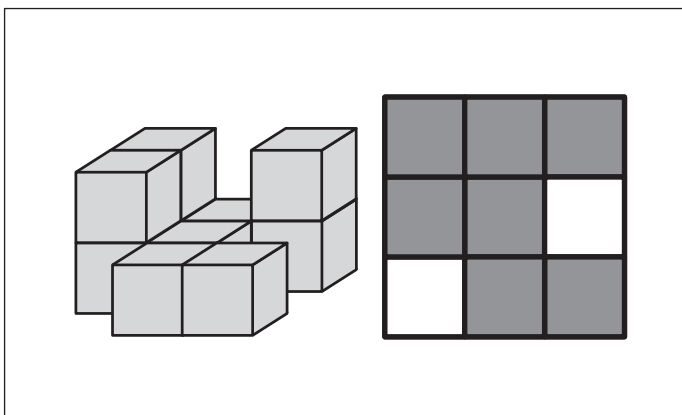
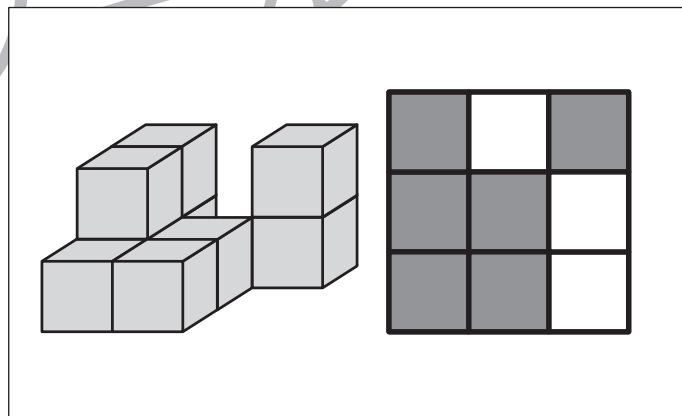
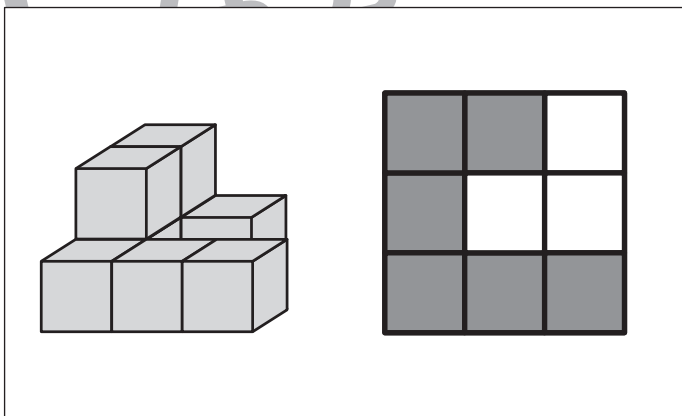
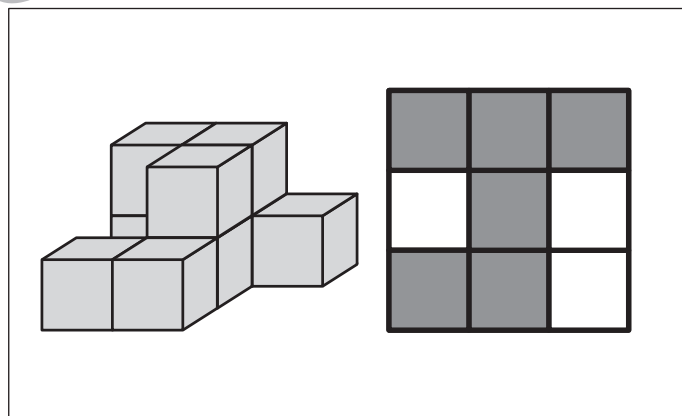
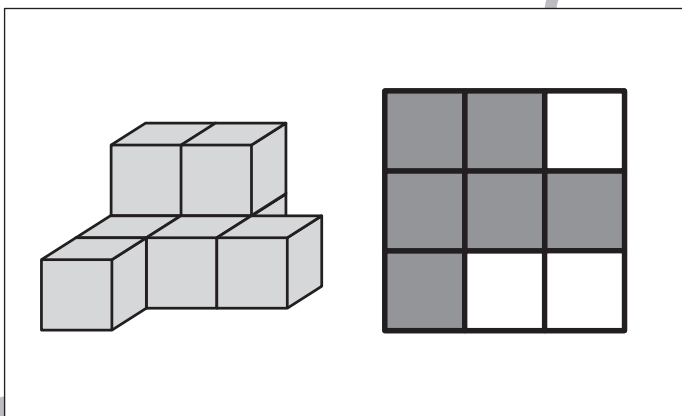
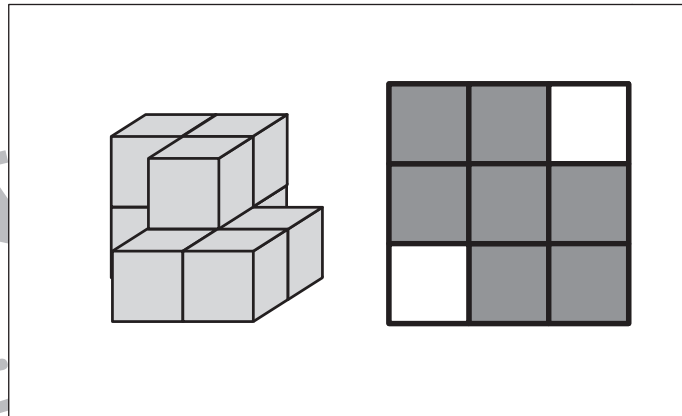
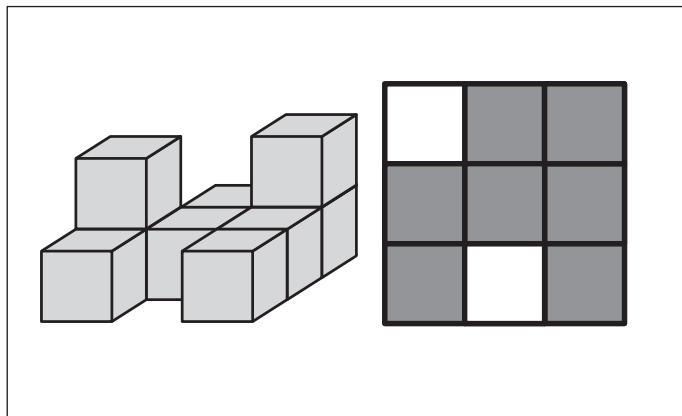

※1. このプリントは、しながわ・目黒こどもスクールのウェブサイトでダウンロードができます。無断複写・引用はご遠慮ください。

※2. このプリントを活用したオンライン授業のスケジュールは、しながわ・目黒こどもスクールのウェブサイトでご確認ください。



おうちで、やろう。

Study at home. 小学校受験の家庭学習教材

図形：折り重ね 29

左の四角を真ん中の太い線で矢印の方向へ折り重ねた時の見え方を考えて、右の四角に形をかきます。

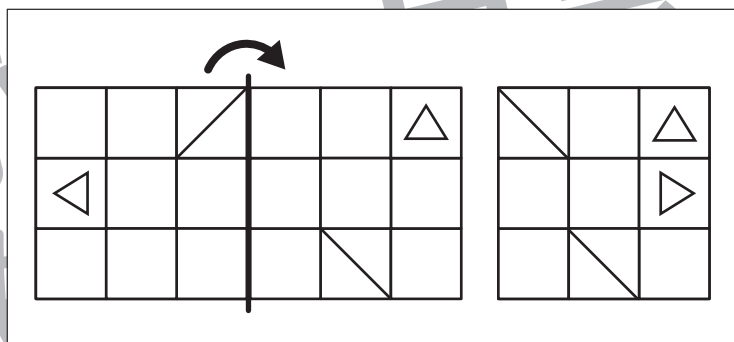
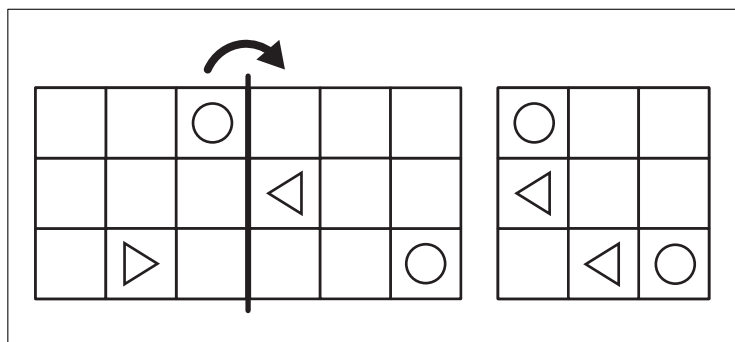
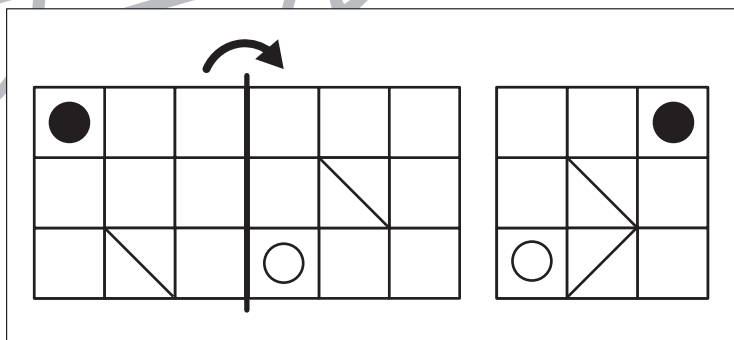
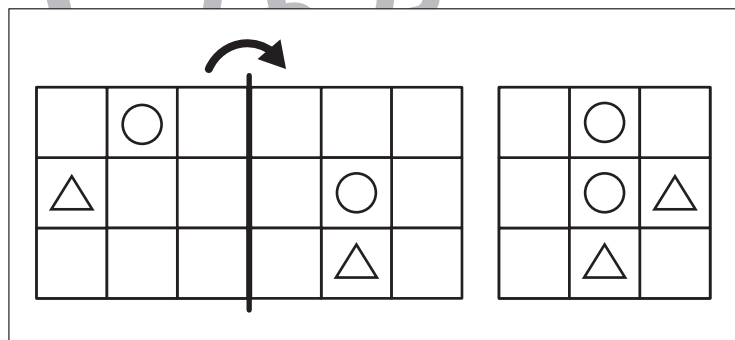
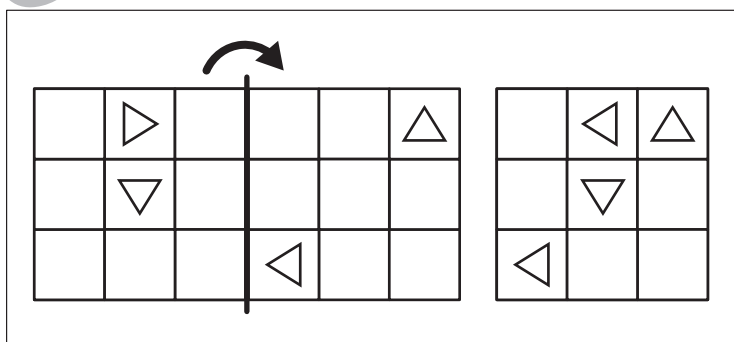
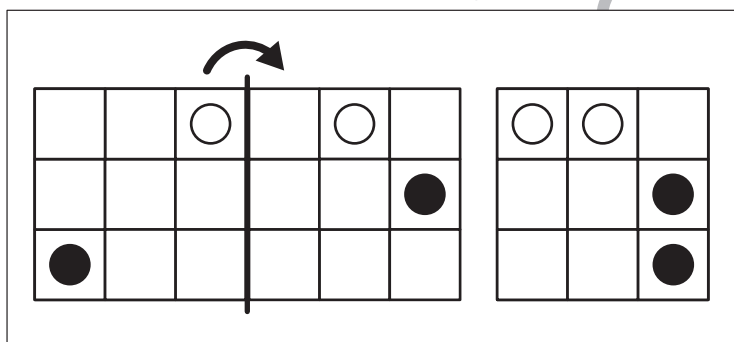
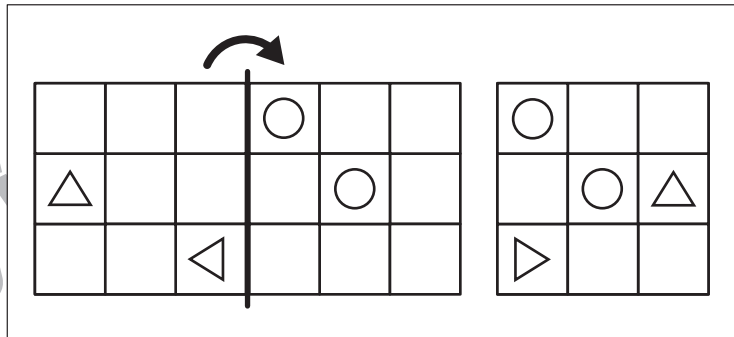
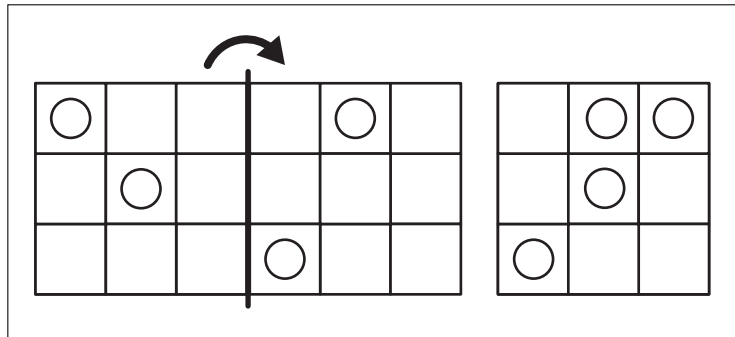

※1. このプリントは、しながわ・目黒こどもスクールのウェブサイトでダウンロードができます。無断複写・引用はご遠慮ください。
 ※2. このプリントを活用したオンライン授業のスケジュールは、しながわ・目黒こどもスクールのウェブサイトでご確認ください。



おうちで、よろう。

Study at home. 小学校受験の家庭学習教材

図形：折り重ね 30

左の四角を真ん中の太い線で矢印の方向へ折り重ねた時の見え方を考えて、右の四角に形をかきます。

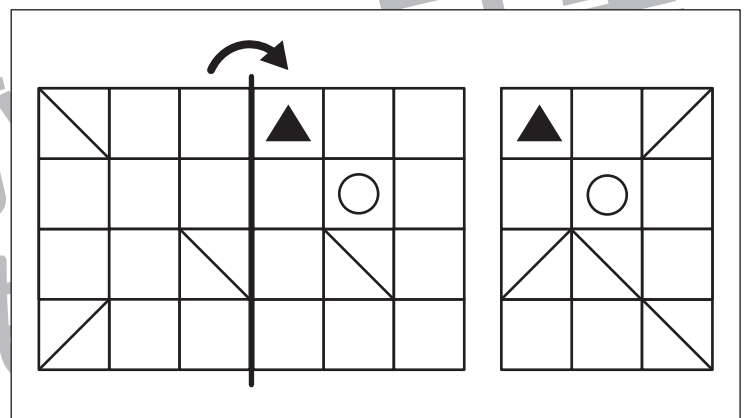
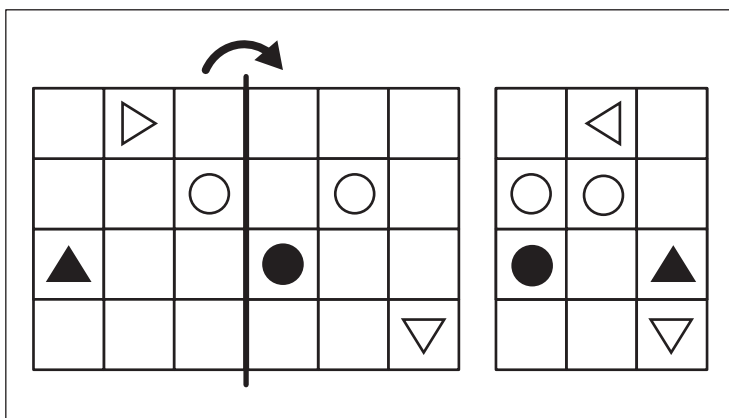
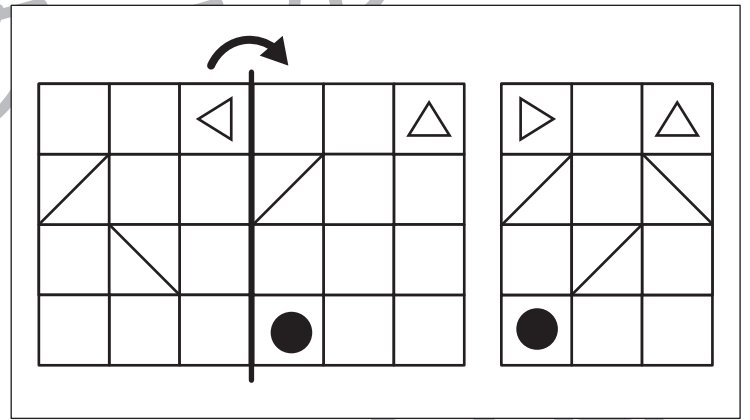
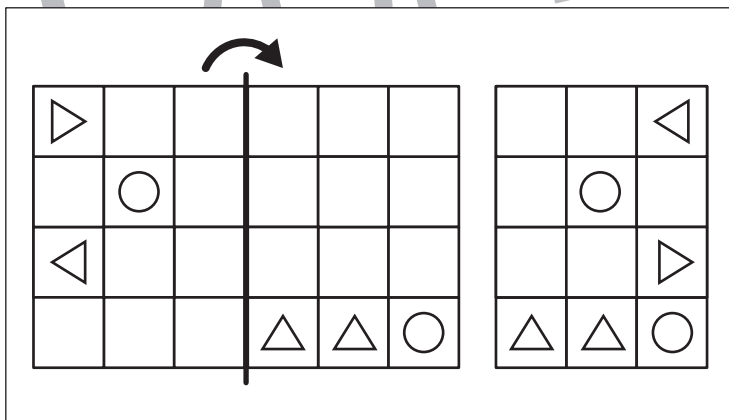
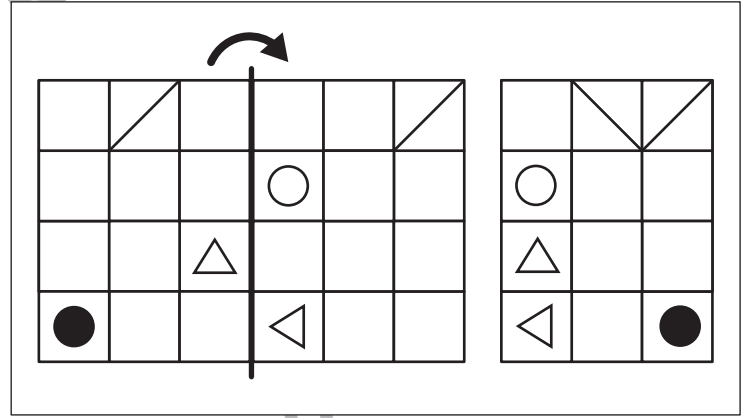
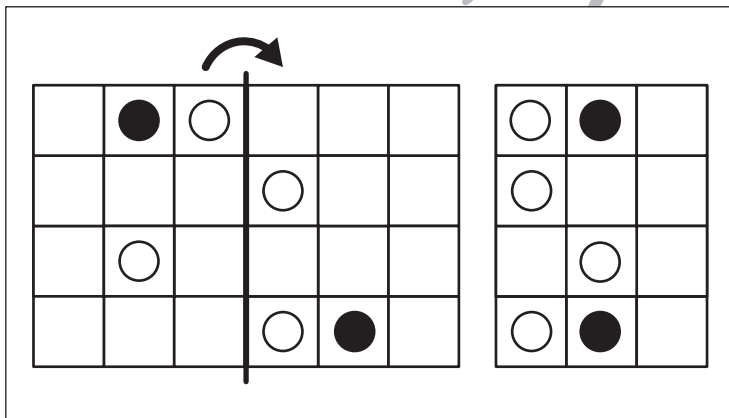
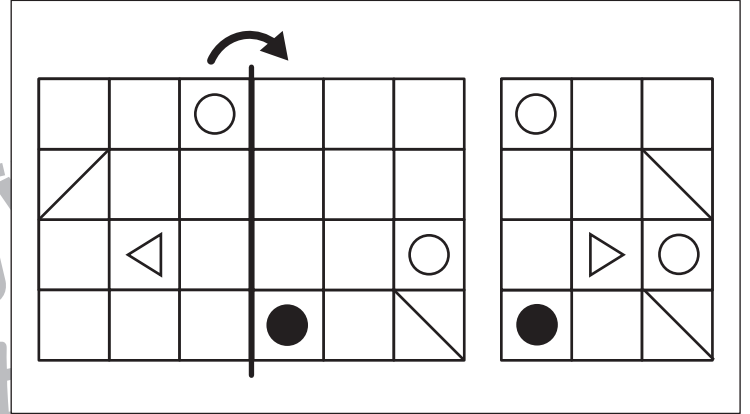
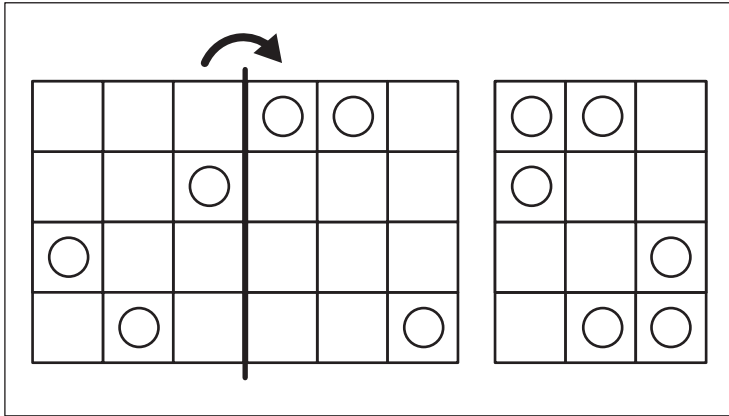

※1. このプリントは、しながわ・目黒こどもスクールのウェブサイトでダウンロードができます。無断複写・引用はご遠慮ください。
 ※2. このプリントを活用したオンライン授業のスケジュールは、しながわ・目黒こどもスクールのウェブサイトでご確認ください。



おうちで、やろう。

Study at home. 小学校受験の家庭学習教材

数量：広さ 16

四角の中の灰色のマスが一番広いものには○、一番狭いものには×をつけます。

--	--	--	--

--	--	--	--

--	--	--	--

--	--	--	--

※1. このプリントは、しながわ・目黒こどもスクールのウェブサイトでダウンロードができます。無断複写・引用はご遠慮ください。
 ※2. このプリントを活用したオンライン授業のスケジュールは、しながわ・目黒こどもスクールのウェブサイトでご確認ください。



おうちで、やろう。

Study at home. 小学校受験の家庭学習教材

数量：広さ 17

四角の中の灰色のマスが一番広いものには○、一番狭いものには×をつけます。

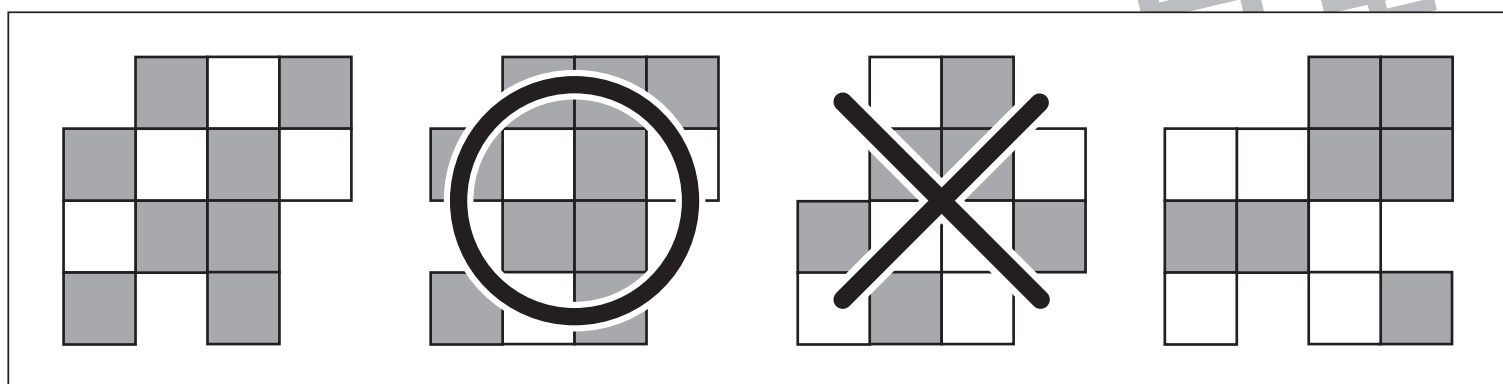
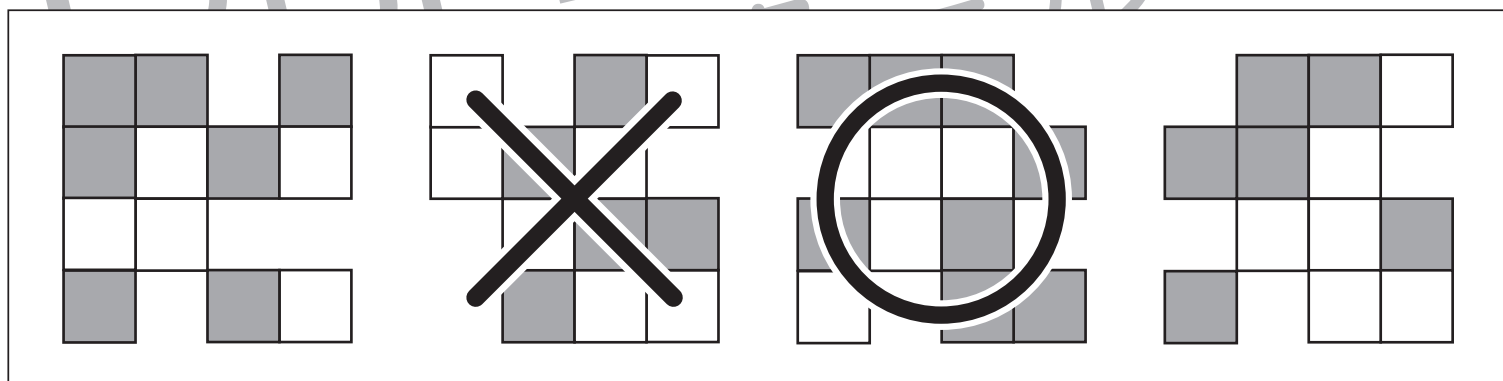
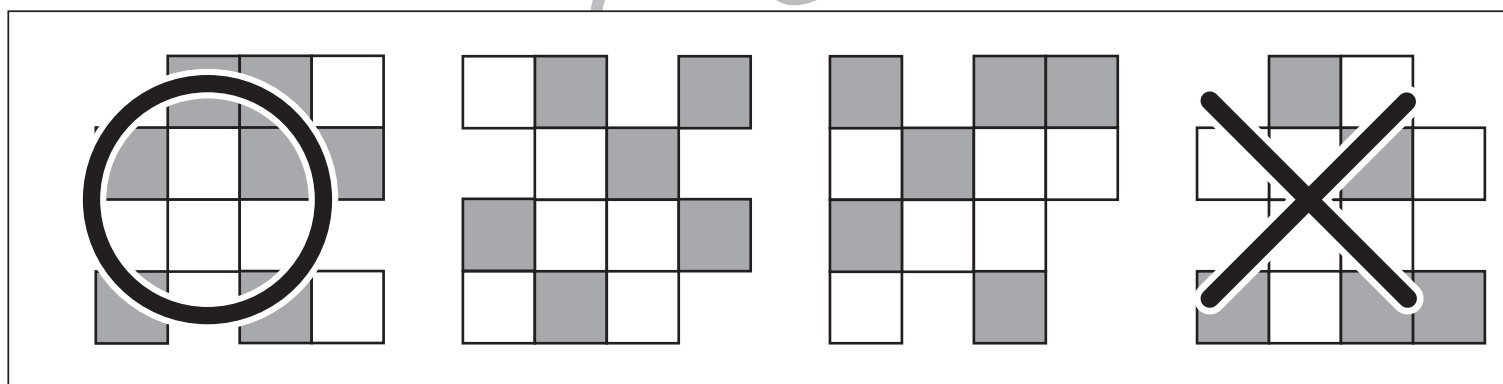
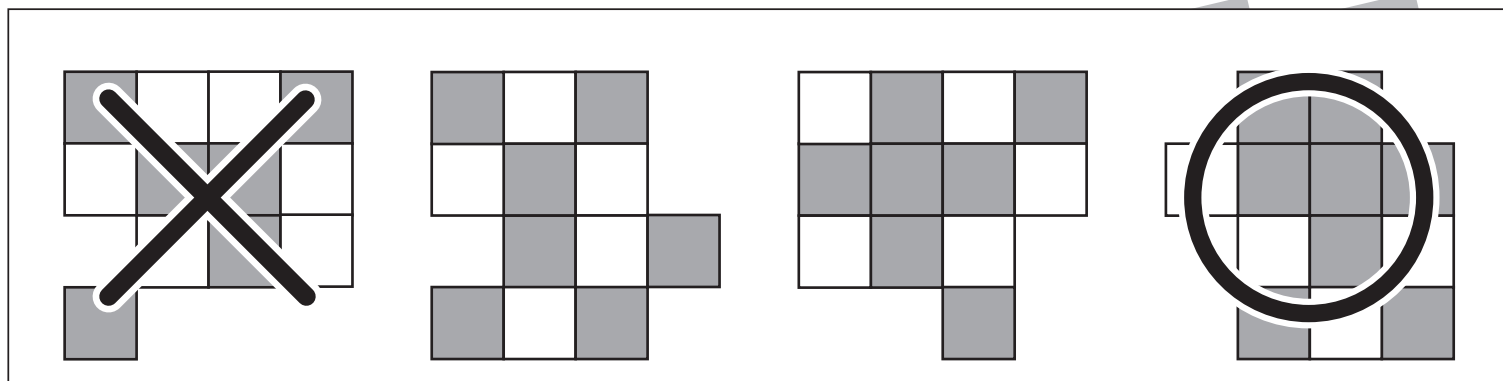

※1. このプリントは、しながわ・目黒こどもスクールのウェブサイトでダウンロードができます。無断複写・引用はご遠慮ください。
 ※2. このプリントを活用したオンライン授業のスケジュールは、しながわ・目黒こどもスクールのウェブサイトでご確認ください。