



おうちで、やろう。 年中児版

Study at home. 小学校受験の家庭学習教材

言語：音の理解 2

太い四角の中の絵とはじめの音が違う絵に○をつけます。

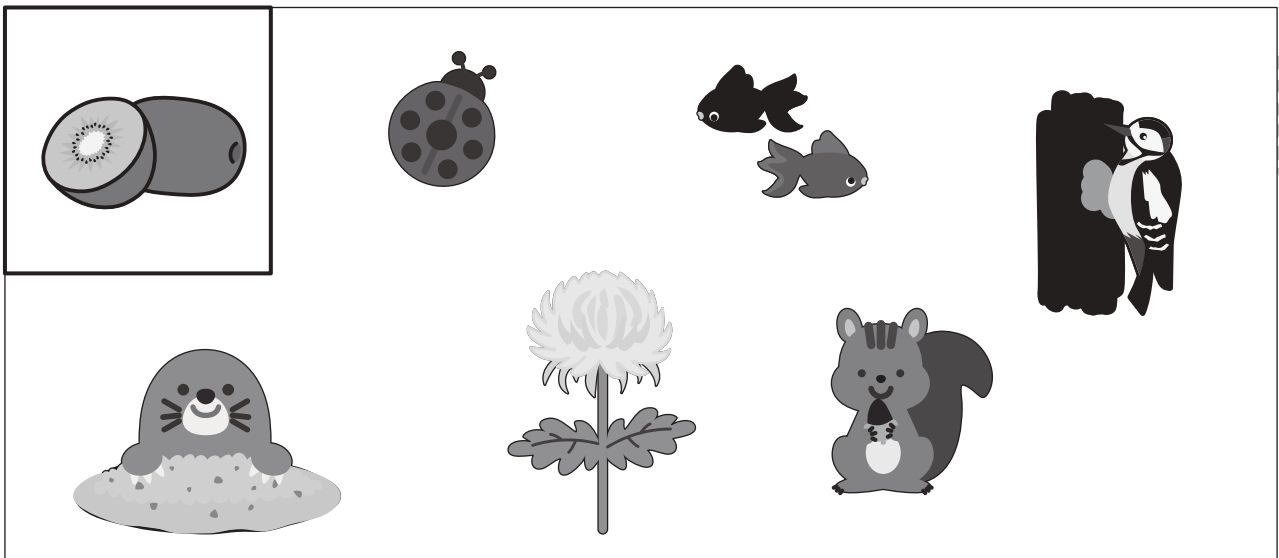
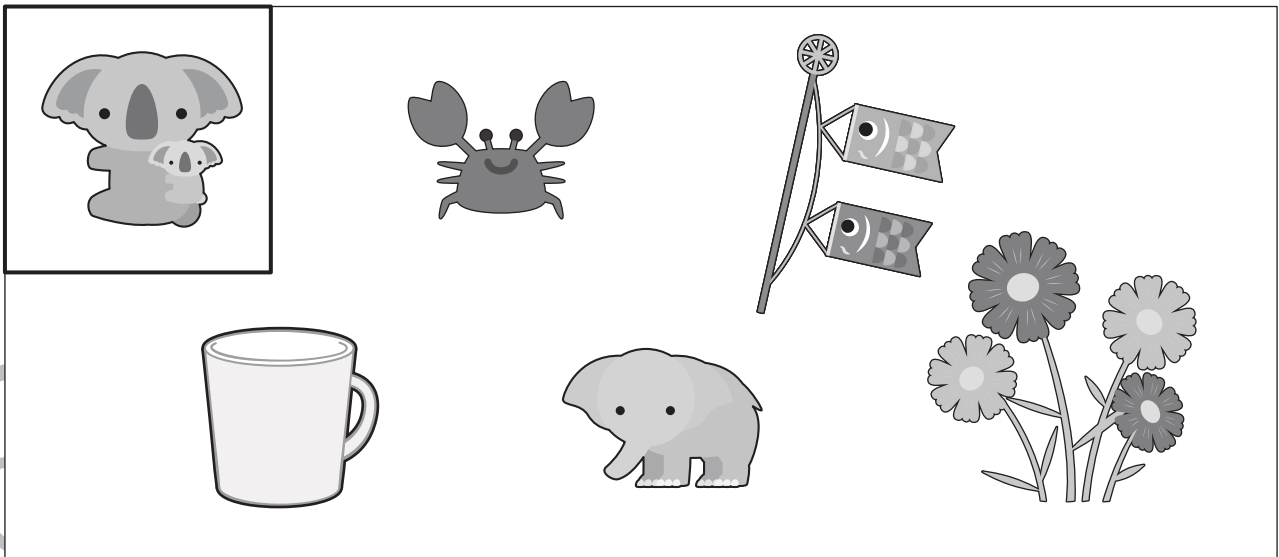
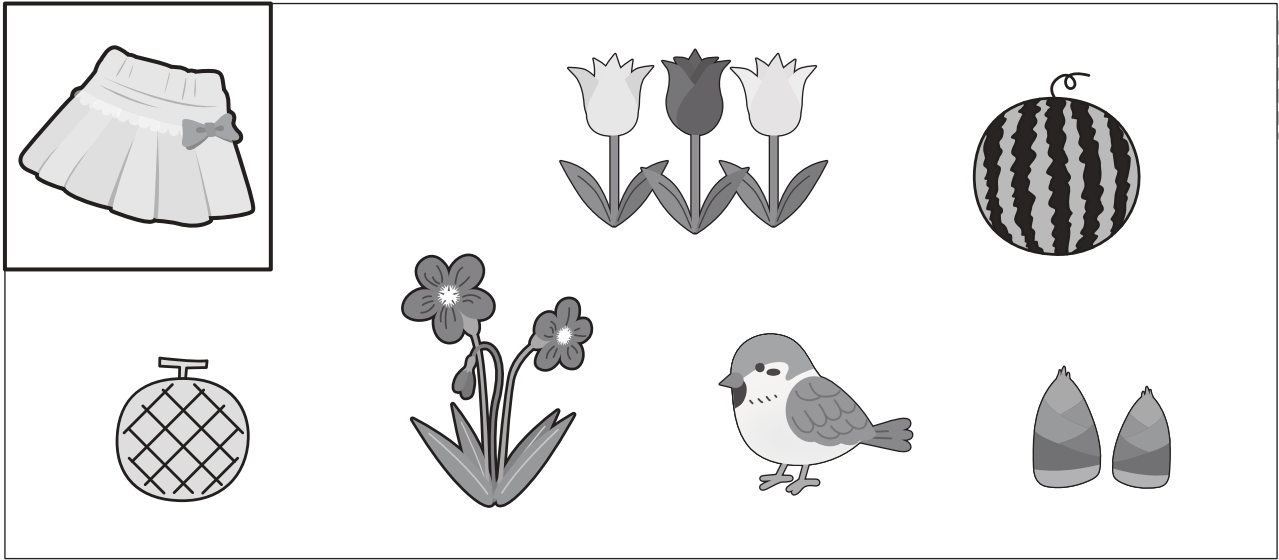

※1. このプリントは、しながわ・目黒こどもスクールのウェブサイトからダウンロードができます。無断複写・引用はご遠慮ください。
※2. このプリントを活用したオンライン授業のスケジュールは、しながわ・目黒こどもスクールのウェブサイトでご確認ください。





おうちで、やろう。 年中児版

Study at home. 小学校受験の家庭学習教材

言語：音の理解 3

太い四角の中の絵と音の数が違う絵に○をつけます。

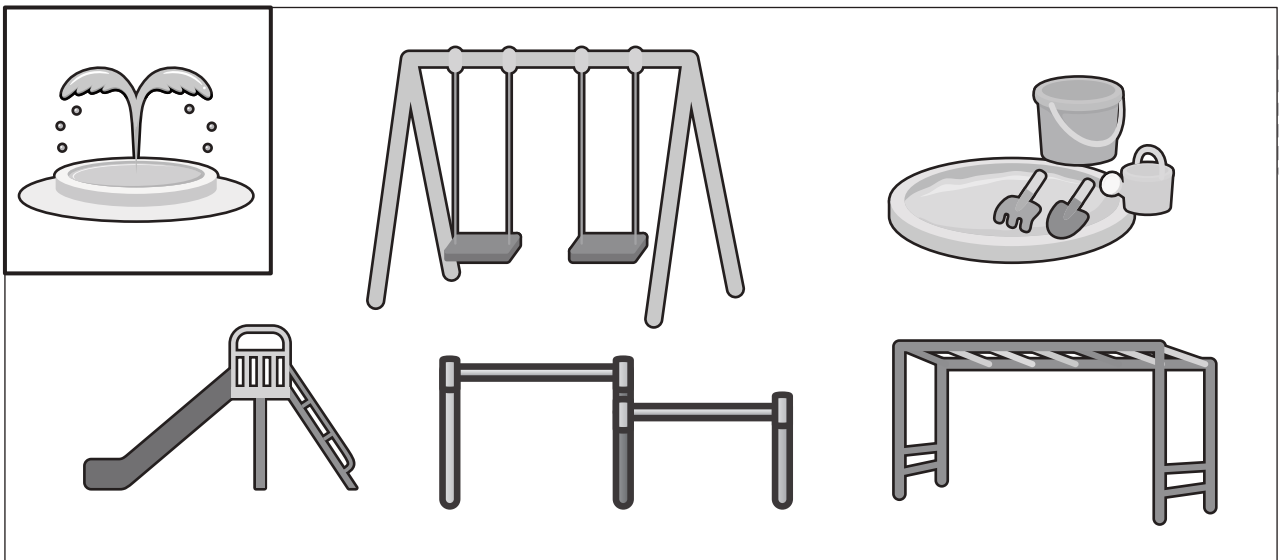
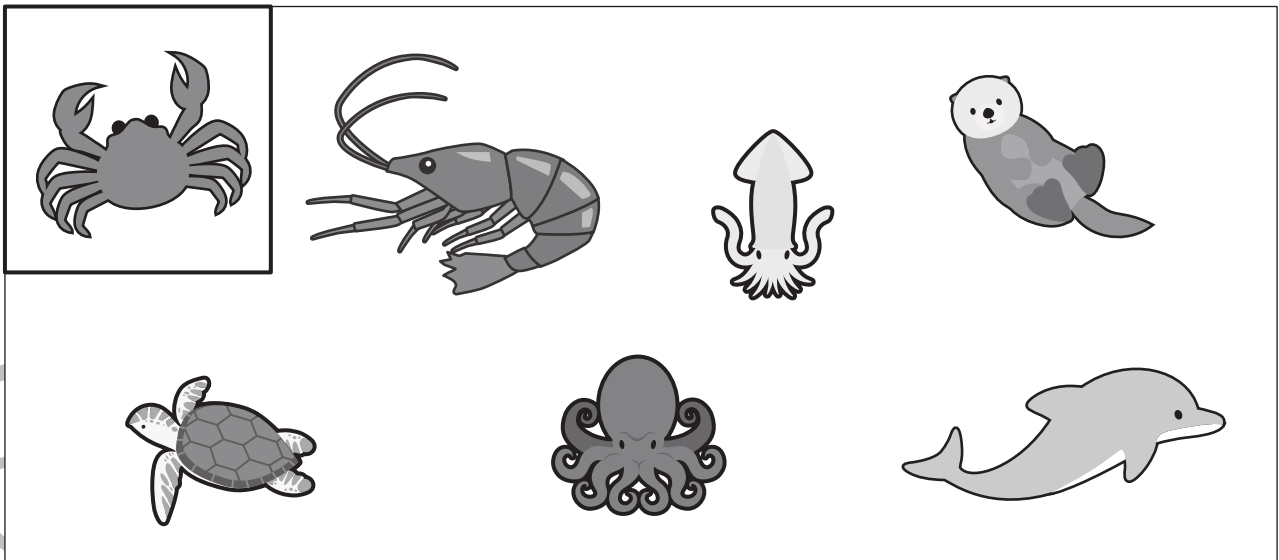
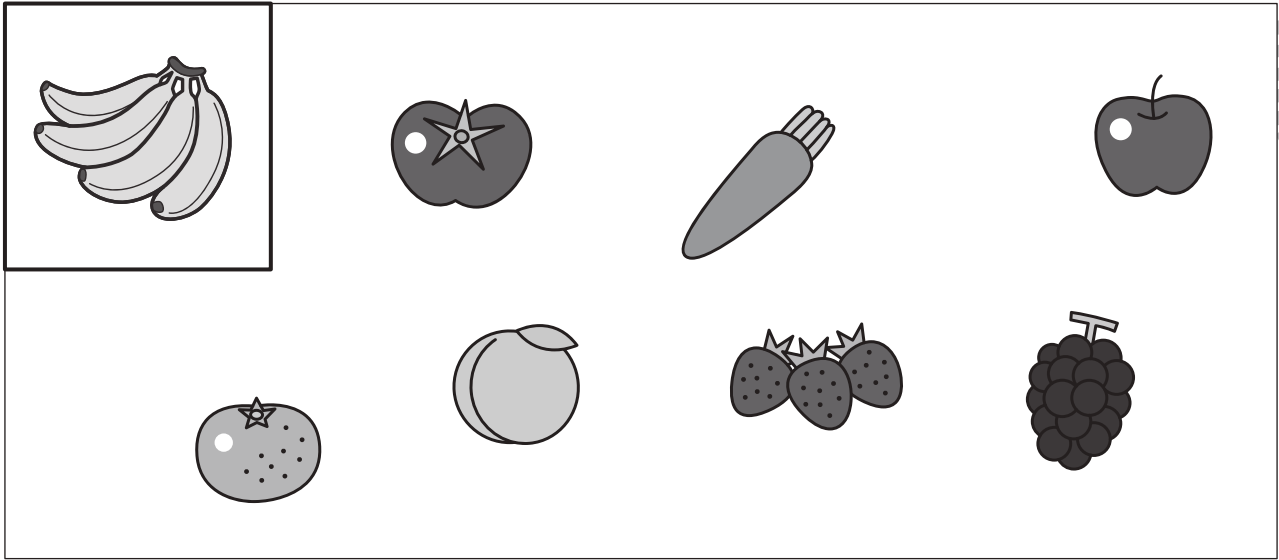

※1. このプリントは、しながわ・目黒こどもスクールのウェブサイトでダウンロードができます。無断複写・引用はご遠慮ください。
 ※2. このプリントを活用したオンライン授業のスケジュールは、しながわ・目黒こどもスクールのウェブサイトでご確認ください。



おうちで、やろう。 年中児版

Study at home. 小学校受験の家庭学習教材

常識：季節3

左の四角の中の絵の季節と同じ季節の絵を右の四角から見つけて、点と点を線で結びましょう。

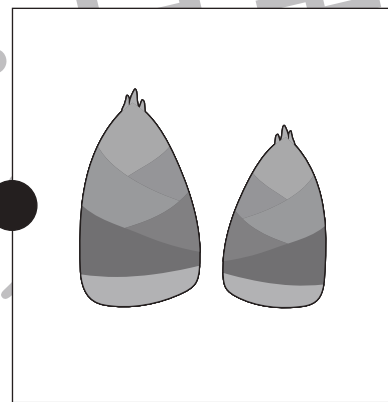
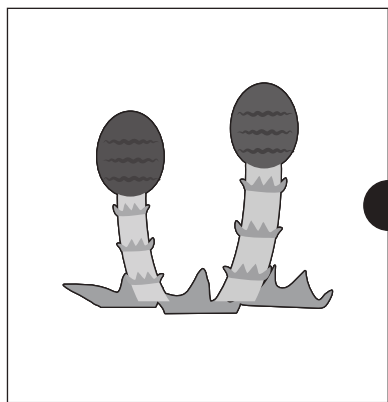
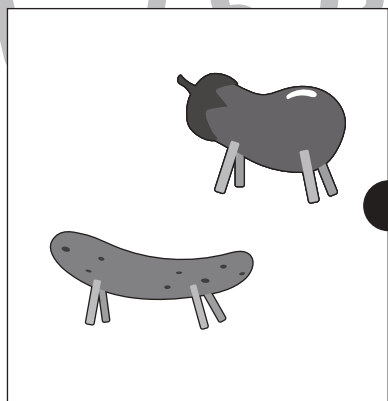
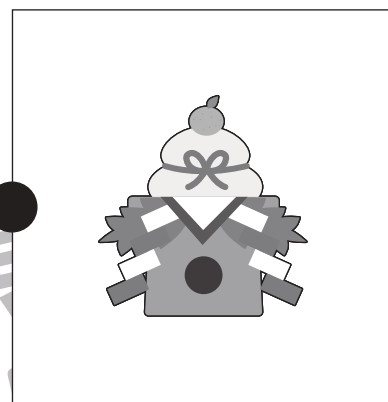
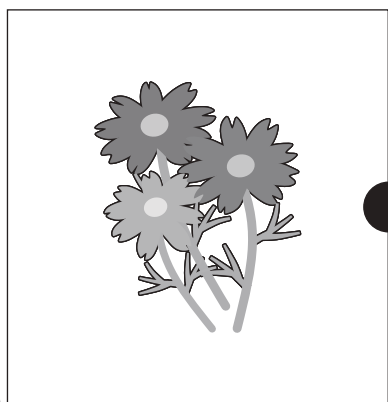
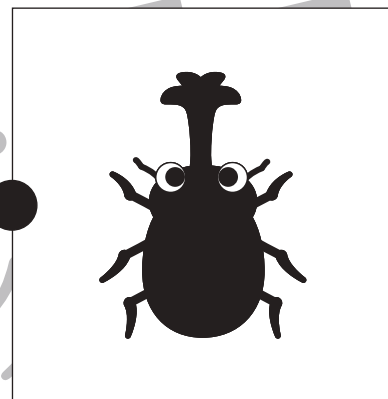
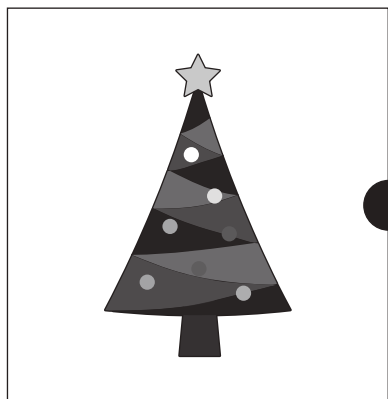

※1. このプリントは、しながわ・目黒こどもスクールのウェブサイトでダウンロードができます。無断複写・引用はご遠慮ください。
※2. このプリントを活用したオンライン授業のスケジュールは、しながわ・目黒こどもスクールのウェブサイトでご確認ください。





おうちで、やろう。 年中児版

Study at home. 小学校受験の家庭学習教材

図形：回転 9

左の図形が右に一回倒れた時の見え方を考えて右から選んで○をつけます。

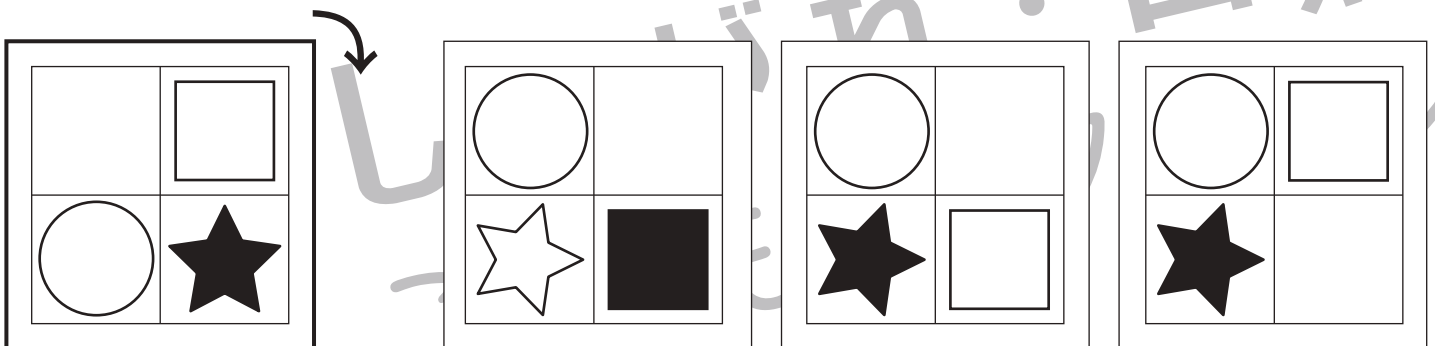
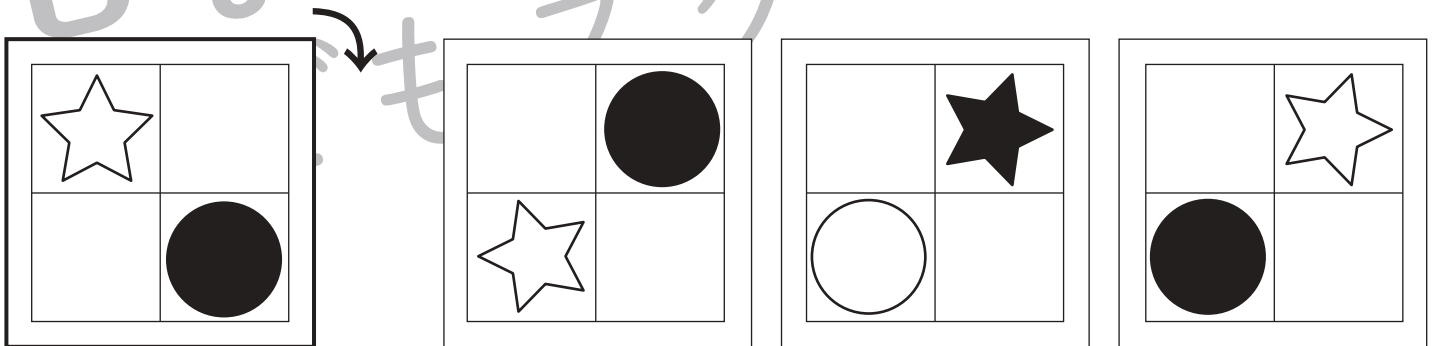
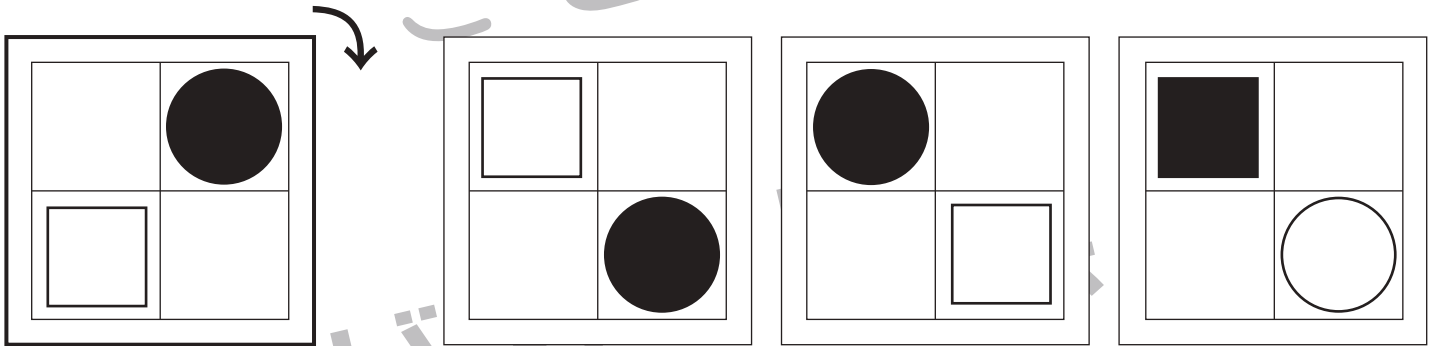
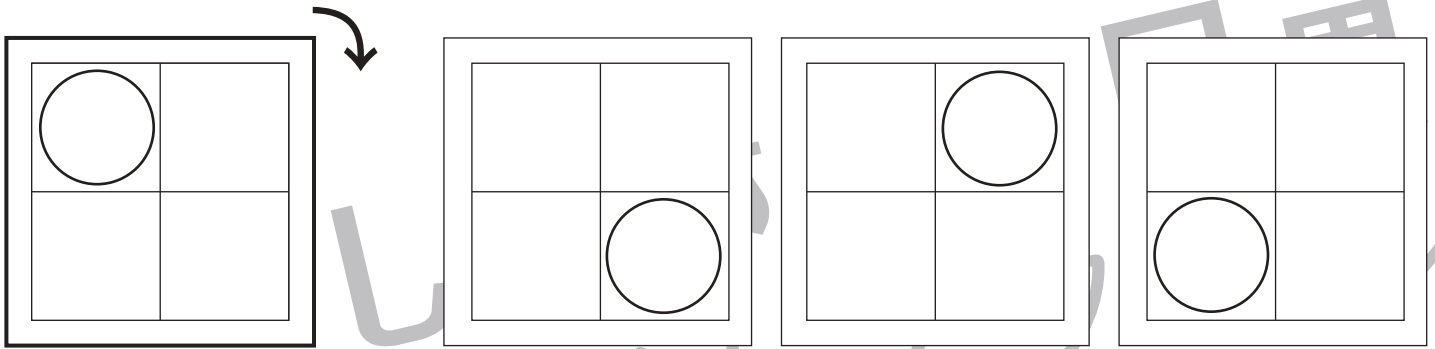

※1. このプリントは、しながわ・目黒こどもスクールのウェブサイトでダウンロードができます。無断複写・引用はご遠慮ください。
 ※2. このプリントを活用したオンライン授業のスケジュールは、しながわ・目黒こどもスクールのウェブサイトでご確認ください。



上のお手本通りに下のマスに記号をかきましょう。 ※この問題に解答はありません

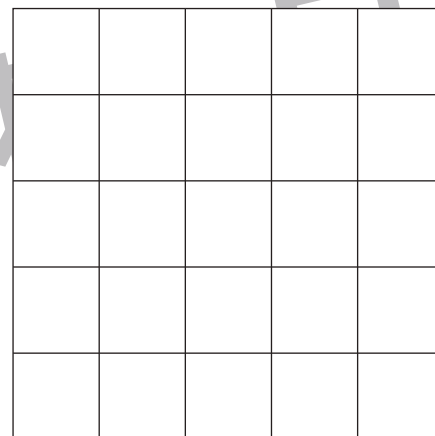
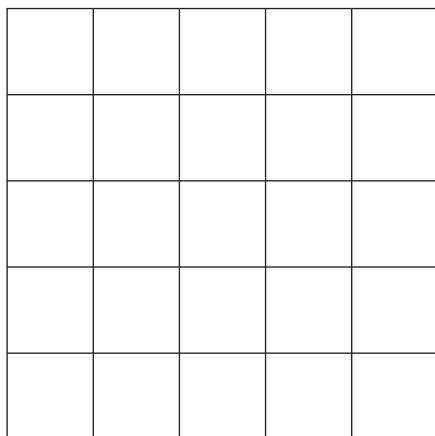
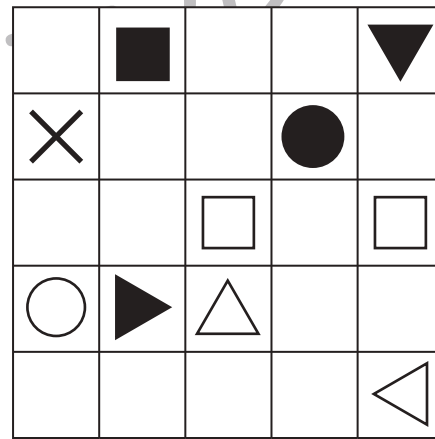
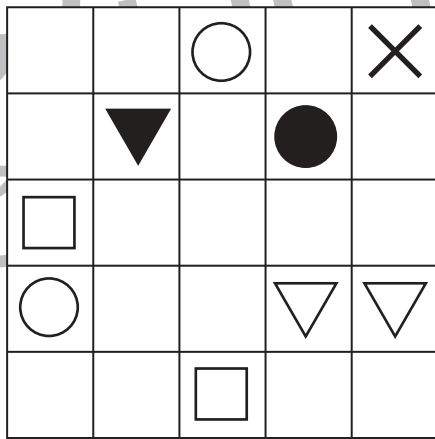
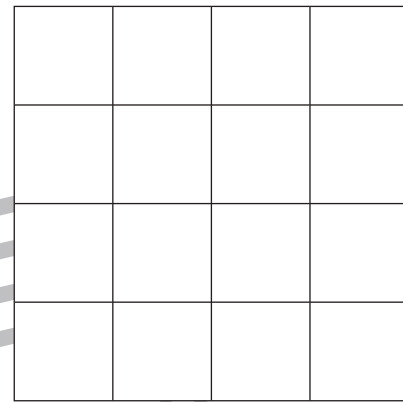
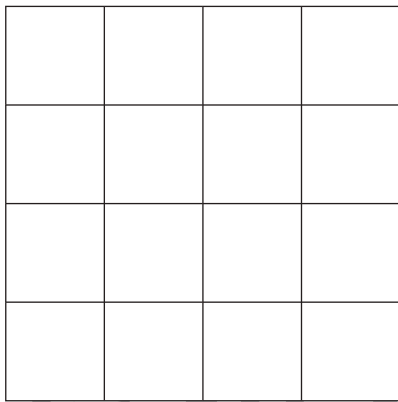
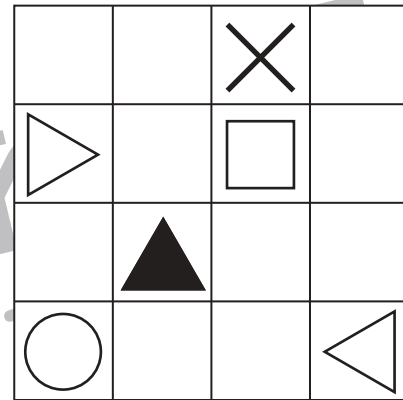
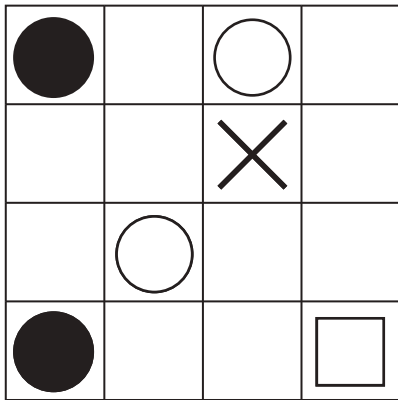

※1. このプリントは、しながわ・目黒こどもスクールのウェブサイトでダウンロードができます。無断複写・引用はご遠慮ください。
 ※2. このプリントを活用したオンライン授業のスケジュールは、しながわ・目黒こどもスクールのウェブサイトでご確認ください。



大きな四角の中にある積み木の数数を数えて下の四角に○をかきます。

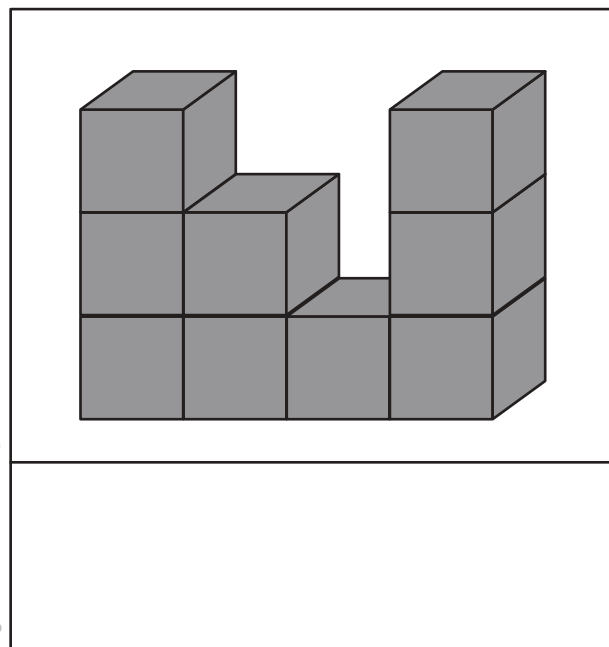
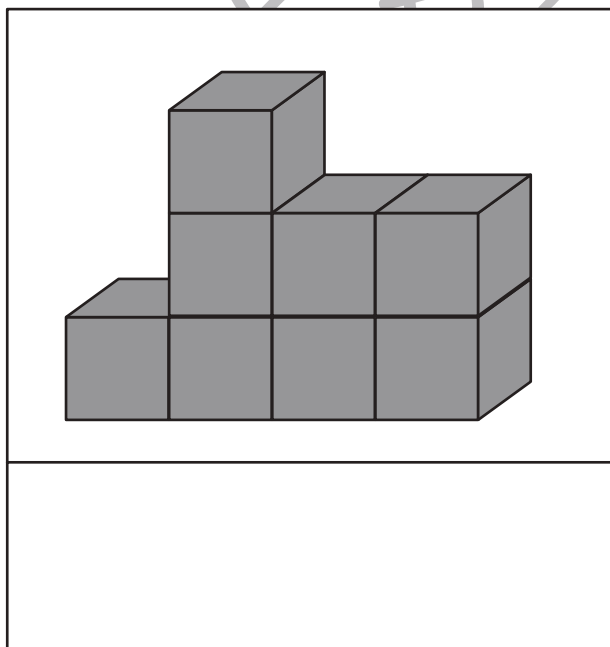
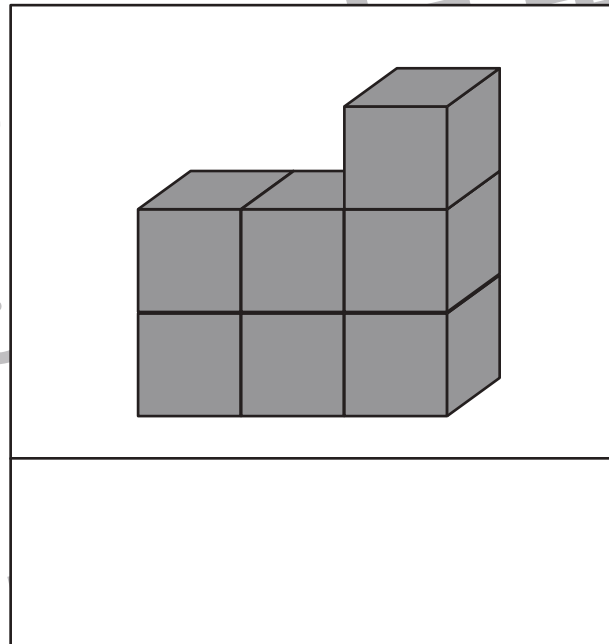
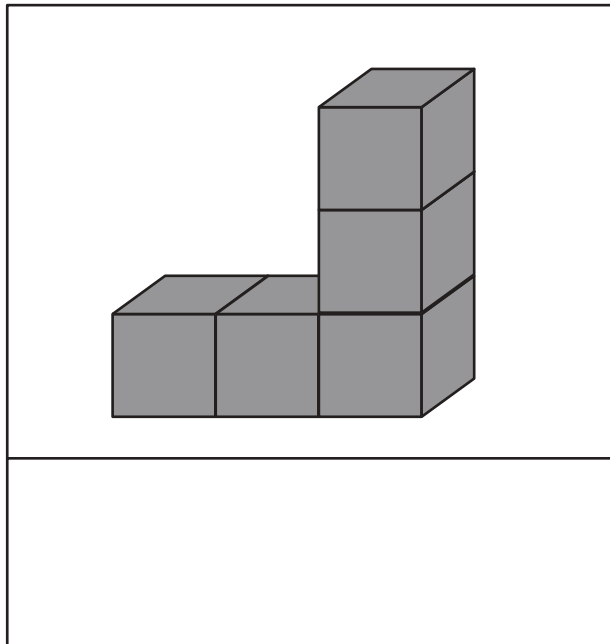

※1. このプリントは、しながわ・目黒こどもスクールのウェブサイトでダウンロードができます。無断複写・引用はご遠慮ください。
※2. このプリントを活用したオンライン授業のスケジュールは、しながわ・目黒こどもスクールのウェブサイトでご確認ください。



大きな四角の中にある積み木の数数を数えて下の四角に○をかきます。

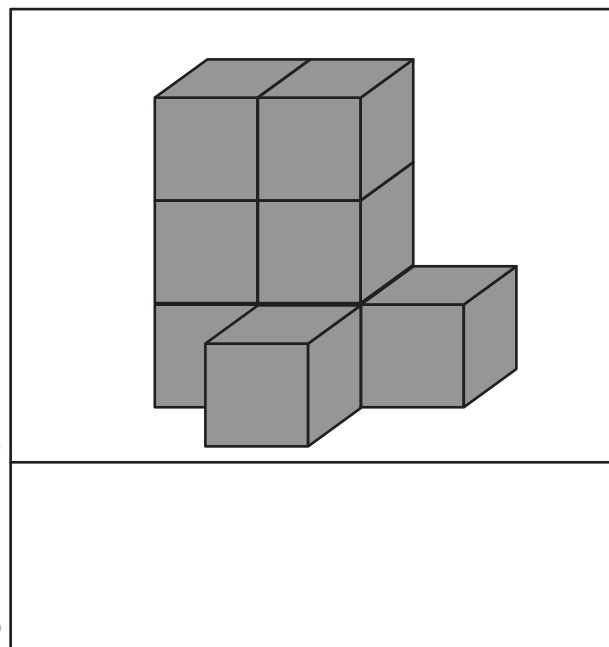
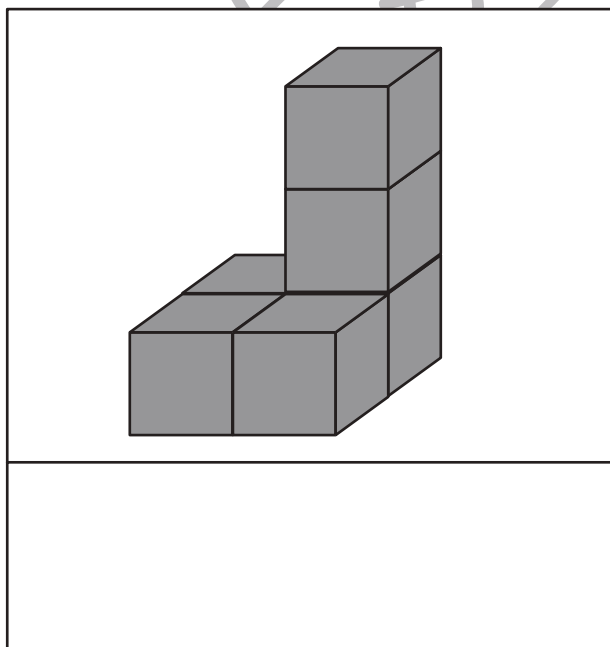
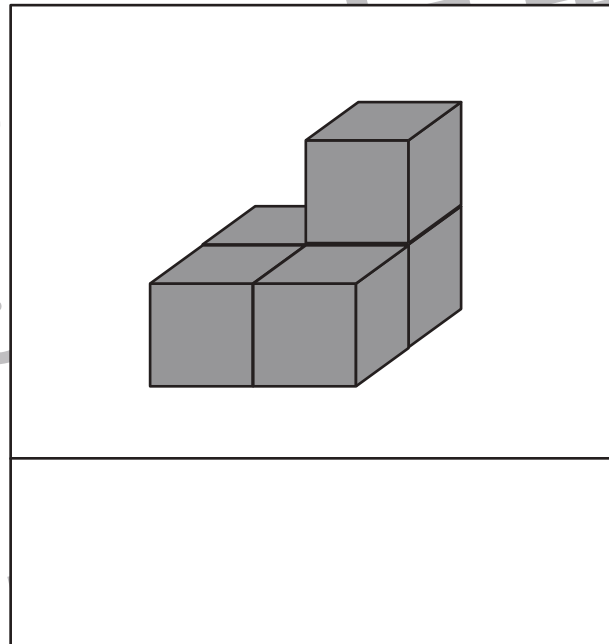
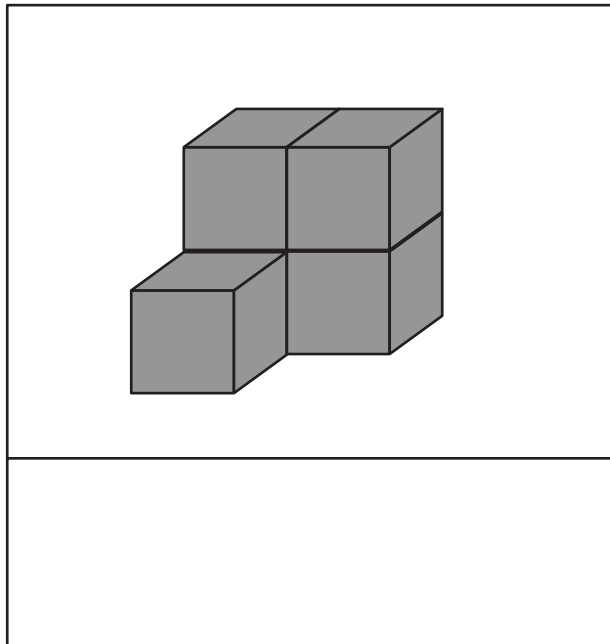

※1. このプリントは、しながわ・目黒こどもスクールのウェブサイトでダウンロードができます。無断複写・引用はご遠慮ください。
※2. このプリントを活用したオンライン授業のスケジュールは、しながわ・目黒こどもスクールのウェブサイトでご確認ください。



おうちで、やろう。 年中児版

Study at home. 小学校受験の家庭学習教材

運筆：塗り 2

下の形をはみ出さないように塗りましょう。※この問題に答えはありません。

- ①並んでいる形の△だけを緑で塗ります。
- ②○の中に☆がかいてある形が並んでいます。☆の中だけを3つ橙色で塗ります。
- ③年齢の数だけマスを黄緑で塗ります。

①

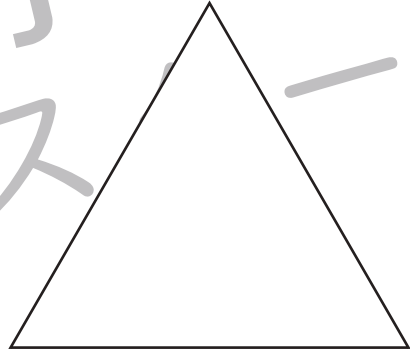
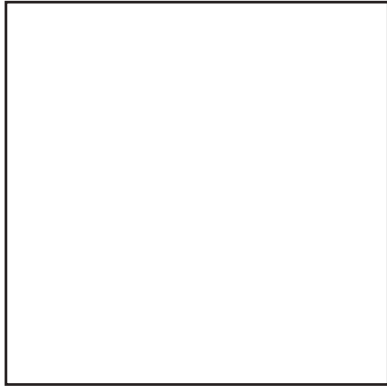

②

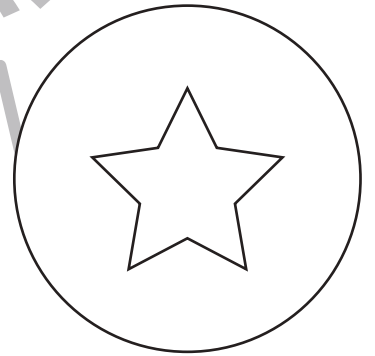
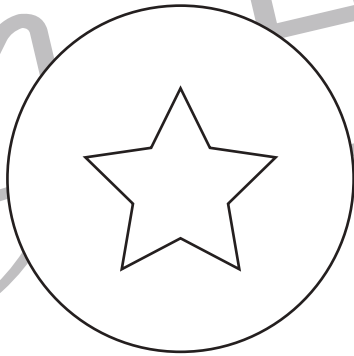
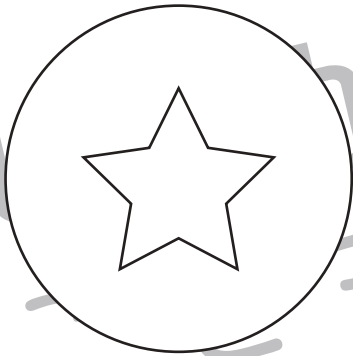

③



※1. このプリントは、しながわ・目黒こどもスクールのウェブサイトでダウンロードができます。無断複写・引用はご遠慮ください。
 ※2. このプリントを活用したオンライン授業のスケジュールは、しながわ・目黒こどもスクールのウェブサイトでご確認ください。