



おうちで、やろう。 年中児版

Study at home. 小学校受験の家庭学習教材

言語：おわりの音 7

左上の太い四角の中の絵と同じ音で終わる絵に○をつけます。

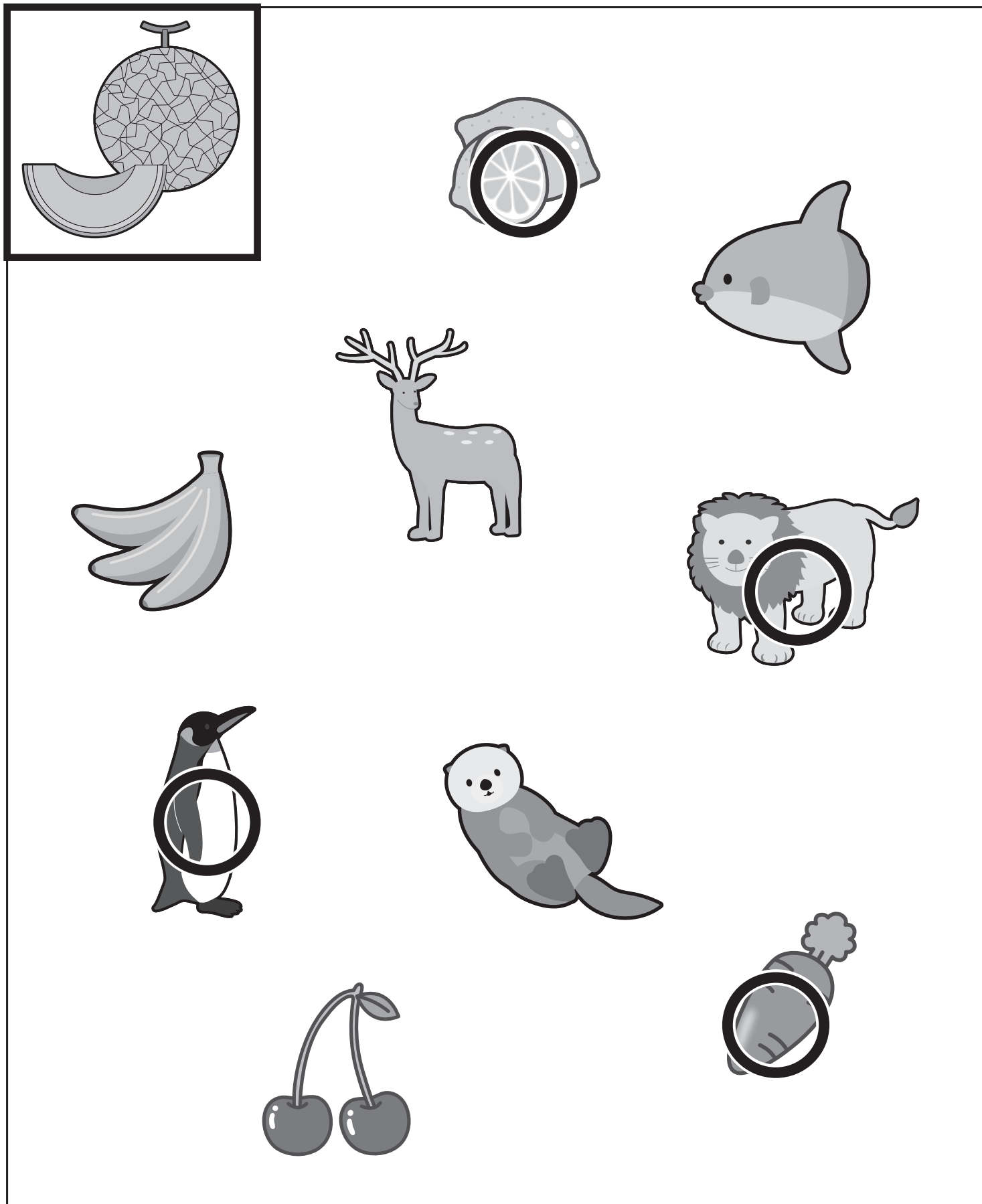

※1. このプリントは、しながわ・目黒こどもスクールのウェブサイトからダウンロードができます。無断複写・引用はご遠慮ください。

※2. このプリントを活用したオンライン授業のスケジュールは、しながわ・目黒こどもスクールのウェブサイトでご確認ください。





おうちで、やろう。 年中児版

Study at home. 小学校受験の家庭学習教材

常識：季節 4

- ①春の絵ではないものに×をつけます。
- ②夏の絵ではないものに×をつけます。
- ③秋の絵ではないものに×をつけます。
- ④冬の絵ではないものに×をつけます。

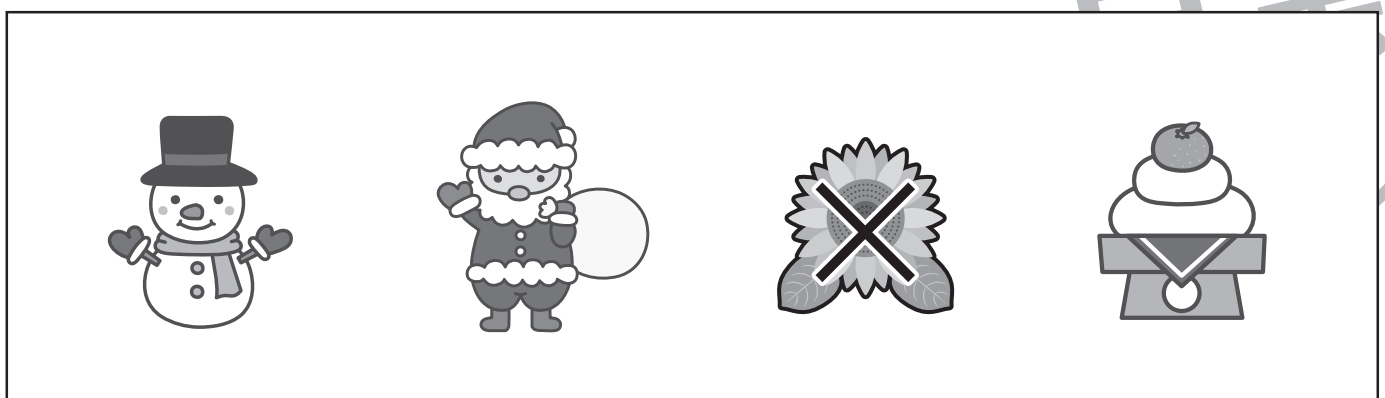
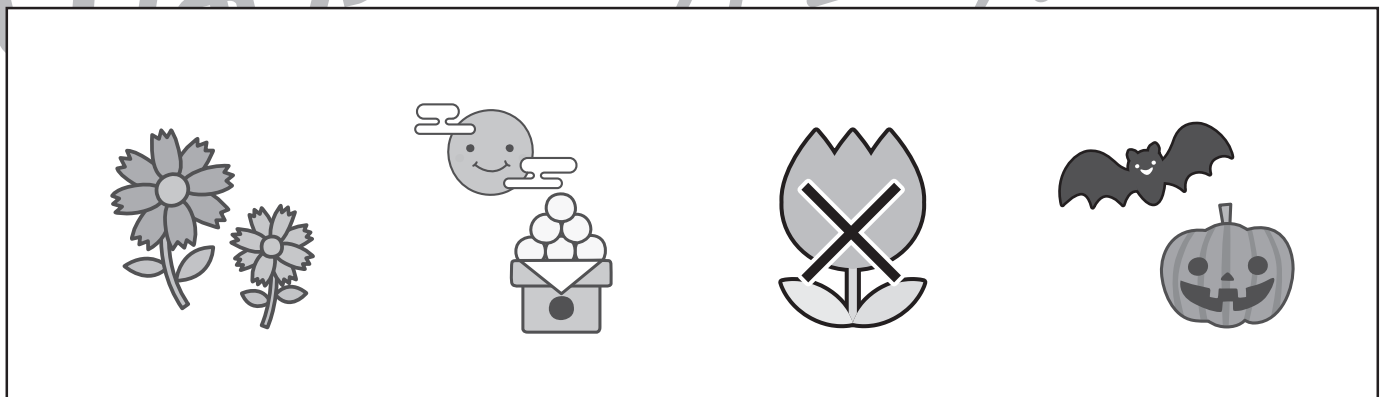
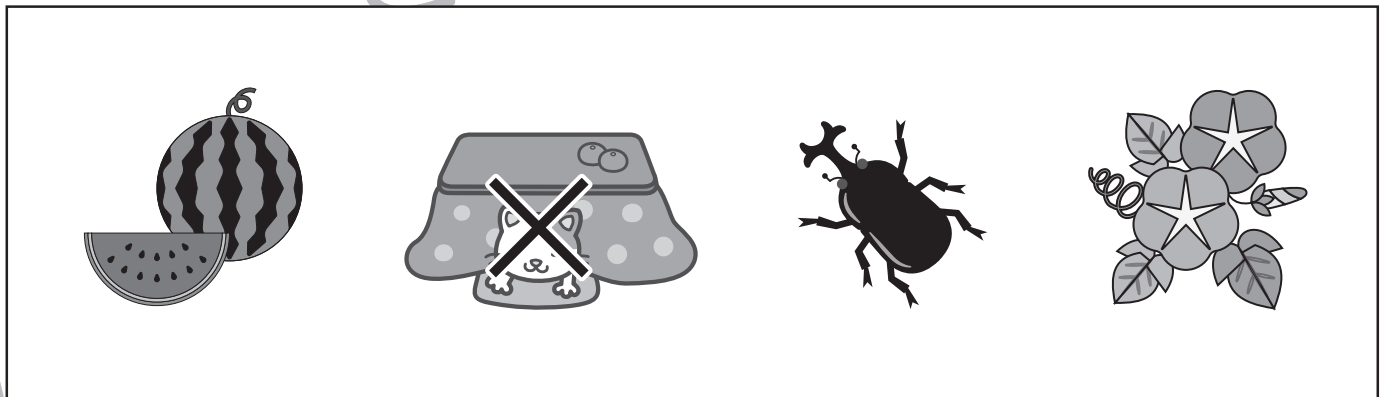
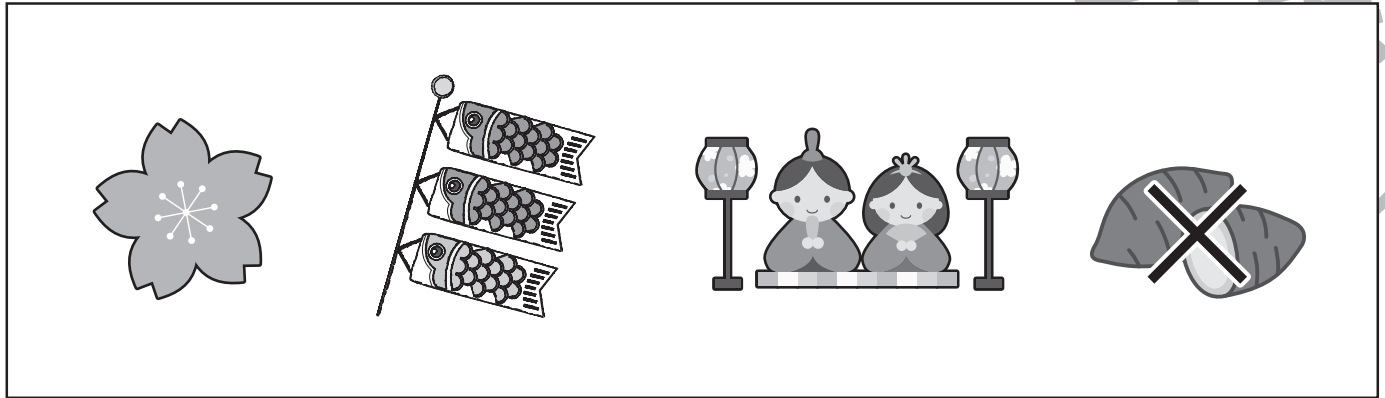

※1. このプリントは、しながわ・目黒こどもスクールのウェブサイトでダウンロードができます。無断複写・引用はご遠慮ください。
※2. このプリントを活用したオンライン授業のスケジュールは、しながわ・目黒こどもスクールのウェブサイトでご確認ください。





おうちで、やろう。 年中児版

Study at home. 小学校受験の家庭学習教材

図形：重ね 11

左にある2枚の四角い透明の板をぴったり重ねたらどのように見えるかを考えて、右の太い四角の中にかきます。

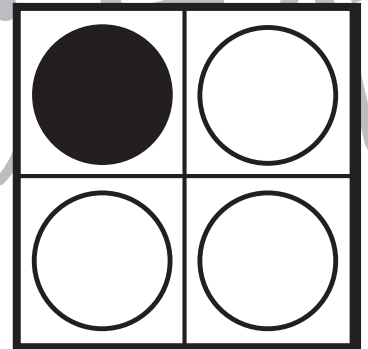
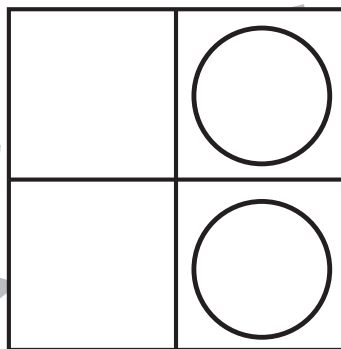
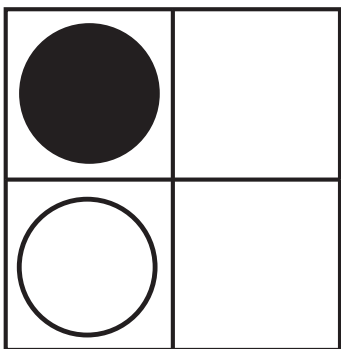
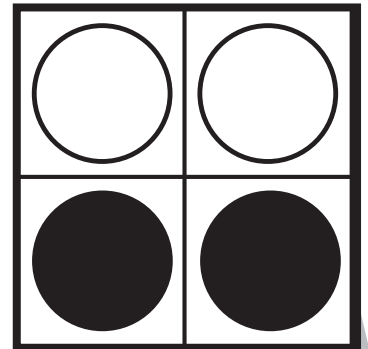
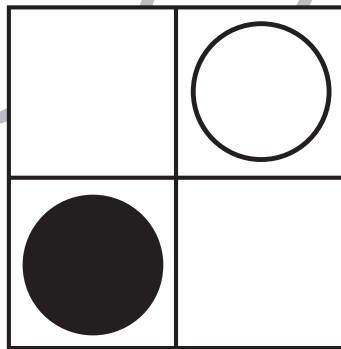
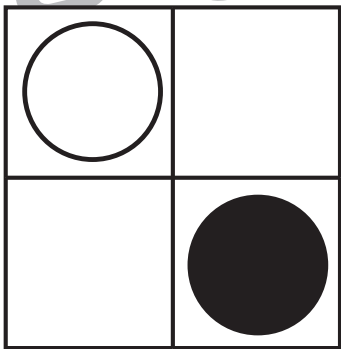
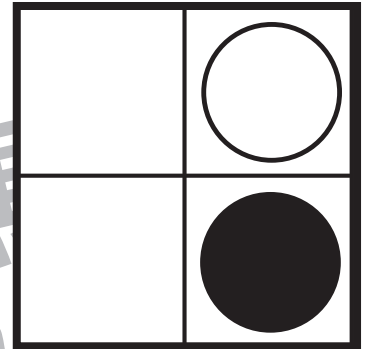
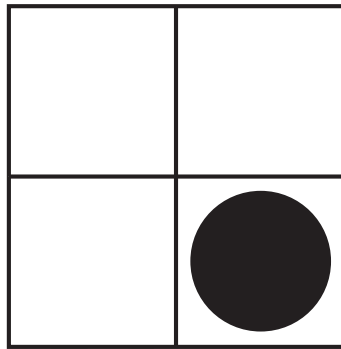
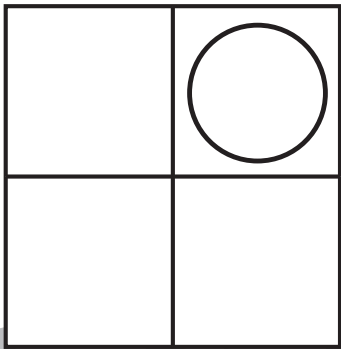
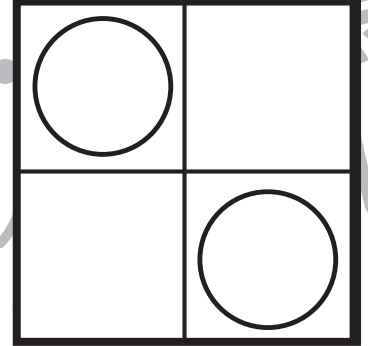
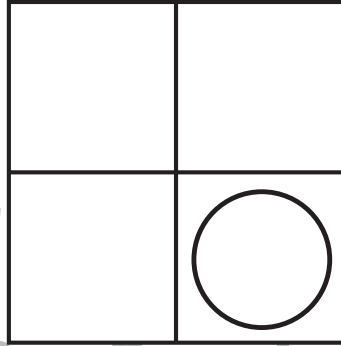
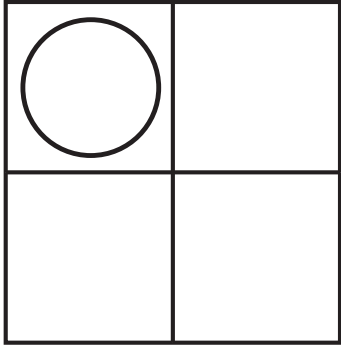

※1. このプリントは、しながわ・目黒こどもスクールのウェブサイトからダウンロードができます。無断複写・引用はご遠慮ください。
※2. このプリントを活用したオンライン授業のスケジュールは、しながわ・目黒こどもスクールのウェブサイトでご確認ください。



おうちで、やろう。 年中児版

Study at home. 小学校受験の家庭学習教材

図形：同図形 10

太い四角の中の絵と同じ絵をすべて見つけて○をつけます。

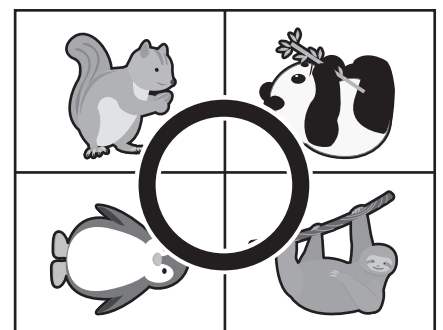
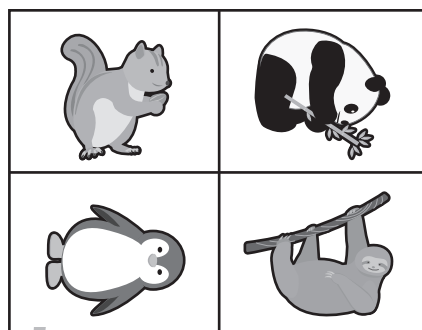
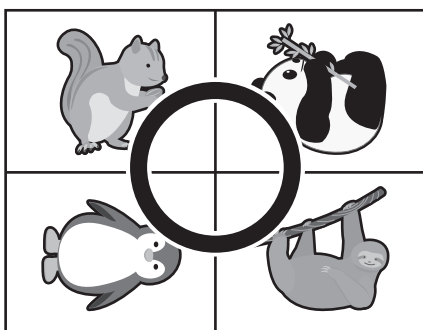
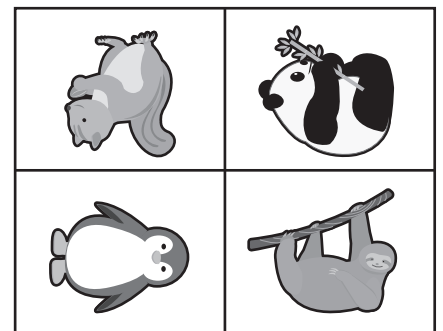
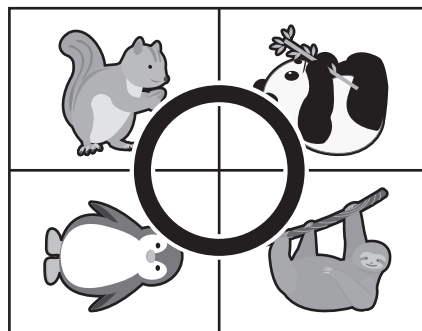
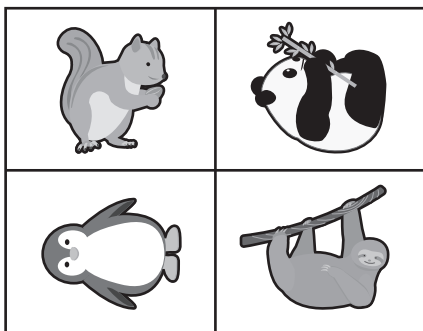
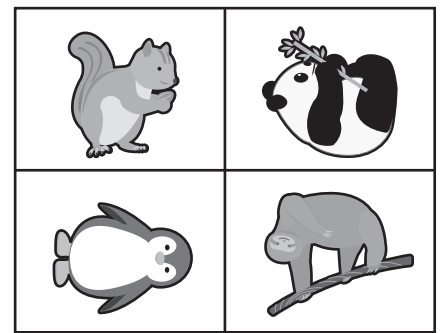
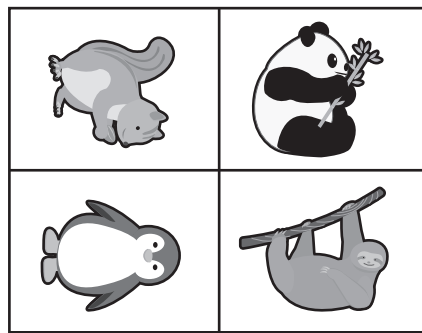
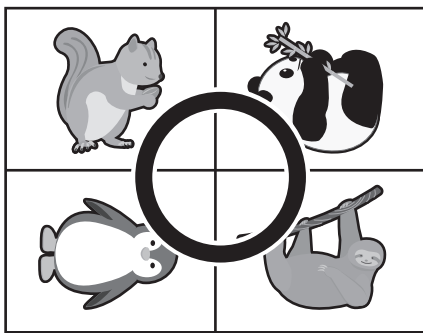
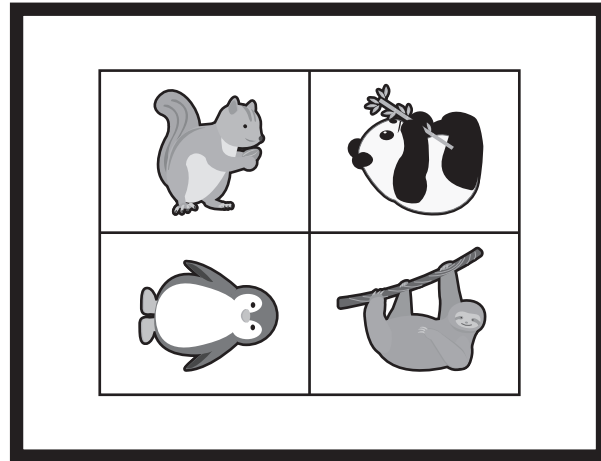

※1. このプリントは、しながわ・目黒こどもスクールのウェブサイトでダウンロードができます。無断複写・引用はご遠慮ください。
※2. このプリントを活用したオンライン授業のスケジュールは、しながわ・目黒こどもスクールのウェブサイトでご確認ください。





おうちで、やろう。 年中児版

Study at home. 小学校受験の家庭学習教材

推理：重さ 11

上の太い四角は約束です。左端がいちばん軽く、右端がいちばん重くなるようになっています。
それぞれの果物をシーソーを使って重さ比べをしたとき、下に下がる方に乗っている果物に○をつけます。

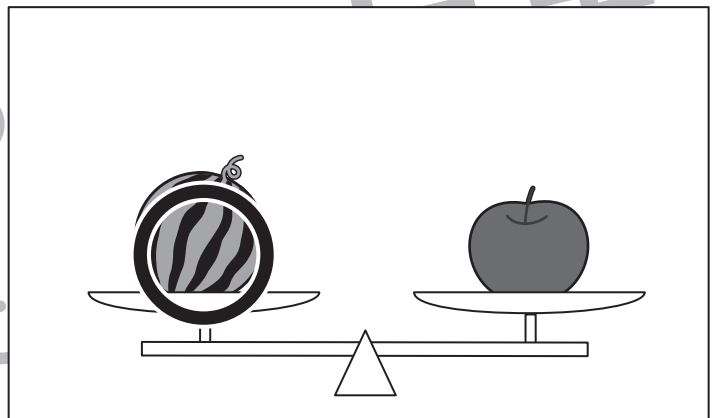
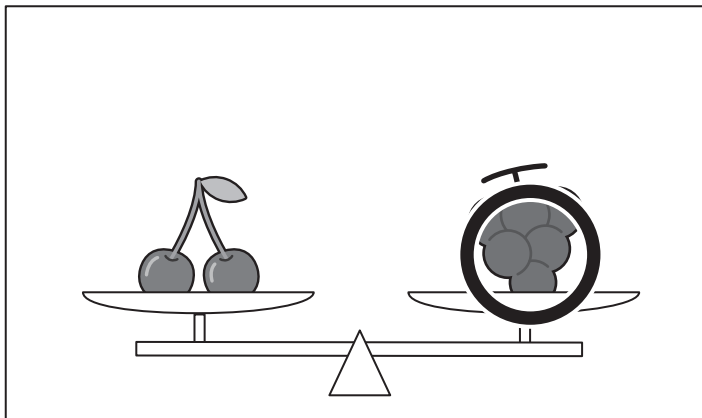
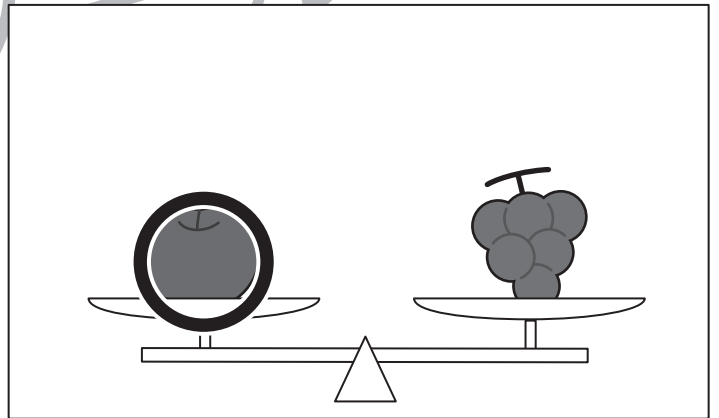
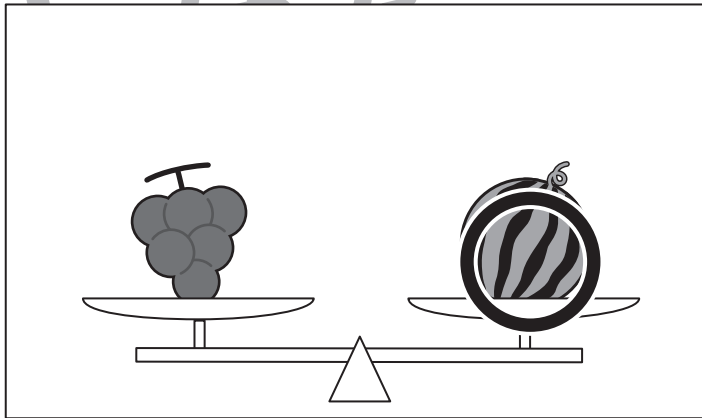
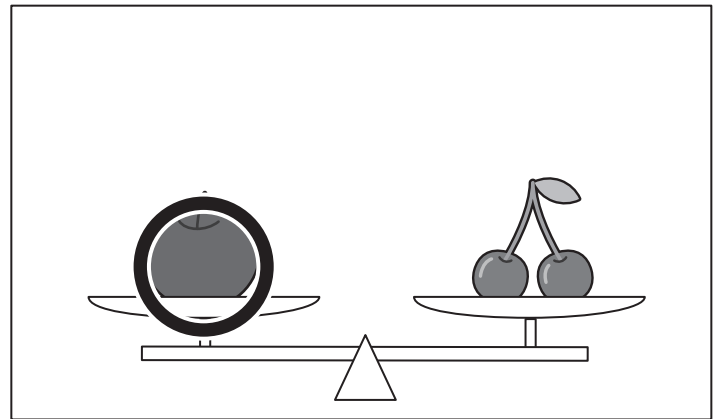
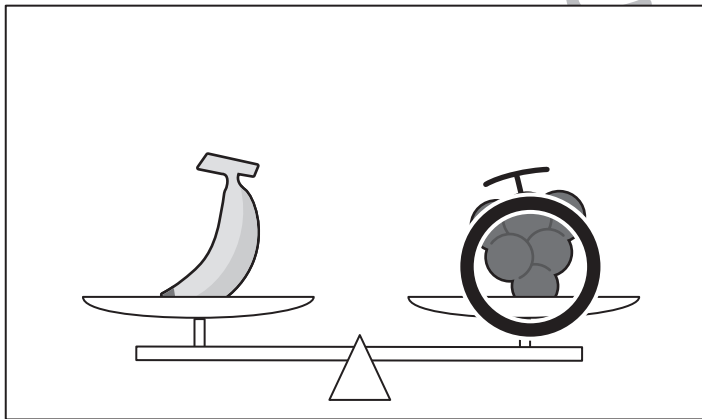
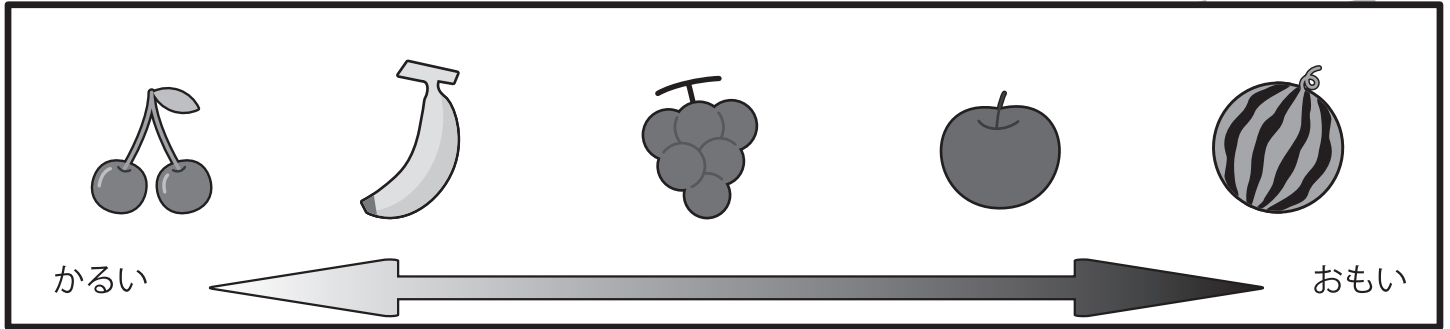

※1. このプリントは、しながわ・目黒こどもスクールのウェブサイトからダウンロードができます。無断複写・引用はご遠慮ください。
※2. このプリントを活用したオンライン授業のスケジュールは、しながわ・目黒こどもスクールのウェブサイトでご確認ください。



おうちで、やろう。 年中児版

Study at home. 小学校受験の家庭学習教材

数量：積み木の数6

上の積み木の数数を数えて、その数だけ下の小さい積み木に○をつけます。

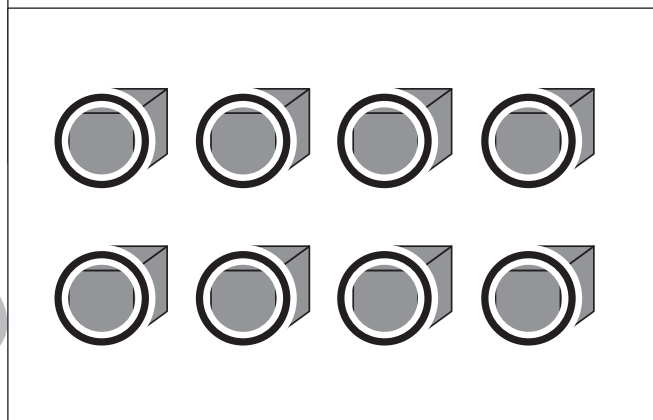
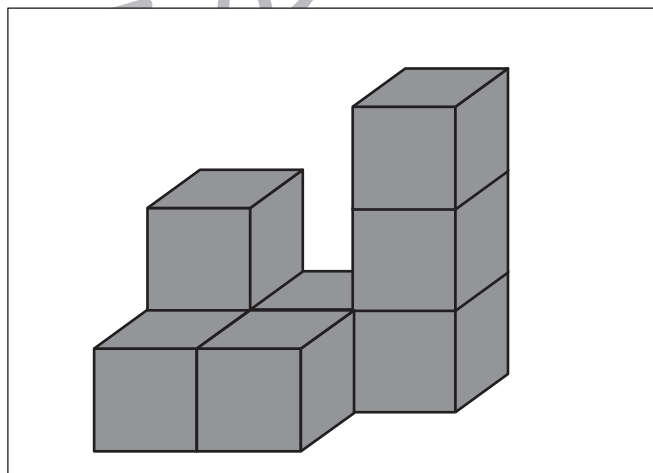
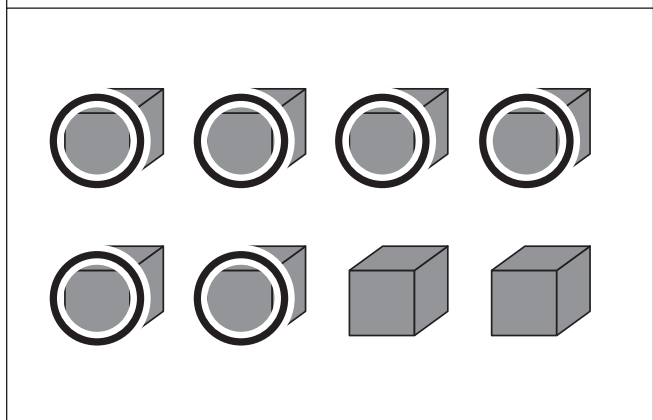
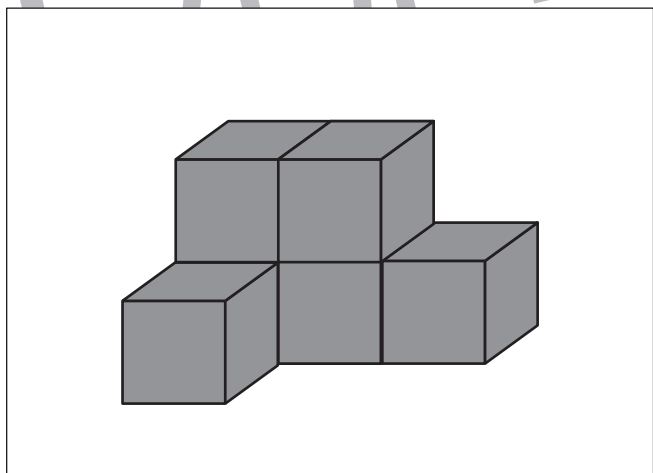
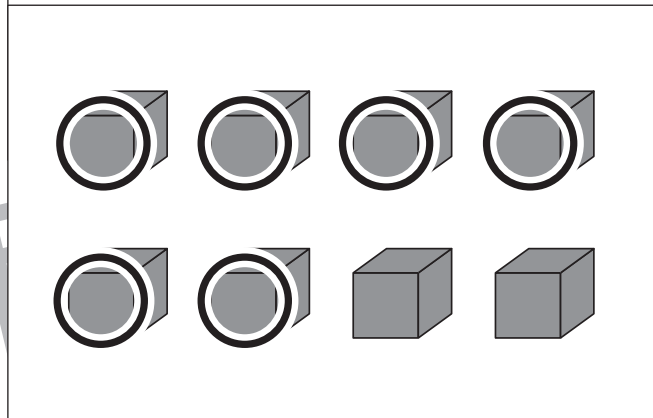
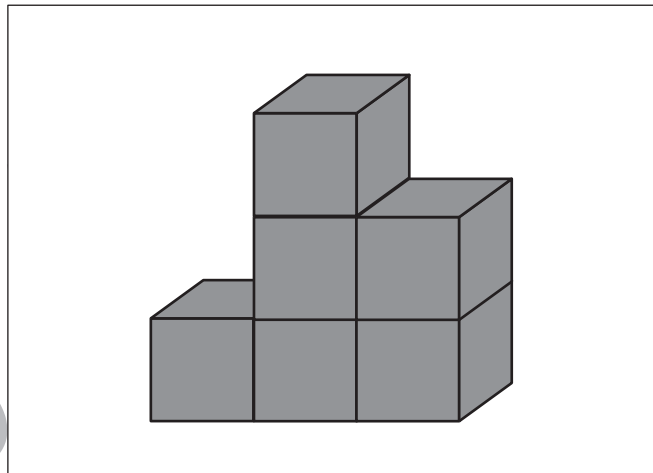
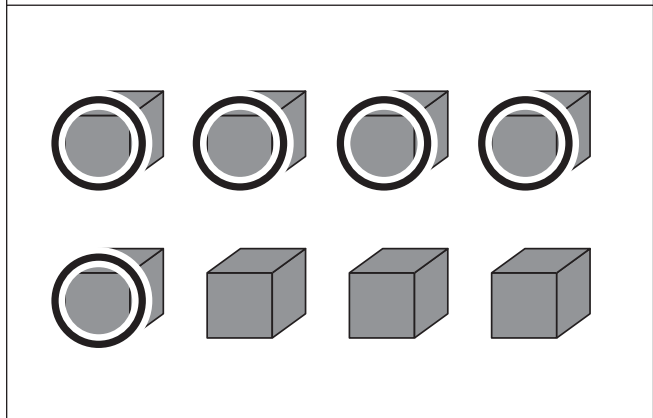
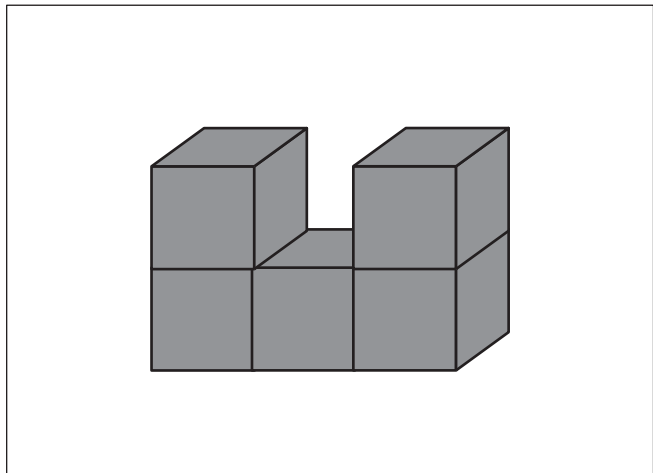

※1. このプリントは、しながわ・目黒こどもスクールのウェブサイトでダウンロードができます。無断複写・引用はご遠慮ください。
※2. このプリントを活用したオンライン授業のスケジュールは、しながわ・目黒こどもスクールのウェブサイトでご確認ください。



おうちで、やろう。 年中児版

Study at home. 小学校受験の家庭学習教材

数量：多少8

- ①四角の中の果物の数を数えて、いちばん数の多い果物を下の四角の中から選んで○をつけます。
- ②四角の中の果物の数を数えて、いちばん数の少ない果物を下の四角の中から選んで△をつけます。

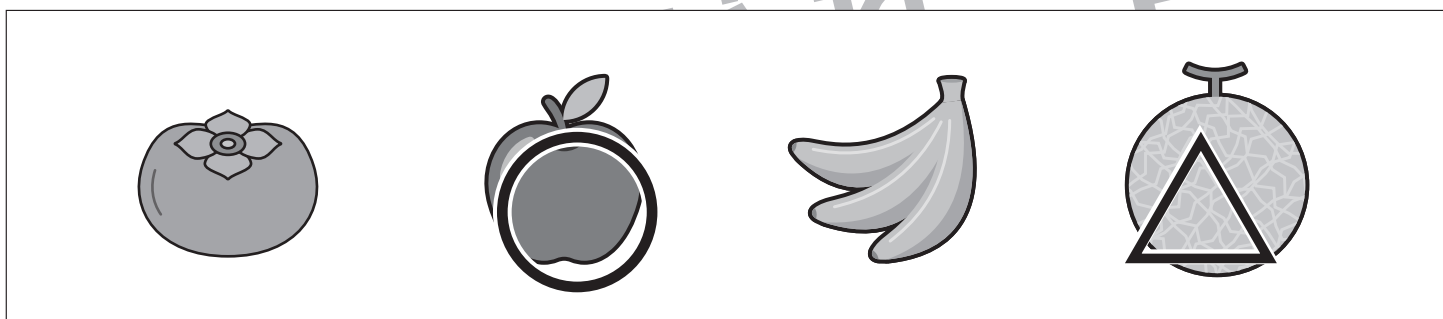
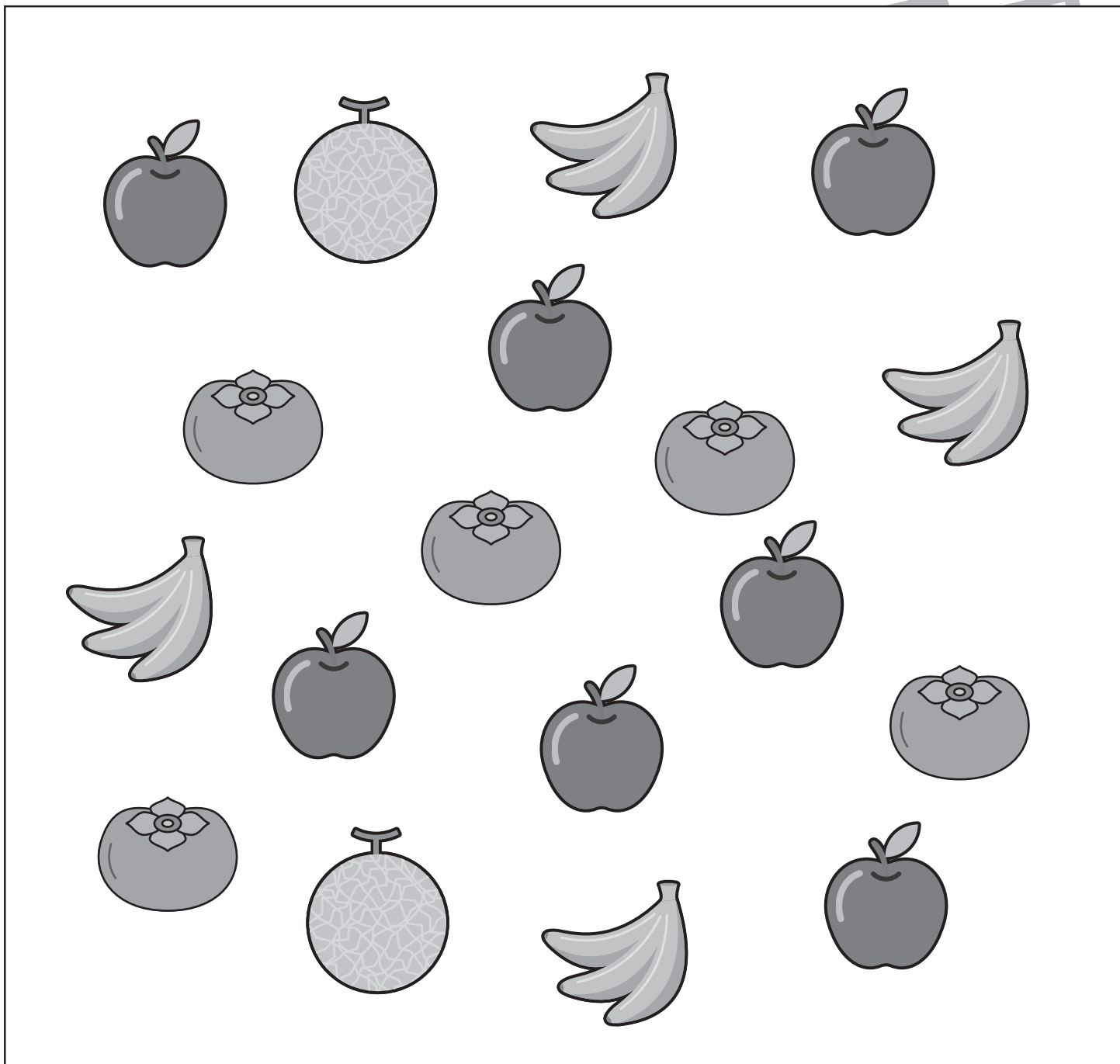

※1. このプリントは、しながわ・目黒こどもスクールのウェブサイトからダウンロードできます。無断複写・引用はご遠慮ください。
※2. このプリントを活用したオンライン授業のスケジュールは、しながわ・目黒こどもスクールのウェブサイトでご確認ください。

